

Alexandru I. B. SCA Bucuresti

TEHNIUM 71

CONSTRUCȚII PENTRU AMATORI • PUBLICAȚIE LUNARĂ EDITATĂ DE REVISTA „ȘTIINȚĂ ȘI TEHNICĂ” • 24 PAGINI — 2 LEI

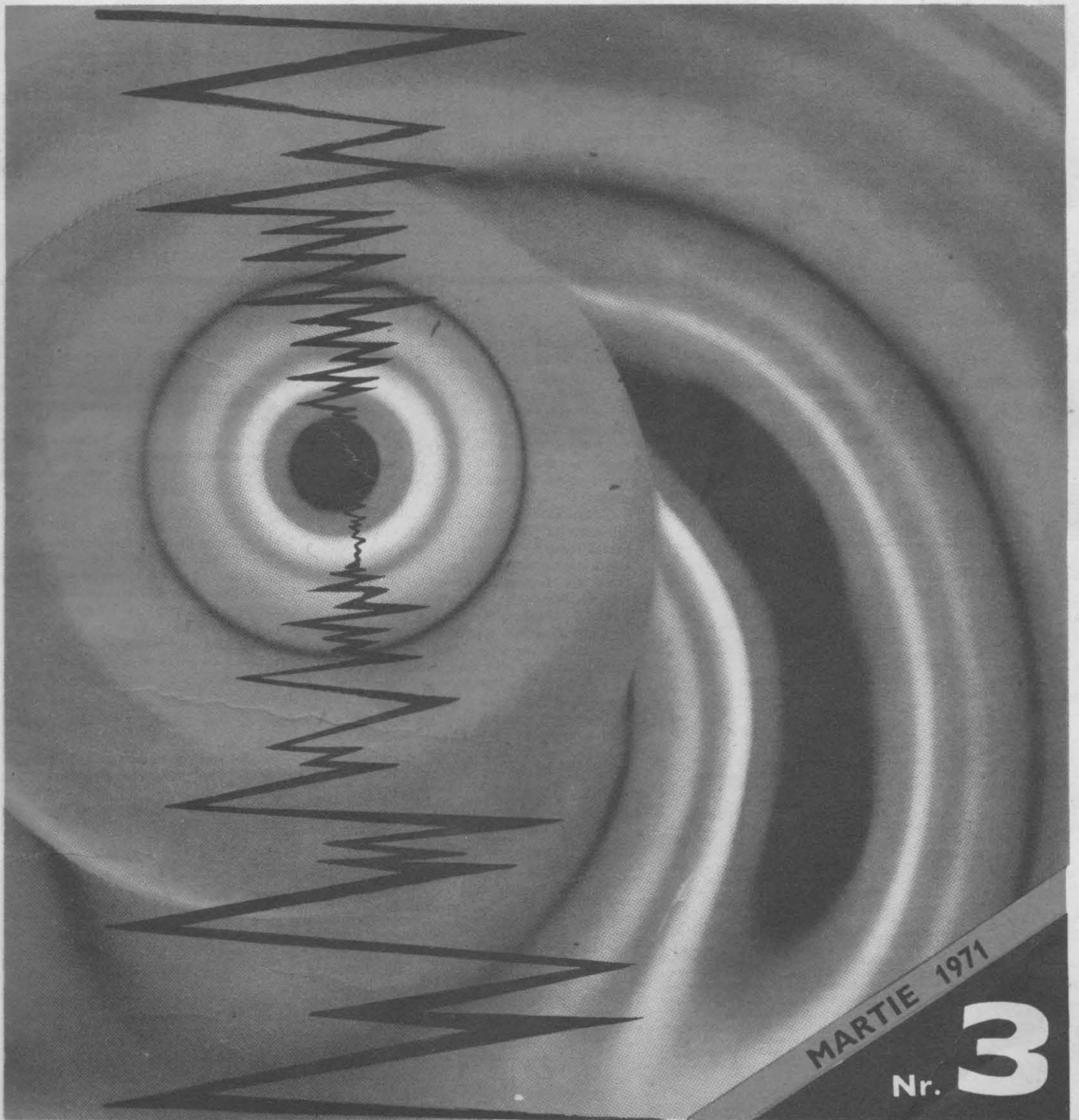

MARTIE 1971

Nr. **3**

RECEPTOR REFLEX CU TRANZISTOARE

În multe receptoare economice, cu performanțe îndeajuns de bune, se utilizează scheme reflexe, respectiv scheme în care unul și același etaj este folosit atât ca amplificator de înaltă frecvență cât și ca amplificator de audio-frecvență. În schema pe care o prezentăm, semnalul captat de antena cu ferită și selectat de circuitul $L_1 C_1$ este amplificat de etajul reflex, apoi detectat în etajul cu diodă și apoi readus prin rezistența R_1 în circuitul bazei primului etaj. De data aceasta, etajul amplifică semnalul de joasă frecvență de unde, prin transformatorul Tr_1 , va fi trecut către etajul de ieșire audio. Circuitul de intrare, care este în același timp și antenă cu ferită, se realizează pe o bară de ferită cu diametrul de 8-10 mm și lungimea de 120-150 mm. Bobina L_1 are 70 de spire pentru unde medii și 270 de spire pentru unde lungi și se bobinează direct pe antena de ferită. Se folosește sîrmă de cupru-email izolat cu mătase, cu diametrul de 0,15-0,2 mm. Bobina L_2 are 16 spire pentru unde medii și 35 de spire pentru unde lungi. Se va folosi aceeași sîrmă ca la L_1 , iar bobinarea se va face pe un manșon de hîrtie, pentru a putea varia cuplajul cu bobina L_1 . Transformatorul Tr_1

se realizează pe un tor de ferită cu diametrul de 8-10 mm, pe care se bobinează L_3 cu 70 de spire și L_4 cu 200 de spire, din sîrmă de cupru-email cu diametrul de 0,1 mm. Transformatorul de joasă frecvență Tr_2 se realizează pe un miez de fier cu secțiunea de 0,6-0,8 cm². Primarul va avea 3 600-4 000 de spire, iar secundarul 700-800 de spire din sîrmă de cupru-email cu ϕ 0,07 mm. Ca difuzor se va folosi un difuzor cu impedanța de 70-150 Ω sau o cască pentru aparate tranzistorizate de 50 Ω . Tranzistorul T_1 va fi IT 406-IT 409, EFT 308, iar T_2 va fi IT 13-IT 15, IT 14 sau EFT 321. Dioda D_1 va fi o diodă detectoare de orice tip. Alimentarea se va face de la o baterie plată de 4,5 V. Condensatoarele folosite vor fi de preferință ceramice, în afară de cele notate a fi electrolitice, iar rezistențele vor fi de putere 0,5 W. Condensatorul variabil va fi de tip miniatură, cu valoarea de 10-150 pF. Întreg montajul se va putea instala într-o cutie de aparat «Zefir», care se poate cumpăra de la magazinele de specialitate.

Scheme propuse și comentate
de ing. Mircea IVANCIOVICI

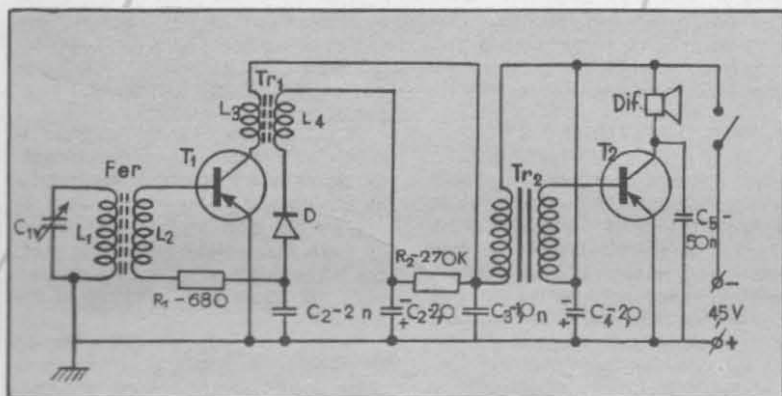

ORDINE ȘI ORGANIZARE ÎN LABORATORUL RADIOAMATORULUI

George Dan OPRESCU

soclu radio. Fiecare bobină are la capăt fixat culotul unei lămpi sau mufă culot de magnetofon. În felul acesta schimbarea bobinelor se face comod și sigur (fig. 2).

Aparatul se etalonează după un generator de semnale standard.

Pentru alimentare se utilizează un transformator cu o înfășurare de 6,3 V, iar pentru tensiune anodică se redresează direct tensiunea de 220 V a rețelei. Alimentarea se mai poate face și de la alt aparat.

Tot montajul se așază într-o cutie (ecranată metalic și învelită în material plastic) cu dimensiunile 16x7x6 cm.

Cei care doresc pot schimba tubul electronic cu doi tranzistori.

Primul tranzistor este recomandabil să fie de tipul 2 N 918, iar cel de-al doilea tranzistor de orice tip, trebuie să aibă doar un regim de amplificare de cc.

Nu există pe lume radioamator care să nu aibă «pasiunea» colecționării de piese. E și perfect justificat, de altfel, să nu alergi după o rezistență de un sfert de watt tocmai atunci cînd trebuie imprimat un concert oarecare! De aceea, existența unui stoc rezonabil de piese de schimb, util și pentru efectuarea diverselor construcții de viitor, se impune cu necesitate.

Dar fie că e vorba de un începător, care poate strînge într-un pumn «averea lui» de piese, fie că e vorba de un «avansat», un pic de ordine este totdeauna binevenită.

Cum ne organizăm însă «zestrea» noastră de piese? În primul rînd se vor pune separat, în cutii de carton sau pungi de plastic, cele cîteva grupe de piese folosite mai mult în electronică. Condensatoarele — indiferent de valoare —, rezistențele, potențiometrele, tuburile electronice, tranzistoarele și diodele, transformatoarele de orice tip, sîrma de conexiuni și de bobinaj, soclurile, comutatoarele, butoanele, totul pe cît posibil cît mai grupat.

DICTIONAR

1. CIRCUIT OSCILANT — circuit format dintr-o inductanță și o capacitate legate în serie sau paralel și a cărui impedanță depinde de valorile capacității și inductanței. Se utilizează în filtre ca circuite de sarcină a amplificatorilor de radiofrecvență.

2. TERMISTOR — element neliniar a cărui rezistență este funcție de temperatură. Se utilizează în montaje de corecție a temperaturii din instalațiile electronice.

3. REGLAJUL AUTOMAT AL AMPLIFICĂRII (RAA; CAG; AVC) — sistem cu ajutorul căruia se menține constant nivelul de ieșire al unui amplificator cînd nivelul de intrare variază între limite stabilite acționîndu-se asupra amplificării etajelor.

4. REGLAJUL AUTOMAT AL FRECVENȚEI (RAF) — montaj ce menține constantă în mod automat frecvența oscilatoarelor.

5. LIMITATOR — montaj care nu permite unui semnal să depășească o anumită valoare. Se utilizează în special în modulația de frecvență.

6. MIXER — montaj electronic la care se aplică două sau mai multe semnale cu frecvențe diferite și din care se obține un semnal nou a cărui frecvență este egală cu suma sau diferența frecvenței semnalelor de la intrare.

7. ROTACTOR — subansamblu în receptoarele de televiziune ce servește la alegerea și selectarea stațiilor de emisie.

8. CINESCOP — tub electronic videoreproducător folosit în receptoarele de televiziune (ecranul pe care privim programul de televiziune).

Dar să concretizăm:

Condensatoarele fixe. Se verifică aspectul, soliditatea conexiunilor terminale. La condensatoarele cu capete scurte se lipeșc bucăți de sîrmă cositorită de lungime 3-5 cm. Apoi se trece la măsurarea valorii condensatorului, pe o punte de măsură pentru condensatoare. În caz că amatorul nu posedă un asemenea aparat, va apela la sprijinul unui alt amator care și-a construit un asemenea aparat sau va face această operație la un radioclub. Orice con-

densatoarele electrolitice de filtraj la tensiuni între 150-450 V se vor bransa similar prin rezistențe limitatoare de curent de 100-500 k Ω de orice wataj, fie la un redresor cu o tensiune ceva mai mică decît cea nominală indicată pe condensator, fie printr-o diodă de putere, care să reziste la o tensiune inversă de circa 400 V și un curent corespunzător consumului, direct la rețea. Să nu se uite în acest caz faptul că în cazul tensiunii de rețea de 120 V, tensiunea redresată depășește 150 V;

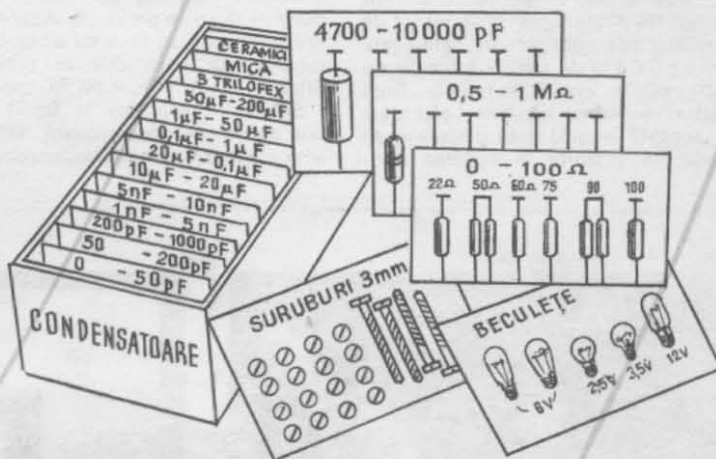

densator care nu corespunde ca valoare capacitivă sau tensiune de lucru (inclusiv pierderi prea mari în dielectric), se va zvîrli sau se va sfărîma, excepție condensatoarele bloc, din care se va extrage hîrtia parafinată, bună ca izolație în bobinarea transformatoarelor. La piesele considerate bune se vor nota valorile precise, eventual se vor eticheta sau se vor vopsi.

Condensatoarele electrolitice care nu au fost folosite de mult timp (accidental și cele noi) trebuie să fie formate din nou, altfel riscă să clacheze la prima punere în funcțiune. Pentru aceasta condensatoarele la tensiuni mici, de 3-50 V, se vor bransa printr-o rezistență separată pentru fiecare condensator, cu o valoare de 1-10 k Ω de orice wataj la o baterie plată de 4,5 V și se vor lăsa sub tensiune o noapte, bransîndu-se bineînțeles polaritatea corect. Con-

iar în cazul rețelei de 220 V depășește 330 V. Perioada de formare e de circa o oră. La debransarea tensiunii, condensatoarele trebuie scurtcircuitate cu ajutorul unui clește cu mîner izolat, altfel există pericol de electrocutare. După formare, condensatoarele se vor încerca la un aparat de măsură. Condensatoarele cu pierderi de curent (uscate, întrerupte) sau cele clasate se vor desface, puțîndu-se folosi tubul de aluminiu ca ecranaj într-o construcție oarecare. Se va nota pe condensatoarele bune valoarea capacității.

Condensatoarele variabile (cu dielectric «aer») vor fi verificate cu ajutorul unui ohmetru dacă nu au atingeri între plăci. Condensatoarele cu aspect învechit, oxidate, murdare, se vor pune într-un borcan cu benzină, se vor spăla cu atenție. Condensatoarele variabile cu de-

(CONTINUARE ÎN PAG. 15)

TRUSĂ UNIVERSALĂ

PENTRU PRELUCRĂRI MECANICE

Putem folosi același electromotor de 200 wați pentru acționarea unor dispozitive multiple? Ing. Liviu Martin ne oferă drept răspuns o trusă de prelucrări mecanice care prin dispozitivele pe care le cuprinde poate servi ca mașină de găurit și de lustruit mobilă cit și ca polizor, freză, ferăstrău circular, perie pentru metale și strung de mică putere.

Principala dificultate de care se lovește de obicei un amator în timpul lucrului o constituie lipsa unor unelte adecvate. Rătam adeseori o construcție, care părea pe punctul de a încuna eforturile noastre de săptămâni întregi, din cauza unei tăieturi dificile, a unei găuri sau a unei strunjiri de mică importanță pe care nu o putem executa.

Costul destul de ridicat al ansamblului sculelor de prelucrare necesare într-un mic atelier a dus pe constructorii din diferite țări la adoptarea unei soluții deosebit de ingenioase și economice: trusa universală de prelucrări mecanice. Cu ajutorul diferitelor dispozitive conținute în trusă, construcția prezentată în cadrul acestui articol poate îndeplini funcțiile de mașină de găurit, de lustruit mobilă, de polizor, freză, ferăstrău circular, perie pentru metale, strung de mică putere etc. Elementul principal al acestui «agregat» este electromotorul de antrenare a mașinii, alimentat de la rețea, care trebuie să dezvolte o putere de aproximativ 200 de wați. Soluția ideală o constituie o mașină de găurit de tip obișnuit. Recomandăm cu insistență mașina de găurit realizată recent de «Electromotor»-Timișoara, care se pretează admirabil scopului urmărit de noi. Se poate folosi și un motor de ventilator «de mare putere», care poate furniza 200-250 de wați la o turație de 1 500 rot./min. sau 3 000 rot./min. Dată fiind diversitatea lucrărilor efectuate cu această mașină este preferabil să modificăm motorul în vederea obținerii ambelor viteze. În general, mașinile de această putere au rotorul în scurtcircuit, modificarea limitându-se la bobinajul statorului.

Schema prezentată în fig. 1 reprezintă bobinajul unui motor monofazat cu 12 creștături statorice. Pentru a obține turația de 3 000 rot./min., capetele bobinelor vor fi legate conform conexiunilor din fig. 1b, iar pentru 1 500 rot./min., conexiunea bobinajului va avea aspectul prezentat în fig. 1a.

Punctul A va fi alimentat direct de la rețea, punctele A1, X și X1 urmînd să fie legate după sistemul de contacte din figurile 2a și 2b, unde R reprezintă cel de-al doilea fir al rețelei de alimentare. Schimbarea vitezelor se poate face astfel cu ajutorul comutatorului prezentat în fig. 3, de o construcție relativ simplă. Pe o placă de pertinax (1) se montează cinci șuruburi cu cap semirotond (2) de care, cu ajutorul piulițelor (3), se fixează legăturile în ordinea stabilită în fig. 2. Contactele se închid cu ajutorul lamelor elastice (4), executate din alamă, fixate pe o placă de textolit (5) groasă de cca 4-5 mm prin intermediul șuruburilor (6). Întregul ansamblu este fixat de carcasa motorului cu două șuruburi (7) și două distanțoare (8). Comutatorul poate fi introdus într-o cutie de doze de picup (9). Acționarea comutatorului se face cu ajutorul șurubului (10), care iese din cutia (9) printr-o fantă practicată în capac.

Schema prezentată în fig. 1 este una dintre cele mai frecvent utilizate în bobinarea motoarelor asincrone mo-

nofazate cu două turații și se poate rebobina prin analogie orice alt motor pe care-l aveți la dispoziție. Ținem însă să subliniem că mașina poate funcționa în mod satisfăcător și cu o singură viteză de lucru, bineînțeles cu performanțe mai modeste. Odată stabilit elementul de antrenare, vom încerca să trecem în revistă principalele domenii de aplicație ale trusei universale. Pentru a mări numărul soluțiilor constructive posibile, schițele care reprezintă modul de execuție al mașinii, pornind de la un motor de ventilator, sînt însoțite de fotografiile trusei executate cu ajutorul unei mașini de găurit de fabricație cehoslovacă, similară cu bormașina produsă de Uzina «Electromotor»-Timișoara.

MAȘINĂ DE GĂURIT

Evident, acest paragraf interesează numai pe constructorii care nu au la dispoziție o mașină de găurit, ci un motor cu o altă destinație, pe care trebuie să-l adapteze acestui scop. Mandrina necesară pentru mașina de găurit, de mărimea 10 sau 6, poate fi procurată de la un magazin de articole tehnice. Pentru motoare cu turația de 3 000 rot./min., mandrina nu trebuie să depășească mărimea 6, deci burghiile utilizate pot avea diametrul de 6 mm — în schimb, motoarele dimensionate la 1 500 rot./min. pot «duce» cu ușurință mandrine de mărimea 10. Alegerea unor mandrine mai mari decît cele prezentate încarcă în mod inutil mașina, fără să permită atingerea

unor performanțe superioare.

Modul de fixare al mandrinei pe capătul de ax al motorului este indicat în fig. 4. Prima soluție propune utilizarea unei bucșe (fig. 5) cu diametrul interior corespunzător diametrului capătului de ax și avînd la cealaltă extremitate conicitatea axului mandrinei. Din axul mandrinei se va tăia o porțiune de aproximativ 50 mm, pentru a nu lungi în mod inutil mașina. În manșon se practică două găuri filetate M4, în care se înșurubează două știfturi M4. După stabilirea locului în care cele două știfturi apasă pe axul motorului, respectiv al mandrinei, se vor practica în zona respectivă două găuri cu adîncimea de maximum 1 mm, pentru fixarea cit mai rigidă a întregului ansamblu.

O altă soluție (fig. 6) se referă la prinderea directă a mandrinei pe capătul de ax al electromotorului. Efortul de scoatere al axului mandrinei și de presare pe axul mașinii este destul de mare, însă soluția prezintă în acest caz o robustețe și o precizie de centrare net superioare construcției anterioare.

Pentru o manevrare facilă a mașinii de găurit — a cărei greutate poate atinge două kilograme — se pot confecționa două coliere din tablă groasă de 2 mm și lată de aproximativ 20 mm, de tipul celui arătat în fig. 7. Colierele vor fi strînse pe motor cu două șuruburi M6 x 30, de care se atașează minele unei valize vechi (2), cu ajutorul a două piulițe suplimentare (3), ca în fig. 8.

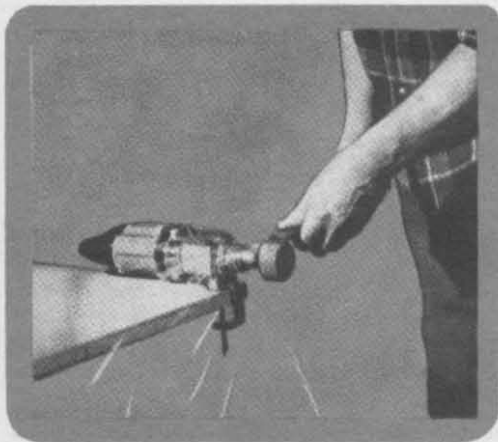

Fig. 12 - Mașină de găurit transformată în polizor

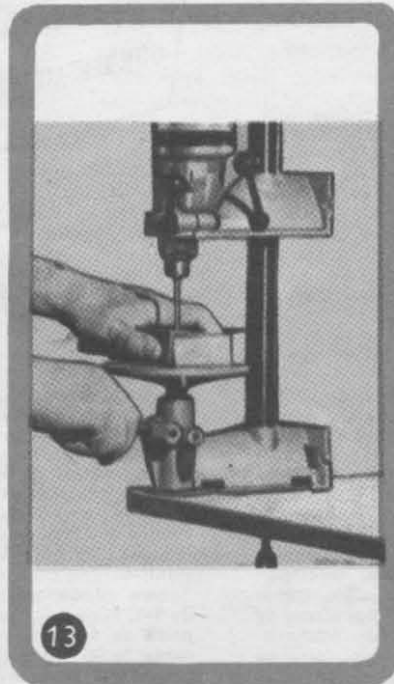

Fig. 13 - Mașină de găurit verticală

Fig. 14 - Dispozitiv pentru lustruirea mobilei



Fig. 15 - Perie pentru metale

Fig. 16 - Ferăstrău circular

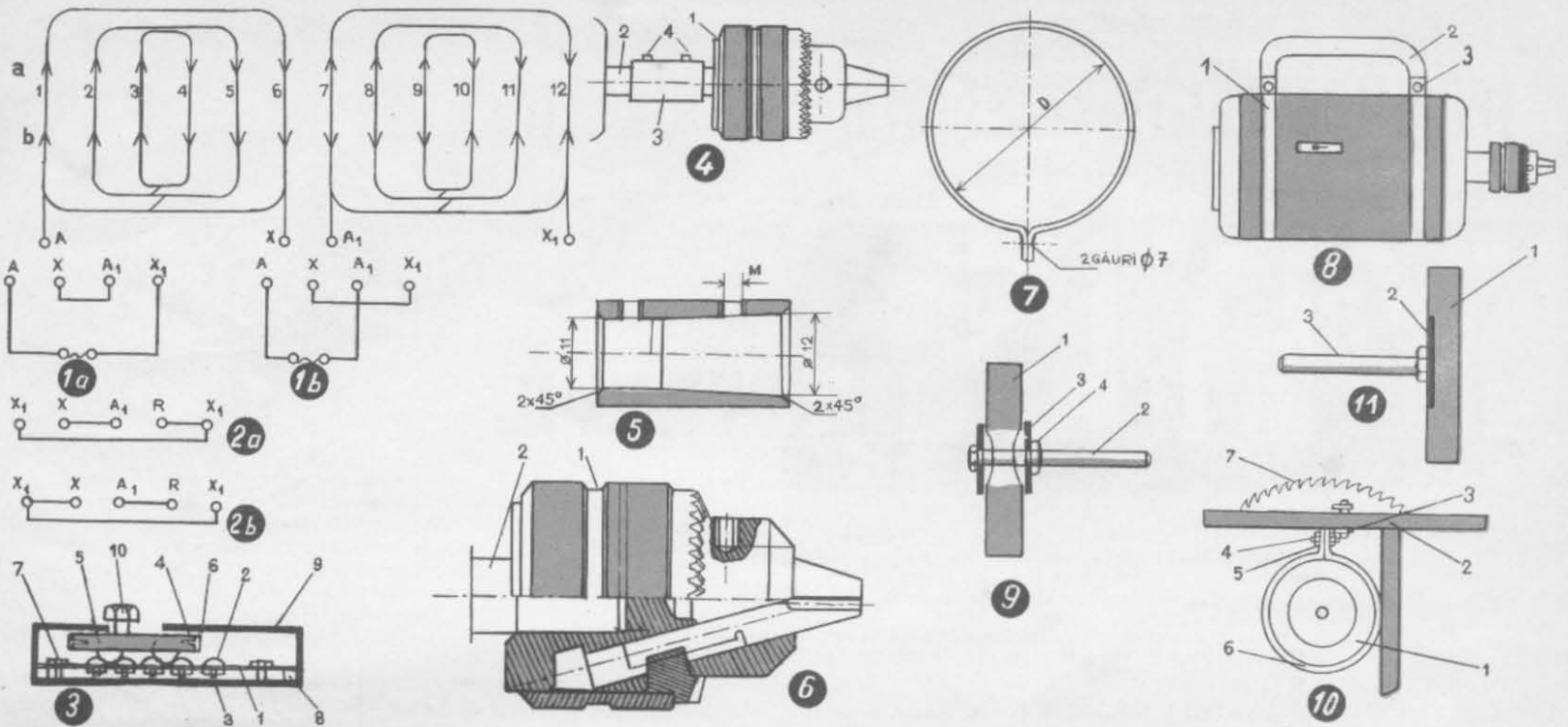

POLIZOR

Mașina de găurit poate fi transformată cu ușurință în polizor de mică putere, care satisface pe deplin cerințele unui amator. Dispozitivul necesar este redat în fig. 9. Piatra de polizor (1), cu un diametru maxim de 100 mm, se fixează în fălcile mandrinei cu ajutorul șurubului (2). Șaibele (3) și piulița (4) au rolul de a consolida întregul ansamblu. Folosirea unei bormașini din comerț ca polizor este prezentată în foto 12.

PERIE PENTRU METALE

Peria pentru metale, din sirmă sau materiale textile, permite obținerea unor suprafețe perfect lustruite, al căror aspect este determinant pentru o construcție într-adevăr elegantă. Periiile cu un diametru de 100 mm, ca și pietrele de polizor de altfel, se pot procura de la magazinele de specialitate la un preț relativ redus. Pentru montarea lor se poate utiliza un dispozitiv de prindere similar cu cel folosit pentru polizor (foto 15).

FERĂSTRĂU CIRCULAR

Puterea motorului permite acționa-

rea unui ferăstrău circular cu diametrul pinzei de 200 mm, pentru tăierea maselor plastice sau a materialului lemnos de dimensiuni mijlocii (foto 16). Pentru fixarea mașinii pe bancul de lucru, colierele de prindere (fig. 10) se montează de un fier cornier corespunzător.

LUSTRIREA MOBILEI

Dispozitivul utilizat pentru lustruirea mobilei (fig. 11), prins în mandrină, constă dintr-un disc de fibră vulcanizată (1), lipit pe un suport circular din tablă de oțel foarte flexibilă (2), sudată la capătul unui șurub M6x40 (3). Întregul ansamblu se poate prinde în mandrină după sistemul descris anterior (foto 14).

STRUNG DE MICĂ PUTERE

Această construcție cere din partea amatorului un efort considerabil, o oarecare experiență și mijloace de execuție mai pretențioase. Foto 17 prezintă o mașină destul de complexă, ale cărei elemente pot fi simplificate în concordanță cu posibilitățile de execuție ale constructorului. Mașina de găurit, așezată în poziție orizontală și prinsă rigid în batiu, asigură miș-

care de rotație a piesei strunjite. Celălalt capăt al piesei este fixat în păpușa strungului, care se prinde la distanța dorită pe bancul de lucru. După principiul strungurilor utilizate în tâmplărie, un suport metalic permite sprijinirea sculei tăietoare în timpul lucrului, pentru a oferi o anumită stabilitate a poziției sculei.

Element indispensabil în cadrul atelierului unui amator, trusa universală permite executarea celor mai diverse

lucrări de reparație și construcție în apartament, în remedierea instalațiilor casnice sau a autovehiculelor.

Deși procurarea pieselor necesare presupune cheltuieli cuprinse între 400 și 700 de lei, pe lângă plăcerea de a rezolva cu mijloace proprii unele probleme tehnice mai complicate, trusa permite realizarea unor economii care pot amortiza destul de repede costul întregului echipament.

Fig. 1. — Schema de bobinaj a unui motor cu două viteze. Săgețile în situația a indică sensul curentilor pentru turația de 1 500 rot/min, iar în situația b, pentru 3 000 rot/min.

Fig. 1 a — Conexiunea pentru viteza de 1 500 rot/min.

Fig. 1 b — Conexiunea pentru viteza de 3 000 rot/min.

Fig. 2 — Poziția contactelor comutatorului.

a. Pentru 1 500 rot/min.

b. Pentru 3 000 rot/min.

Fig. 3 — Comutator de viteze.

1. Placă de pertinax.
2. Șuruburi cu cap semirotund.
3. Piulițe.
4. Contacte din alamă.
5. Placă de textolit.
6. Holzșuruburi.
7. Șuruburi de fixare.
8. Distanțori.

9. Cutie de plastic.

10. Șurub.

Fig. 4 — Prinderea mandrinei.

1 — Mandrină; 2 — Cap de ax al motorului; 3 — Bucșă; 4 — Știfturi.

Fig. 5 — Bucșă.

Fig. 6 — Fixarea prin fretare a mandrinei.

1 — Mandrină; 2 — Cap de ax al motorului.

Fig. 7 — Colier de prindere.

Fig. 8 — Fixarea minerului; 1 — Colier;

2 — Miner; 3 — Piulițe de fixare.

Fig. 9 — Polizor. 1 — Disc abraziv; 2 — Șurub M 6 x 40; 3 — Șaibe; 4 — Piuliță.

Fig. 10 — Fixarea ferăstrăului circular:

1 — motor; 2 — banc de lucru; 3 — fier cornier; 4 — șuruburi; 5 — piulițe; 6 — colier; 7 — pinza ferăstrăului.

Fig. 11 — Dispozitiv pentru lustruirea mobilei: 1 — disc de fibră; 2 — suport din tablă; 3 — șurub M6 x 40.

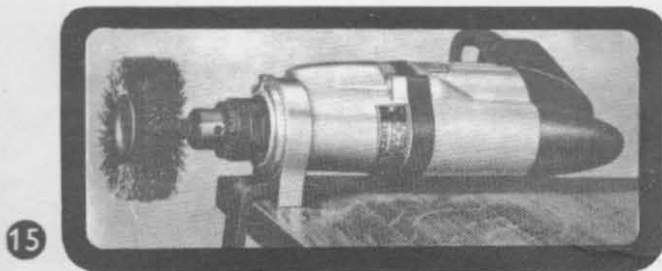

15

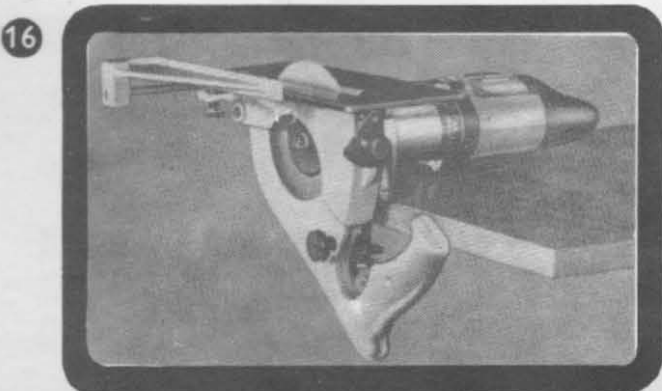

16

Fig. 17 — Strung pentru mase plastice, lemn și metale ușoare

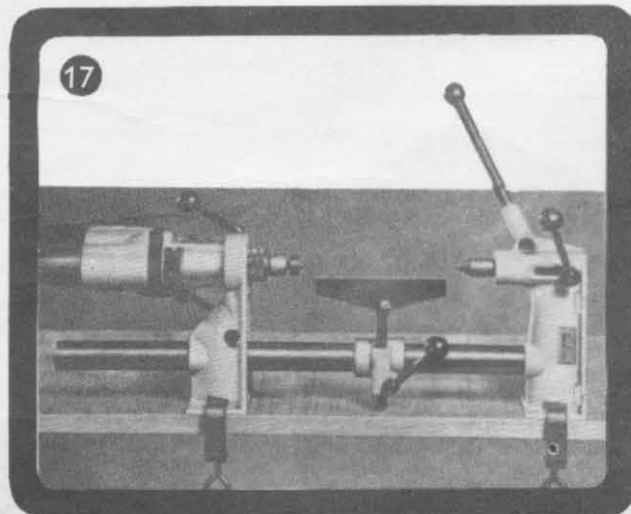

17

Fig. 18 — Mașina de găurit folosită la realizarea strungului, din nou în poziție verticală

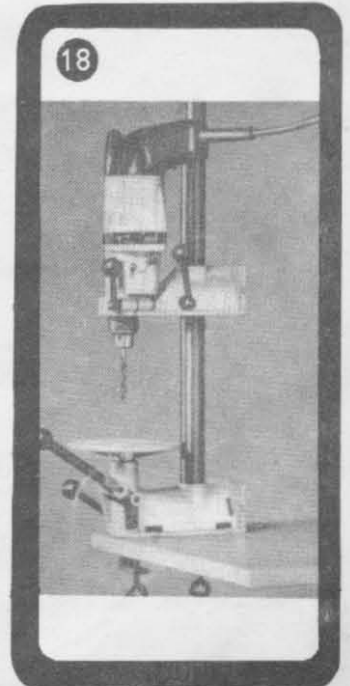

18

MINIAUTOMATIZARE LA DOMICILIU

YALE ELECTRONIC

AM
PRIMIT
DE LA
CITITORI

Răspunzând invitației noastre, tot mai mulți cititori — elevi, studenți, tineri ingineri și tehnicieni — ne trimit spre publicare scheme electronice, dispozitive, montaje, lucrări vădind o reală aplicație tehnică și răspunzând exact intențiilor tematice ale acestor pagini — DIRECT DE LA CITITORI — pe care le inaugurăm.

Originalul «yale» electronic, pe care l-am ales pentru «deschiderea» lor, constituie din acest punct de vedere un bun exemplu de ingeniozitate și oferă celor care vor încerca să-l construiască, în afara exercițiului profesional, un mijloc de protecție «antifurt» deplin utilizabil.

Sistemul în sine este simplu și eficient, constând în fapt dintr-o clasică punte Wheatstone care trebuie să se echilibreze atunci când vrem să deschidem ușa.

În mbd concret, rezistența R_x , care echilibrează puntea Wheatstone, face să lucreze releul (Rel) și să se deschidă piedica de la zăvorul ușii. Releul trebuie să fie sensibil la 10-15 mA. Tubul electronic poate fi de orice tip: dublă triodă din seria ECC sau 6H.

«Cheia secretă» este tocmai rezistența R_x , cea care echilibrează puntea. Pentru a exclude posibilitatea ca valoarea lui R_x să fie găsită cu ajutorul unui potențiomtru, s-a montat în circuitul grilei din partea a doua a triodei un condensator C care determină o deschidere

temporizată. În felul acesta, la introducerea cheii secrete, condensatorul C, primind tensiune prin puntea $R_{x1} - R_{x2} - R_3$, se încarcă și numai în momentul încărcării la valoarea reglată va acționa releul. Deci cu cât condensatorul are o valoare mai mare, cu atât temporizarea crește. Valoarea condensatorului C se ia în funcție de temporizarea dorită și prin experimentare. Pentru o siguranță mai bună, sporită, în cheia secretă se montează rezistențele $R_1 - R_2 - R_3 - R_4$ conform literelor din fig. 1 și 3. Totodată, pentru ca yalele să nu fie în permanentă funcționare (la N-P), în cheie se face o punte în locul intrer-pătorului I de la transformatorul de rețea; deci numai la introducerea cheii intră în funcție transformatorul și puntea electronică (yalele).

Cheia se confecționează din material izolan sau se cumpără una de tipul celor de la aparatul de radio «Modern» (care se găsesc în comerț — prize și mufe — cu 7 contacte de dimensiuni 10/30 mm). În această mufă se va face

montajul din fig. 3 și în priză nu rămâne nimic altceva de făcut decât cablarea după fig. 1-4, respectând notațiile.

Cine dorește ca la o forțare «neprevăzută» a ușii (o încercare de deschidere în timpul de «repaus», când cheia este scoasă) să aibă și o semnalizare suplimentară acustică va proceda în felul următor:

Va confecționa un claxon sau va procura o sonerie obișnuită din comerț. De la contactul normal închis (x-y) din fig. 1 se va da comanda la sonerie (claxon) în momentul când ușa sau zăvorul a fost forțat și contactul normal deschis (F) din fig. 5 s-a închis (contactul acesta se montează în partea interioară a ușii). În acest caz, puntea (N-P) din fig. 3 nu va mai servi pentru punerea în funcțiune a transformatorului de rețea, ci pentru punerea în funcțiune a redresorului de alimentare. În felul acesta, semnalizarea va fi pusă în funcțiune prin transformatorul (K-M) (fig. 2-5). Precizăm că filamentul va fi în permanență în incandescență, adică funcționează la cald, în lipsă de curent anodic, și-l va primi numai la introducerea cheii prin puntea (N-P).

În situațiile în care se impune o siguranță mai mare, va trebui să ne gândim și la faptul că forțarea ușii se va face după ce în prealabil tensiunea de alimentare a semnalizării a fost deconectată, deci după ce vom rămâne fără semnalizare.

Pentru a răspunde și acestei ipoteze, vom confecționa un releu care va funcționa concomitent cu transformatorul de rețea și, în lipsa tensiunii, contactele normale închise (în timpul funcționării) se vor deschide și închide corespunzător alte contacte normale deschise (care în timpul funcționării releului sînt deschise) și se va alimenta semnalizarea de la o sursă de curent continuu, fie baterie, fie acumulator, conform fig. 6. În a-

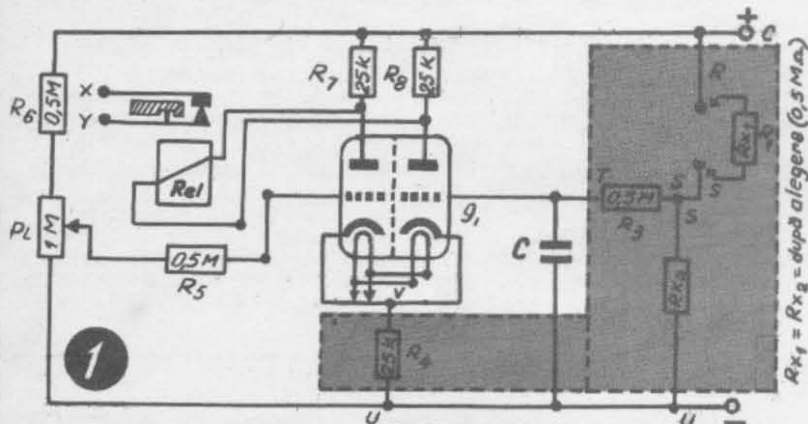

$R_{x1} = R_{x2}$ după alegere (0,5 mA)

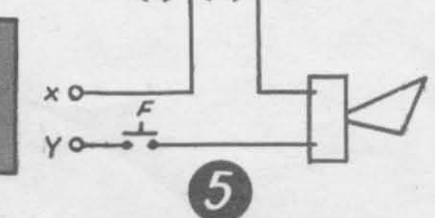
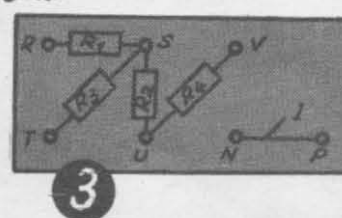
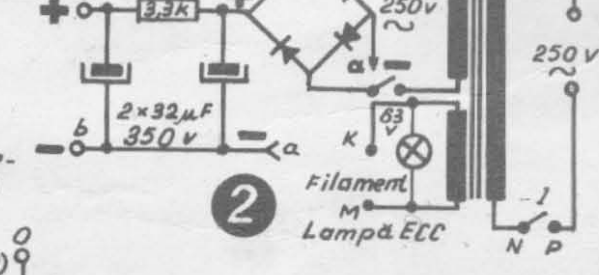
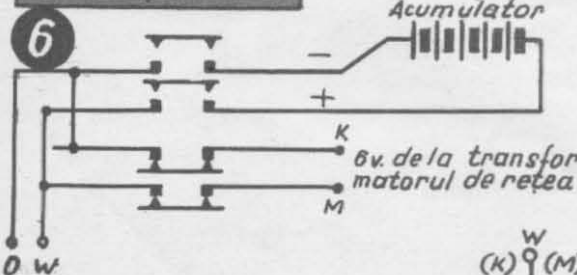
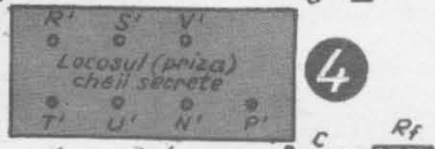

SFATURI PRACTICE

Două soluții simple: CAPSE PENTRU ȘASIURI

Din rezervele de pastă (din tuburile de metal) se pot confecționa capse pentru șasiurile diferitelor aparate pe care le construim. Tubul, curățat bine, cu benzină sau alcool, este tăiat în bucăți care să depășească cu 3-4 mm grosimea șasiului. Apoi, cu ajutorul a două dornuri, se face floarea pe cele două părți. În același fel se pot folosi tuburile pentru prinderea tolelor de transformatoare într-un pachet, dar, bineînțeles, nu, prea gros.



CARCASE PENTRU FERITĂ

O carcasă dură și aspectuoasă pentru antenele de ferită se poate confecționa dintr-o fișie de hirtie usă cu pelicanol și înfășurată nu prea strins de 2-3 ori pe ferită. După uscarea, carcasa pare confecționată din carton presat (vezi fig.) Pentru a o

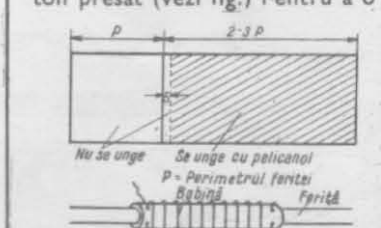

bobina, la extremități se fac câte două găuri, prin care se trece — o dată sau de două ori — sîrma cu care s-a bobinat. Dan LEONIDA, elev, București

condensator electrolitic 2-32 μ F 350 V; rezistențe chimice: $R_1 = 3,3$ K 1W; $R_2 = 0,5$ M; $R_3 = 0,5$ M; $R_4 = 25$ K; $R_5 = 0,5$ M; $R_6 = 0,5$ M; $R_7 = 25$ K; $R_8 = 25$ K.

Potențiomtru semireglabil 1.M.; tub electronic ECC — orice tip 6H; priză și mufă (de la aparate de radio «Modern» sau chiar mufă de magnetofon); claxon sau sonerie.

Releu — sensibil de 10-15 mA cu un contact normal deschis în timp de repaus; releu de tensiune (6-12 V) cu 4 contacte: 2 normale deschise, 2 normale închise.

Ioan HORVATH — Ocna Mureș

CONVERTOR PENTRU BENZILE DE RADIOAMATORI

Pentru cei care nu doresc să se complice construind un receptor de trafic, realizarea unui convertor împreună cu un oscilator B.F.O. pentru recepția telegrafiei constituie o soluție acceptabilă pentru recepționarea benzilor de radioamatori cu condiția de a poseda un bun receptor de radiodifuziune. Convertorul descris aici este simplu și conține un etaj schimbător de frecvență și un oscilator local. Frecvența intermediară care se obține este relativ înaltă, 1 600 kHz, asigurând o bună protecție la frecvențele «imagine». Receptorul este acordat pe 1 600 kHz, la extremitatea superioară a gamei de unde medii, acolo unde nu mai există stații puternice de radiodifuziune și este legat printr-un cablu ecranat cu convertorul. Se realizează astfel o dublă schimbare de frecvență, cu toate avantajele ei, și tot sistemul are o sensibilitate și o selectivitate sporite.

Oscilatorul este realizat cu trioda tubului ECF 82 în montaj Colpitts, cu catodul la masă. Acordul se realizează acționând asupra lui C_{V2} . Oscilatorul lucrează pe o frecvență cu 1,6 MHz mai mare decât cea recepționată.

Etajul schimbător de frecvență este realizat cu partea pentodă a aceluiași tub, amestecul făcându-se aditiv. Tensiunea oscilatorului local se injectează printr-un condensator de 5 pF pe grila pentodei.

În circuitul anodic semnalul de frecvență intermediară pe 1,6 MHz (diferența între frecvența oscilatorului local și a semnalului cules de antenă și selectat de circuitul de intrare L_2, C_2) este cules la bornele filtrului de bandă cu două circuite cuplate realizat cu bobinele L_4 și L_5 .

Bobinele circuitului de intrare L_1, L_2 și ale oscilatorului local L_3 , împreună cu condensatorii C_1 și C_2 , respectiv C_3 și C_T , se comută prin intermediul unui comutator tambur sau, mai simplu, se realizează «bobine schimbătoare» utilizând socluri octale și suportți de la tuburi defecte, în care se fixează bobinele și condensatorii respectivi.

Bobinele se realizează pe carcase de material plastic prevăzute cu miez reglabil, de tipul celor utilizate în televizorul «Miraj» la amplificatorul de frecvență intermediară, calea comună. Se debobinează, se scoate unul din miezuri (dacă sînt două) și după realizarea bobinei se taie carcasa la dimensiunea bobinei (eventual). Se menține blindajul metalic care se leagă la masă.

Bobinele L_4 și L_5 se execută tot pe o carcasă de bobină de frecvență intermediară de «Miraj», dar se mențin ambele miezuri. Se bobinează câte 120 de spire cu sîrmă cu diametrul de 0,15 mm pe doi galeți cu lățimea de 5 mm, în «figure». Între bobine se lasă un spațiu de 25 mm.

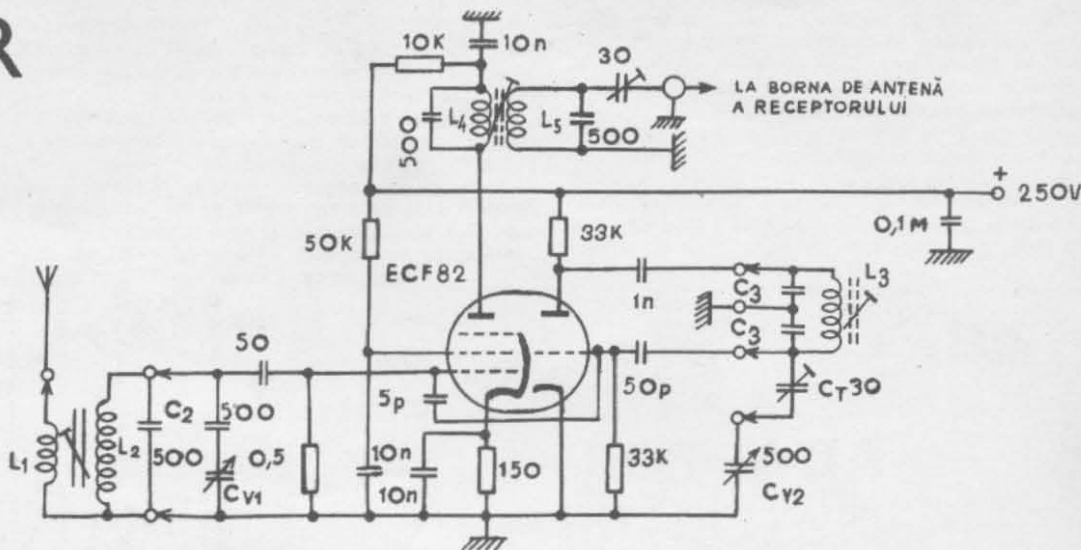

TABELUL BOBINELOR

Banda	L_1		C_2	L_2		L_3		C_3
	Nr. de spire	Diametrul sîrmei		Nr. de spire	Diametrul sîrmei	Nr. de spire	Diametrul sîrmei	
3,5 - 3,8 MHz	20	0,2 mm	280 pF	70	0,2 mm	40	0,3 mm	560 pF
7 - 7,1 MHz	10	0,3 mm	150 pF	36	0,3 mm	27	0,3 mm	300 pF
14 - 14,35 MHz	5	0,3 mm	100 pF	20	0,5 mm	17	0,5 mm	200 pF
21 - 21,45 MHz	3	0,3 mm	100 pF	10	0,6 mm	9	0,6 mm	200 pF
28 - 29,7 MHz	3	0,3 mm	68 pF	8	0,6 mm	7	0,6 mm	150 pF

Observații: Bobinele se fac fără pas, spiră lângă spiră. Între L_1 și L_2 se lasă 3 mm.

Pentru ca montajul să dea deplină satisfacție, se va executa foarte îngrijit. Conexiunile vor fi cât mai scurte și mai rigide, executate cu sîrmă cu diametrul de 1 mm, se va renunța la «unghiuri drepte» și «estetică», ținînd cont că la frecvențe înalte contează inductanța fiecărui fir și că fiecare conexiune are o capacitate parazită. Soclurile pentru bobinele schimbătoare se vor dispune în imediata vecinătate a tubului, evitînd ca axele bobinelor L_2 și L_3 să fie paralele. Se va evita totuși amplasarea surselor de căldură (tub, rezistențe ce disipă putere mare) lângă elementele circuitelor oscilante, pentru a se modifica frecvența de acord cu variațiile temperaturii.

Conexiunea cu receptorul nu va depăși 30 cm și va fi ecranată. Tot montajul se va amplasa pe un șasiu rigid din tablă de aluminiu de 1,5... 2 mm, cu dimensiunile 150 x 200 x 50 cm (variante cu bobine schimbătoare).

Alimentarea — 6,3 V pentru filament și 250 V pentru anod — poate fi luată chiar din receptor sau dintr-un

mic redresor.

Punerea în punct necesită utilizarea unui grid-dipmetru și a unei heterodine modulate. Întîi se acordă cu grid-dipmetrul «la rece» bobinele pe frecvența de lucru, acționînd asupra miezului, ținînd cont că oscilatorul lucrează pe o frecvență cu 1,6 MHz mai mare decât cea recepționată.

Apoi se introduce semnal în borna de antenă a convertorului de la heterodină și se acordă filtrul pe 1 600 kHz. Apoi se reglează bobinele exact pe fiecare bandă în parte. Acționînd asupra trimerului C_T și retușînd acordul lui L_3 din miezul reglabil, se poate aranja ca banda recepționată să fie «extinsă» pe toată scala.

Condensatorul C_{V2} va fi prevăzută cu o scală etalonată, iar C_{V1} (cu ax separat) se acordă doar la comutarea benzii, retușînd acordul în timpul recepției doar dacă este cazul la capetele de bande.

Ing. Dinu ZAMFIRESCU

DISPOZITIV

DE BOBINAT MOTORAȘ ELECTRICE

Ing. Paul NIȚĂ

De la început trebuie arătat că dispozitivul pe care vi-l propunem se referă numai la bobinarea rotoarelor motorașelor electrice, bobinajul statoric realizîndu-se pe dispozitive și mai simple, cu ajutorul unor șabloane de formare.

Construcția este relativ simplă, cu materiale lesne de găsit, prelucrările necesare putîndu-se face ușor cu mijloace la îndemîna oricui.

Rotorul 1 este prins de flanșa 4 cu ajutorul suporturilor 3, care pot culisa în lungul flanșei prin decupările 19. Acești suportți, de un diametru mai mic decît lățimea decupărilor (diametru propus 10 mm), sînt străbătuți la un cap de șuruburile cu vîrf 2, iar la celălalt sînt filetați și fixați de flanșă cu rozetele 5. Flanșa este un paralelipiped din tablă cu dimensiunile 8 x 80 x 400 mm. În afara decupărilor, în centrul ei se află o gaură pătrată 20, pe care va intra capul axului 6. Rolul decupărilor 19 este de a permite prinderea rotoarelor de diferite lungimi. Prin șuruburile 2, rotorul se fixează definitiv în dispozitiv, iar șurubul 11, pătrunzînd prin flanșă într-o creștătură a rotorului, va împiedica eventualele deplasări axiale ale acestuia.

Axul 6, sprijinit în suportul 8, se manipulează cu ajutorul manivelei 10. Acest ax este o bară rotundă de fier cu diametrul 15—18 mm, la capăt avînd profilul pătrat, de lungime mai mică decît grosimea flanșei și prevăzută cu gaură filetată pentru a permite prinderea flanșei de ax prin șurubul 7. Suportul 8 se sudează pe o placă metalică și se consolidează tot prin sudură cu piesele 17, confecționate din tablă groasă de 5 mm. Placa metalică se fixează pe masa de lucru cu ajutorul șuruburilor 18, cîte două de fiecare parte a suportului. Suportul poate avea dimensiunile 20 x 100 x 400 mm. Fixarea axului în suport se face, în ambele părți, cu culele spintecate 9.

În spate, pe aceeași masă, pe o altă placă metalică prinsă de aceasta, se ridică un stativ 12 pentru susținerea mosorului cu sîrmă de bobinat 13. Stativul e format din două plăci metalice, care se sudează pe placa de bază așezate față în față. Plăcile pot avea dimensiunile de 5 x 100 x 800 mm și în partea superioară vor fi străbătute de un ax 14, filetat la ambele capete, pentru a putea fi fixat de stativ cu piulițe. Pe acest ax se așază mosorul 13. Tot de stativ se prinde un suport 15 din sîrmă cu diametrul de 5 mm, pe care este dispusă o roțiță cu șanț 16. Roțița e prevăzută cu o apărătoare în formă de U, ca furca unui scripete. Rolul ei este de a întinde sîrma trasă de pe mosor.

Ansamblul-suport cu roțiță trebuie astfel construit încît roțița să fie deasupra rotorului. Planul în care se rotește roțița trebuie să fie deplasat către stînga față de planul axului rotorului pentru a permite bobinarea.

Dispozitivului i se mai poate monta și un contor de numărare a spirelor, de genul celui de la magnetofoane.

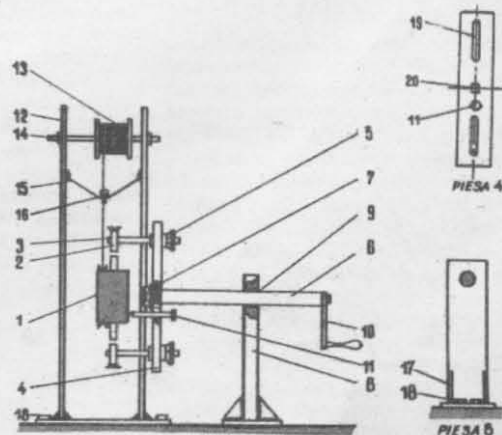

Pentru cei ce doresc să recepționeze și programul III emis în banda de unde ultrascurte fără să-și cumpere un nou radioreceptor, vom prezenta construcția unui adaptor UUS cu tuburi, urmînd ca în numărul viitor să prezentăm și construcția unui adaptor cu tranzistoare. Pentru acest adaptor, care funcționează pe principiul superreacției, se folosește un singur tub electronic de tip ECH 81 sau 6 N11A. Acest tub este triodă-heptodă, în care heptoda este folosită într-un amplificator de radiofrecvență acordat la intrare pe mijlocul benzii (adică pe circa 69 MHz), iar trioda este un amplificator cu super-

cu ajutorul condensatorului variabil Cv_2 . Cînd nu recepționăm nici un post, apare un «fîșiit» puternic specific superreacției, zgomot ce va dispărea din momentul recepționării. Semnalul de audiofrecvență obținut la ieșire se aplică la intrarea de picup a receptorului și pe care-l vom pune corespunzător pe poziție picup. Întreg montajul se poate realiza pe o placă de pertinax sau plastic cu dimensiunea de 10×10 cm. Pe această placă se vor monta cu capse o serie de euze pe care se vor fixa apoi piesele. Tot aici se fixează și soclul tubului ECH 81. Placa se poate introduce chiar în cutia receptorului

sau cu mică. Condensatorul Cv_1 va fi un condensator trimer de $6 \div 24$ pF, iar condensatorul Cv_2 va fi un condensator variabil pentru UUS cu valoarea maximă de $25 \div 30$ pF. Bobinele L_1 și L_2 se realizează pe o carcasă din material plastic cu un diametru de 15 mm, bobinînd spirele alternativ, pentru a realiza un cuplaj strîns. Bobina L_1 are 6 spire din sîrmă cupru-email cu diametrul de 0,18 mm, iar L_2 are 5 spire din sîrmă de cupru-email cu diametrul de 1 mm. Bobina L_3 se face fără carcasă din sîrmă

ADAPTOR CU TUBURI PENTRU UNDE ULTRASCURTE

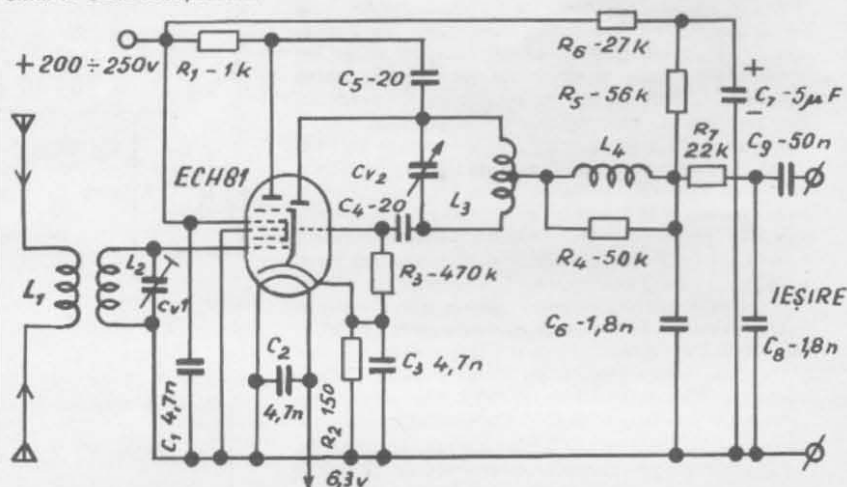

reactie, care, pe lîngă rolul de amplificare, are și rolul de a transforma oscilațiile cu modulație de frecvență în oscilații cu modulație de amplitudine și totodată de a le detecta. Etajul cu triodă intră periodic în oscilații (oscilații de blocare), datorită circuitului acordat L_3Cv_2 și grupului R_3C_4 . Detectarea semnalelor se datorește faptului că circuitul L_3Cv_2 este puțin decalat față de frecvența semnalului recepționat. Acordul pe frontul dorit se face

pe care îl modernizăm. Tot de la receptor se va face alimentarea cu tensiunea de +200 V și 6,3 V pentru filament. Circuitul de intrare L_1Cv_1 se acordează o singură dată pe frecvența de 69 MHz. Acordul adaptorului pe post se face cu ajutorul condensatorului variabil Cv_2 , al cărui ax se va scoate prin cutie pentru acord. Valorile tuturor pieselor sînt trecute pe schemă. Condensatoarele $C_1, C_2, C_3, C_4, C_5, C_6$ și C_8 se recomandă a fi condensatoare cu ceramică

de cupru-email cu diametrul de 1,5 mm, avînd 4 spire cu priză la mijloc. Bobina L_4 este un șoc bobinat pe rezistența R_4 de 50 k și are 60 de spire din sîrmă de cupru-email cu diametrul de 0,3 mm. Legătura de la condensatorul C_9 la intrarea de picup a radioreceptorului se va face cu un cablu ecranat cît mai scurt. Ca antenă se va folosi, de exemplu, o antenă dipol obișnuită.

A.N. PETRESCU

În numărul viitor al revistei:

Radioconstrucții pentru începători și avansați: receptor cu amplificare directă cu două tranzistoare și un alimentator pentru montaje cu tuburi;

Laboratorul electronistului vă propune: construcția unui voltmetru electronic; o soluție simplă pentru un βmetru și o punte tranzistorizată RC;

Rubrica «tehnica depănării», pe tema: Defecțiunile surselor și circuitelor de alimentare la radioreceptoarele auto.

În pagina auto: un redresor pentru încărcat acumulatori.

CONSULTAȚIE TV

CABLUL DE COBORÎRE AL ANTENEI

Pentru a avea o imagine bună, fără reflexii și perturbații, nu este suficientă o antenă bună și un bun televizor, ci se impune și folosirea unui cablu de coborîre adecvat. Pentru cuplarea antenei la borna de intrare a televizorului se poate folosi fie cablul bifilar simetric (tip panglică) cu impedanța de 300Ω, fie cablu coaxial cu impedanța de 75Ω. Cablul coaxial se va folosi de preferință în orașe și în regiunile cu perturbații mari, deoarece, fiind ecranat, nu poate capta perturbații. În schimb, atenuarea pe cablu coaxial este mult mai mare decît pe cablul bifilar. Noi înclinăm spre utilizarea cablului coaxial, deoarece acest cablu are o rezistență mecanică și o «viață mai lungă» decît cablul bifilar.

În cazul cînd se recepționează două programe de televiziune, se va folosi un singur cablu de coborîre pentru cele două antene, instalînd un filtru de separare, care se poate procura odată cu antenele. În acest caz, se va folosi cablul coaxial.

Cablul de coborîre se conectează în mod corespunzător la intrarea receptorului, conform indicațiilor din prospect, cu totul deosebite în cazul cablului coaxial față de cazul cablului bifilar; respectînd aceste indicații, se realizează o adaptare între impedanța caracteristică a cablului și impedanța de intrare a televizorului.

În cazul cînd cîmpul de recepție este foarte intens (la 10-15 km de emițător) se poate întîmpla ca imaginea să prezinte unele defecte sau sunetul să fie însoțit de un zgomot. În acest caz se va introduce un atenuator, situație prevăzută și ea în prospectul televizorului.

(Va urma)

TEHNICA DEPĂNĂRII (II)

În numărul 2 al revistei, în deschiderea rubricii noastre, am început prezentarea unor sisteme (și scheme) oarecum clasice în cazul depănării surselor de alimentare ale radioreceptoarelor. Continuăm rubrica noastră cu prezentarea schemei de alimentare a unui radioreceptor universal (figura de mai jos).

Schema este comună unor largi serii de aparate din producția fabricilor «Philips», «Electronica» și «Tesla».

Se poate observa ușor alimentarea în serie a filamentelor tuburilor electronice. Deci este suficientă întreruperea filamentului unui tub ca întreg aparatul să nu consume nimic. Același lucru se va întîmpla și la arderea unui bec de scaldă.

De exemplu, scurtcircuitarea condensatorului va duce la distrugerea condensatorilor de filtraj, iar la extragerea din soclu a tubului redresor se va auzi în difuzor zgomotul de rețea.

De multe ori, în receptor se aud zgomote peste semnalul util distorsionat. În acest caz, trebuie imediat să verificăm izolația catod filament a tuburilor. Evident, un scurtcircuit accidental în circuitul de alimentare al filamentelor provoacă o strălucire puternică a becurilor și a unor tuburi sau chiar distrugerea lor.

Măsurătorile se fac întîi cu aparatul deconectat de la rețea și numai după ce ne-am convins că piesele și circuitele sînt normale cercetăm tensiunea de rețea.

Schemele de alimentare universală sînt foarte diverse mai ales în combinații de încălzire cu tuburile. Buna funcționare a acestor aparate depinde în mare măsură de tensiunile de alimentare, deci de regimul corect de funcționare a tuburilor electronice.

(În numărul viitor depănarea surselor și circuitelor de alimentare ale receptoarelor auto)

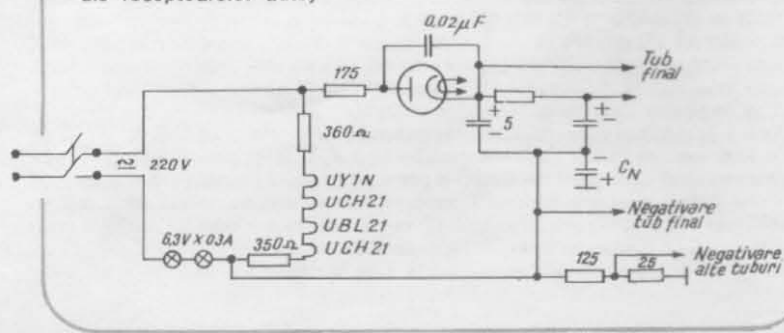

CONSTRUCȚIA UNEI LUNETE

Matei ALESCESCU



De regulă, astronomii amatori consideră că luneta având drept obiectiv o lentilă de ochelari nu merită să fie realizată, din cauza aberației de cromatism care o caracterizează. Dar deseori aceasta este mult depășită de defecțiunile introduse prin construcții neingrijite, de unde și rezultate mediocre ca urmare a înțelegerii eronate a unei pretense simplități; în realitate, exigențele opticii trebuie respectate cu aceeași rigurozitate, conducând astfel la rezultate bune, demonstrate, de exemplu, prin numeroase fotografii uneori cu totul remarcabile. Iată de ce revenim asupra acestei construcții, destinată în primul rând observării unor fenomene astronomice remarcabile ce vor avea loc chiar în acest an — eclipsa totală de Lună de la 6 august, oclatarea stelei duble β din Scorpionul de către Jupiter la 21 mai etc.

În figura 1 indicăm structura generală a lunetei. Obiectivul este o lentilă planconvexă sau un menisc de +0,75 dioptrii (distanță focală de 133 cm) sau de +1,0 dioptrii (distanță focală de 100 cm). La procurarea acesteia se va avea grijă de a se obține o lentilă șlefuită, nu presată; prima se deosebește prin regularitatea reflexelor atunci când este privită tangențial la fața convexă, în timp ce ultima face «ape» neregulate, uneori cu deformări grosolane.

Utilizarea rațională a lunetei necesită mai multe oculare. Detaliile Lunii, planetele Jupiter, Saturn, Venus vor fi observate cu oculare puternice, în timp ce nebuloasele, roiurile și cîmpurile stelare vor fi examinate cu cel mai slab ocular. De aceea ne-am oprit la construcția a 3 oculare realizate din lentile pentru ceasornicari și lentile pentru textile, ambele tip I.O.R. În tabelul de mai jos sînt date unele caracteristici, iar figura 2 cuprinde detaliile constructive. Cu această ocazie amintim că toate piesele lunetei vor

privește tubul ocular, el va avea lungimea de 200 mm, diametrul exterior 31,4—31,5 mm (asigurîndu-se culisarea lină în manșonul-reducție), iar diametrul interior va permite fixarea ocularului (interschimbabile). La capătul opus celui al ocularului se va monta o diafragmă circulară, concentrică cu axul longitudinal al tubului, cu diametrul de 25 mm, pentru eliminarea reflexelor parazite; ea va fi confecționată din carton negru.

Prin montaj se va asigura coaxialitatea riguroasă a axelor optice ale lentilelor; punerea la punct a imaginii se face prin scoaterea sau introducerea tubului ocular în manșon; în principiu, acesta va ieși din manșon cu cca 60 mm,

măsuțați de la ocular.

Nu trebuie uitat faptul că luneta nu poate fi folosită decît prin fixarea ei pe un suport foarte stabil, care să asigure atît posibilitatea dirijării în direcția dorită cît și lipsa oricăror vibrații în timpul observațiilor. Deci nu utilizați trepiede ușoare pentru aparate fotografice, cu nuca lor de mici dimensiuni. La cerere, vom reveni cu date concrete, lăsînd deocamdată acest element la latitudinea constructorilor. De asemenea, ne propunem ca într-un material viitor să revenim pentru unele indicații tehnice privind observațiile, inclusiv modalitatea executării observațiilor fotografice cu ajutorul acestui tip de lunetă.

OCULARE

Lentila		Distanța între lentile (mm)	Distanța focală rezultată	Putere măritoare cu:	
De cîmp	De ochi			Obiectiv 0,75	Obiectiv 1,0
Lentilă ceasornicar	Lentilă ceasornicar	60	64	21x	16x
Idem	Lentilă textile	15	22	60x	45x
Lentilă textile	Idem	8,3	15	89x	67x

MONTURA OBIECTIVULUI

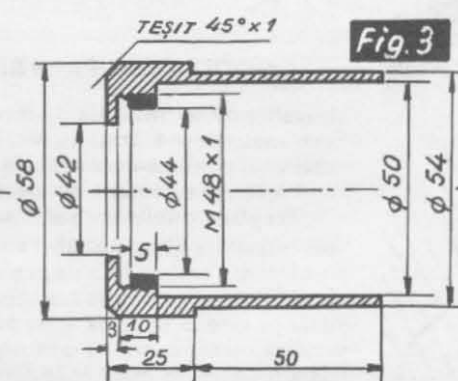
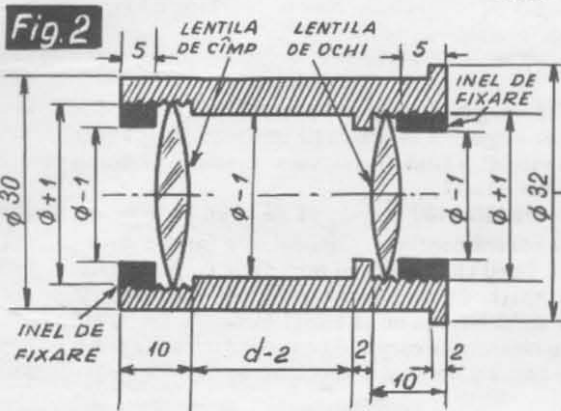
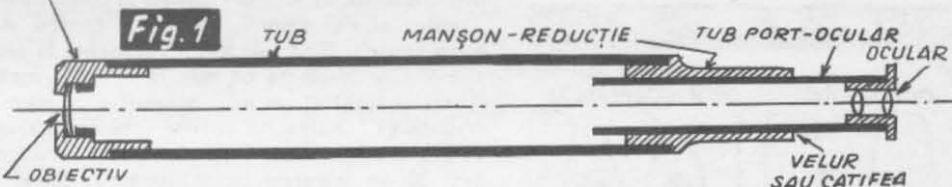

1. Structura generală a lunetei. Toate lentilele vor fi riguros perpendiculare pe axa lunetei.
2. Schița generală pentru oculare: ϕ : acolo unde este notat $\phi + 1$ se referă la diametrul lentilei; d : distanța între lentile se va respecta cu aproximație de $\pm 0,2$ mm, inelele de fixare vor fi filetate cu $M = \phi + 1$ și pas mic (0,5).
3. Montura obiectivului.
4. Manșonul-reducție.

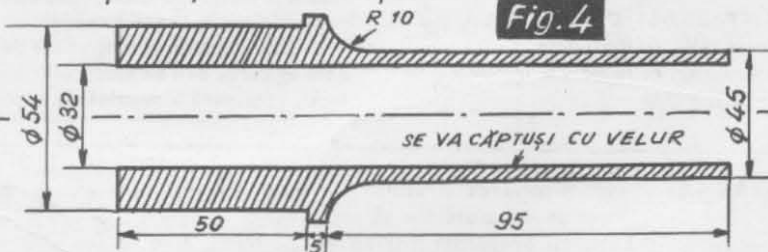

fi vopsite în interior în negru mat — de la montura obiectivului pînă la tuburile ocularului. Evident, pentru montare, lentilele vor fi scoase cu înfriș din monturile lor inițiale.

În figura 3 se dau detaliile constructive pentru montura obiectivului, iar în figura 4 pentru manșonul-reducție. E bine ca acesta din urmă să fie realizat din lemn — stejar sau fag uscat —, pentru a permite lipirea în interior a unei bucăți de catifea sau velur menită să asigure o glisare lină a tubului ocular.

Tubul propriu-zis al lunetei va avea o lungime de 1150 mm pentru obiectivul de +0,75 D sau 820 mm pentru cel de +1,0 D. Diametrul interior va fi de 54 mm, asigurînd o fixare semiforțată la capete a monturii obiectivului și a manșonului-reducție; diametrul exterior este indiferent. Cît

N.B. Obiectivul se va monta cu partea convexă spre deschiderea $\phi 42$ și se va fixa fără a fi forțat, cu inelul filetat $\phi 44/M 48 \times 1$. Capătul $\phi 54$ se va introduce în tubul propriu-zis, cu fixare semidefinitivă, puțin forțată.

Începînd cu numărul 5 (mai a.c.), o rubrică de astronomică susținută de dr. ing. Florin ZĂGĂNESCU.

ELOXAREA ALUMINIULUI CU MIJLOACE SIMPLE

Ing. Dumitru MOLDOVAN

Procesul electrochimic prin care se obține pe suprafața aluminiului și a aliajelor sale un strat de oxid poros care poate fi colorat în general prin imersie în soluții colorante și fixarea pigmentului în masa oxidului se numește anodizare sau eloxare, expresie derivată de la denumirea unui patent german «eloxal», care de fapt înseamnă oxidarea electrochimică a aluminiului

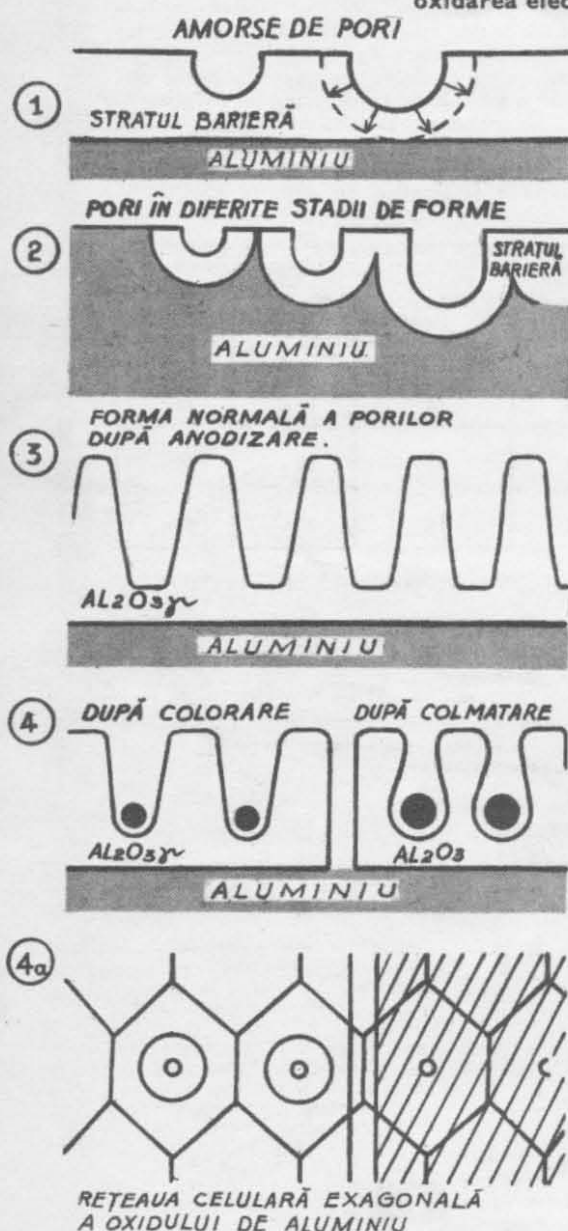

Fig. 1—4. Mecanismul de formare și închidere a porilor de Al₂O₃

ANODIZAREA SAU ELOXAREA ALUMINIULUI

Fenomenul a fost descoperit încă din 1857, dar nu a avut utilizare practică decât începând din anul 1911, după care a fost perfecționat continuu, ajungându-se astăzi la un număr impresionant de variante, dintre care cele mai multe constituie patente care adeseori diferă unul de altul numai prin modificarea unora dintre parametrii de lucru, cum ar fi: electrolitul folosit, tensiunea de lucru, temperatura etc.

Teoria procesului explică formarea stratului de oxid poros prin acțiunea corozivă a soluției acide în prezența curentului electric, asupra celulelor elementare de oxid de aluminiu (alumină). S-a admis existența unei rețele exagonale formată din două tipuri de alumină (Al₂O₃), una cristalină, denumită γ, situată în colțurile exagonului, și alta amorfă, așezată în centru. Alumina amorfă, fiind mai rezistentă la corozie, este dizolvată pe măsură ce se formează, lăsând în locul ei un por înconjurat de alumină cristalină γ. Diametrul porilor este de 120—130 de angstromi, iar densitatea lor poate varia între 4 și 80 de miliarde pe centimetru pătrat, în

ANODIZAREA PROPRIU-ZISĂ

se realizează în instalația de electroliză pregătită astfel: se montează vasul de sticlă în interiorul cuvei metalice prevăzută cu posibilitatea asigurării unui circuit continuu de apă rece, prin două robinete, unul de alimentare situat la baza vasului și altul de evacuare așezat la nivelul la care vom umple vasul interior cu soluția de electrolit.

Pregătim o soluție de acid sulfuric cu 150—180 H₂SO₄ 66 Bé la un litru de apă distilată, în care vom introduce electrozii unei surse de curent continuu. Catodul este format dintr-o placă de plumb ale cărei dimensiuni este de preferat să fie cu cîte 2 cm mai mici decît peretele vasului. Între catod și pereții vasului se lasă, de asemenea, un spațiu de cca 2 cm. Anodul va fi format dintr-un stelaj de aluminiu pe care să se poată agăța piesele astfel încît să nu se atingă între ele. Electrozii vor fi legați la o sursă de curent continuu care asigură o intensitate constantă cuprinsă între 1,2 și 1,8 A/dm² de suprafață a pieselor. În cazul considerat de noi, 3 amperi și o tensiune de 10—22 volți, cu posibilități de reglare fină în acest interval.

Este necesar să dispunem de o sursă de aer comprimat (curățat de urme de ulei) cu care să realizăm agitarea băii de electrolit în timpul anodizării, folosind un debit de 10—15 m³/oră și m² de suprafață exterioră a vasului de electroliză.

funcție de soluțiile acide utilizate, de tensiune și temperatură. În interiorul acestor pori se depune pigmentul colorant care este apoi înglobat în masa oxidului ca urmare a creșterii volumului aluminei γ prin adăugarea unei molecule de apă.

În anumite condiții, colorarea stratului de oxid poate avea loc datorită existenței în aluminiu a unor elemente de aliere care dau cu acidul folosit un compus colorat, ca, de exemplu, aliajele de aluminiu cu crom, care dau straturi colorate în galben-auriu, cu siliciul nuanțe de gri-vernil și altele.

Ne propunem ca în cele ce urmează să descriem modul de lucru și instalațiile necesare pentru anodizarea aluminiului în mediu sulfuric, care este cel mai des utilizat.

În prealabil vom stabili că în instalația pe care ne propunem s-o construim se vor putea anodiza piese din aluminiu și aliaje a căror suprafață exterioră totală se limitează la 2 dm². În funcție de numărul pieselor care compun această suprafață totală, considerînd că le vom anodiza deodată, vom determina mărimea vaselor în care vom lucra. Presupunem un caz acceptabil, pentru care vom utiliza vase de sticlă de formă paralelipipedică, cu deschiderea la una dintre fețele mari. Sînt necesare cel puțin 6 vase de acest fel și un vas mai mare prevăzut cu robinete pentru circulație continuă de apă rece.

DECAPAREA

sau dizolvarea stratului de oxid natural care există pe suprafața pieselor de aluminiu se face într-o soluție de 5—10% NaOH (sodă caustică) preparată într-un vas de sticlă. Este de preferat să se lucreze la o temperatură de 40—70°C, dar reacția are loc și la temperatura normală și poate fi considerată terminată după 5—10 minute. La cald reacția are loc în 3—5 minute. Pentru a evita precipitarea aluminei, se adaugă 1% gluconat de sodiu, iar pentru a obține suprafețe curate și uniforme decapate se adaugă 1—5% florură, nitrat sau sulfat de sodiu.

Se spală bine cu apă rece, după care se neutralizează. Neutralizarea suprafețelor decapate se face într-o soluție de 25—40% HNO₃ (acid azotic) timp de 2—3 minute, apoi se spală din nou cu multă apă, de preferat să se țină la sfîrșit în apă caldă, pentru a grăbi uscarea.

MODUL DE LUCRU

Piesele decapate și neutralizate, după ce au fost spălate bine și uscate, se introduc în baia de electrolit și se fac legăturile electrice. De reținut că în toate operațiile anterioare piesele au fost fixate pe stelajul anod și că după aceea nu au mai fost în contact cu substanțe uleioase sau de alt gen care pot păta suprafețele (transpi-

LISTA DE MATERIALE:

- 6 vase de sticlă de cca 25 × 25 × 40 cm
- un vas de sticlă de cca 40 × 40 × 60 cm (vasul exterior la electroliză)
- 1 placă de plumb de 3 × 200 × 350 mm
- 1 termometru între 10 și 40°C
- 1 rastel din aluminiu pentru fixat piesele
- 2 kg de sodă caustică (NaOH)
- 6 l de acid azotic (HNO₃)
- 4 l de acid sulfuric (H₂SO₄) 66° Bé
- 100 l de apă distilată (la anodizare, colorare și colmatare)
- 200 g de gluconat de sodiu (la decapare)
- 1 kg de ferooxalat de amoniu (colorare galben-alamă)
- 1 kg de acetat de cobalt (colorare galben-bronz)
- 1 kg de permanganat de potasiu (colorare galben-bronz)
- diverse culori textile
- 3 încălzitoare electrice cu rezistențe (spălare apă caldă, colorare, colmatare)
- sursă de aer comprimat pentru agitare a băii de anodizare.

SCHEMA TEHNOLOGICĂ A ANODIZĂRII

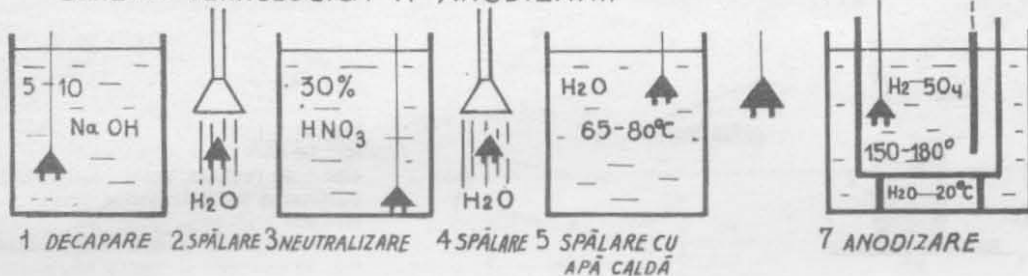

1 DECAPARE 2 SPĂLARE 3 NEUTRALIZARE 4 SPĂLARE 5 SPĂLARE CU APĂ CALDĂ

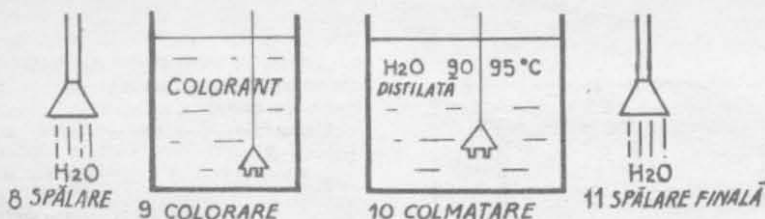

8 SPĂLARE 9 COLORARE 10 COLMATARE 11 SPĂLARE FINALĂ

COLORAREA

Se poate face în general cu orice vopsea care se dizolvă complet în apă, de preferat distilată. Piesele anodizate sînt spălate cu apă și sînt introduse în vasul cu colorant. Se lucrează la temperatura de 55—65°C, respectîndu-se concentrația prescrisă pentru a putea obține colorații constante.

Se mențin piesele cca 5—15 minute, după care se scurg de resturi de colorant și se supun operației de colmatare.

Între coloranții minerali recomandăm următorii:

— pentru culoarea galben-alamă se pregătește o soluție de 1—50 g/l ferooxalat de amoniu în

rație, stropi de soluții chimice etc.).

Se fixează intensitatea curentului la 1,6 A/dm² și tensiunea la 18 volți, urmărindu-se menținerea constantă a acestora. Pentru scopuri decorative nepretențioase se admit variații între 1,2 și 1,8 A/dm² și 15—20 volți, cînd se vor obține straturi de oxid cu caracteristici variabile.

Se observă cu strictețe menținerea temperaturii electrolitului sub 20°C, însă nu sub 18°C, cînd reacțiile sînt prea lente. La temperaturi peste 21°C se obțin straturi de oxid pulverulente care se pot șterge prin frecare cu mîna. În condițiile unui curent continuu stabilizat la 1,6 A/dm² și 18 V, la o temperatură de 19—20°C, se pot obține straturi de oxid de aluminiu a căror grosime variază uniform cu timpul după relația $s = 0,45$ microni pe minut. După cca 20 de minute se obține astfel un strat de 9—10 μ, care are între 50 și 70 miliarde de pori pe cm² și al căror diametru este de cca 100—140 de angstromi.

Depășirea temperaturii conduce la obținerea unor pori cu diametrul lărgit la exterior și deci cu pereții subțiri și puțin rezistenți.

Pentru piese supuse la medii corozive timpul de anodizare este de 30—40 de minute, obținîndu-se straturi de oxid de 10—15 μ, iar pentru condiții de rezistență la uzură se mențin timp de 40—60 de minute, corespunzător unor straturi de 15—25 μ.

apă distilată încălzită la temperatura de 60—70°C. Prin varierea concentrației și a timpului de menținere, care nu depășește 5 minute, se obțin tinte de la galben-alamă-aurie la galben-portocaliu. Culoarea este foarte rezistentă la lumină, chiar la temperaturi de 400—900°C; — pentru culoarea galben-bronz se folosesc succesiv două soluții, una de 10—50 g/l acetat de cobalt și cealaltă de 10—50 g/l permanganat de potasiu, în care se face imersivarea pieselor în mod succesiv. Intensitatea culorii se obține prin repetarea ciclului de imersivare și a timpului de menținere.

În cazul în care apare necesitatea decolorării pieselor se utilizează o soluție de 30% acid azotic 40° Bé sau acid azotic 30% și acid cromic 5%. Există patente, ca, de exemplu, Kalcolor, Verroxal și Duranodic, la care substanța colorantă este introdusă chiar în electrolitul cu care se lucrează în faza de anodizare, obținîndu-se o mare varietate de culori și nuanțe prin varierea substanței colorante, a concentrației acesteia odată cu tensiunea de lucru și timpul de menținere.

De exemplu, prin procedeul Kalcolor se pot obține 13 culori cu o mare rezistență la lumină folosind un electrolit format dintr-o soluție de 5—50% acid sulfosalicilic cu mici adaosuri de sulfați. Temperatura băii este de 13—30°C și se lucrează la o tensiune de 25—70 V cu o intensitate de 2—10 amperi pe dm².

Pentru a realiza o atmosferă intimă există de multe ori tendința de a folosi ca surse de lumină lămpi și aplici, renunțînd la plafoniera convențională prezentată sub forma unei «lustre».

Constructorul locuinței însă a prevăzut locul de lampă cu racord la rețeaua electrică și cu un cîrlig nu prea plăcut ca aspect. Construcția de mai sus permite escamotarea acestora într-un mod deosebit de simplu. Se alege un pahar sau un vas de masă plastică cu o formă și o

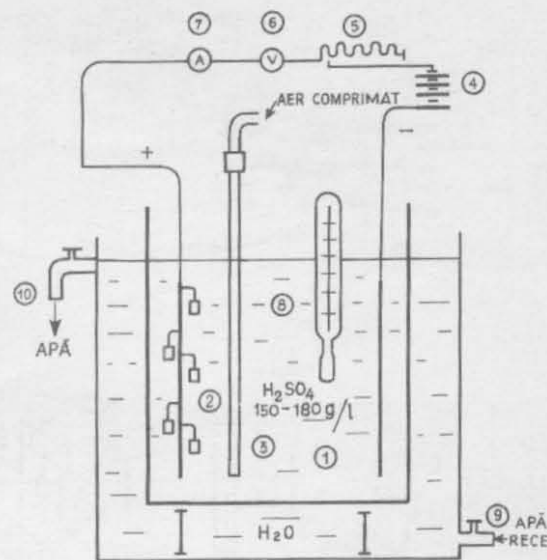

Cuva de anodizare: 1 — catod de plumb; 2 — anod, rastelul cu piese; 3 — racord aer comprimat; 4 — sursă de curent continuu; 5 — reostat cu cursor; 6 — voltmetru; 7 — ampermetru; 8 — termometru; 9, 10 — robinete pentru reglarea apei de răcire.

sau închiderea porilor se face prin menținerea pieselor în apă fiartă la 90—95°C timp de 20—30 de minute, de regulă egal cu timpul de anodizare.

Cu această ultimă operație se termină procesul de anodizare sau eloxare cu ajutorul căruia se obține pe suprafața pieselor de aluminiu un strat de oxid rezistent la medii corozive și cu frumoase efecte de ordin estetic. Prin diferite tehnici mai mult sau mai puțin complicate se pot obține pe aceeași piesă mai multe culori, ajungîndu-se chiar la realizarea unor adevărate opere de artă.

Se poate impregna stratul poros cu soluții fotografice obținîndu-se plăci pe care se reproduc cu ușurință porțrețe, peisaje și care prin fixare, în urma colmatării sub stratul de oxid dau efecte de profunzime deosebit de interesante. Prin imersivarea piesei în substanțe unguente se pot obține suprafețe autolubrifiante (în acest caz nu se face colmatarea), care pot avea o largă utilizare la organele de mașini supuse uzurii prin frecare și la care se pot utiliza aliaje de aluminiu. Despre aceste procedee vom vorbi în alt număr al revistei.

În final amintim că este posibilă realizarea straturilor de oxid poros și în cazul în care se lucrează cu curent alternativ de 18 V și 1,5 A/dm² însă numai pentru straturi foarte subțiri 2—5 μ în scopuri exclusiv decorative. În acest caz, piesele se împart în mod egal între cei doi electrozi (electrodul de plumb nu mai este necesar), fiecare fiind în mod alternativ catod și anod și astfel timpul de menținere se dublează. Stratul de oxid va fi ușor colorat în galben deschis datorită impurificării lui cu sulfați în faza catodică.

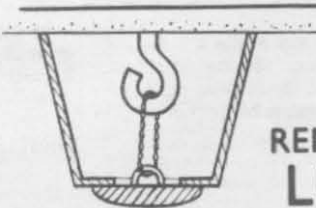

SE POATE RENUNȚA LA LUSTRA DIN PLAFON?

culoare ce se armonizează cu restul încăperii. Se decupează în fundul acestuia un orificiu circular. Acest orificiu se astupă cu un capac ce posedă o ureche pe partea superioară. Dacă se «asortează», se poate folosi chiar un nasture metalic mai mare. Prinderea se face conform figurii, cu ajutorul unei fișii elastice din cauciuc.

VREȚI SĂ VĂ MODERNIZAȚI

INTERIORUL

VĂ SUGERĂM 3 MODELE DE BIBLIOTECI SIMPLE

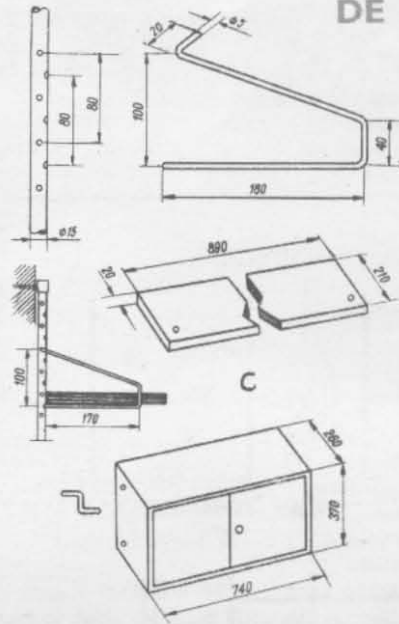
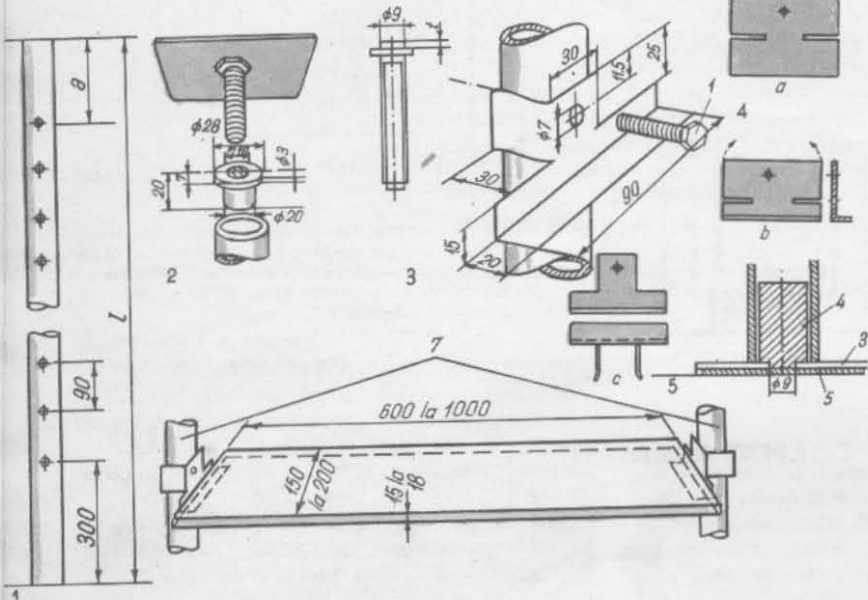
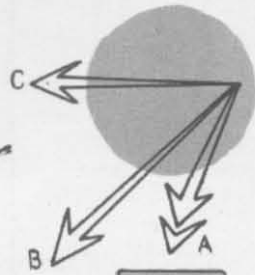

Oferim cititorilor noștri câteva noi sugestii pentru a-și moderniza locuința cu ajutorul unor «piese» simple de realizat, dar totodată practice, confortabile, ieftine. Vă propunem astfel — pe linia înnoirii treptate a mobilierului dv. — confecționarea — în trei variante — a unor biblioteci «deschise», deosebit de ingenioase.

Toate cele trei variante se bazează pe un sistem comun: scheletul bibliotecii este realizat din țevă metalică, prevăzută cu găuri pentru introducerea elementelor de fixare (a șuruburilor), de care vor fi prinse apoi diferitele elemente (coliere, brățări etc.) pentru susținerea polițelor sau a micilor dulăpioare închise.

Vă vom prezenta materialele, indicațiile de execuție și montaj pentru una dintre variante (A), în timp ce pentru celelalte două (B și C) variante prezentând practic asemănări importante cu prima, vă vom oferi (ca exercițiu de ingeniozitate tehnică) numai detaliile de execuție.

Materiale pentru stelajul variantei A:

- 2 țevi de $\varnothing 21$ mm, cu 4 cm mai scurte decât înălțimea încăperii (în desen camera are înălțimea de 2,53 m);
- 8 bare din fier negru, rotund, sau din aluminiu de $\varnothing 6-7$ mm (lungime 20,5 cm);
- 4 șuruburi de $\varnothing 10$ mm și 60... 70 mm lungime, cu șaibă și piulițe (de preferință cu capul cilindric) și 4 șaibe din tablă de fier groasă de 4 mm cu $\varnothing 4$ cm.
- 4 țevi de distanțare din material lemnos sau mase plastice de 1,5 cm lungime, al căror diametru interior este necesar să fie puțin mai mare decât diametrul șurubului de reglare, iar diametrul exterior mai mic decât diametrul interior al țevii (coloanei) de susținere a scheletului.

— 4 șuruburi de $\varnothing 10$ mm și 60... 70 mm lungime, cu șaibă și piulițe (de preferință cu capul cilindric) și 4 șaibe din tablă de fier groasă de 4 mm cu $\varnothing 4$ cm.

— 4 țevi de distanțare din material lemnos sau mase plastice de 1,5 cm lungime, al căror diametru interior este necesar să fie puțin mai mare decât diametrul șurubului de reglare, iar diametrul exterior mai mic decât diametrul interior al țevii (coloanei) de susținere a scheletului.

Indicații de execuție:

La șuruburile de $\varnothing 10$ mm se sudază o șaibă de $\varnothing 4$ cm (fig. 1); aceste șuruburi — vezi fig. 1 — servesc la fixarea (și reglarea) țevilor verticale.

Orificiile pentru introducerea barelor transversale se găuresc numai înspre partea interioară a țevii suport (fig. 2), cu un burghiu având un diametru cu 0,5 mm mai mare decât diametrul barei. În mod special, numai orificiile al doilea și al șaselea de jos se găuresc de ambele părți ale țevii, orificiile din cealaltă parte urmând să servească pentru șuruburile de siguranță. Pentru aceasta, în două bare lungi de 20,5 cm, se execută din ambele părți orificii de $\varnothing 2,5$ mm (fig. 2 b), adânci de cel puțin 15 mm. Se execută apoi fileturile corespunzând șuruburilor de siguranță.

Montaj:

Asamblarea întregului sistem se realizează relativ simplu, introducându-se barele într-una din țevi — cealaltă țevă fiindu-se apoi, corespunzător, la capătul liber al barelor. Este neapărat necesară asigurarea barei a doua și a șasea, de ambele părți, prin șuruburi de siguranță (fig. 3). Odată așezate barele, țevile verticale de susținere se fixează în tavan și podea prin intermediul șuruburilor de fixare-reglaj (fig. 4).

Polițele și dulăpioarele se montează cu ajutorul unor brățări (coliere) executate din tablă de fier de 2 mm grosime (fig. 5 a), care se fixează de polițe și dulăpuri (5 b și 5 c) prin holșuruburi 5 d.

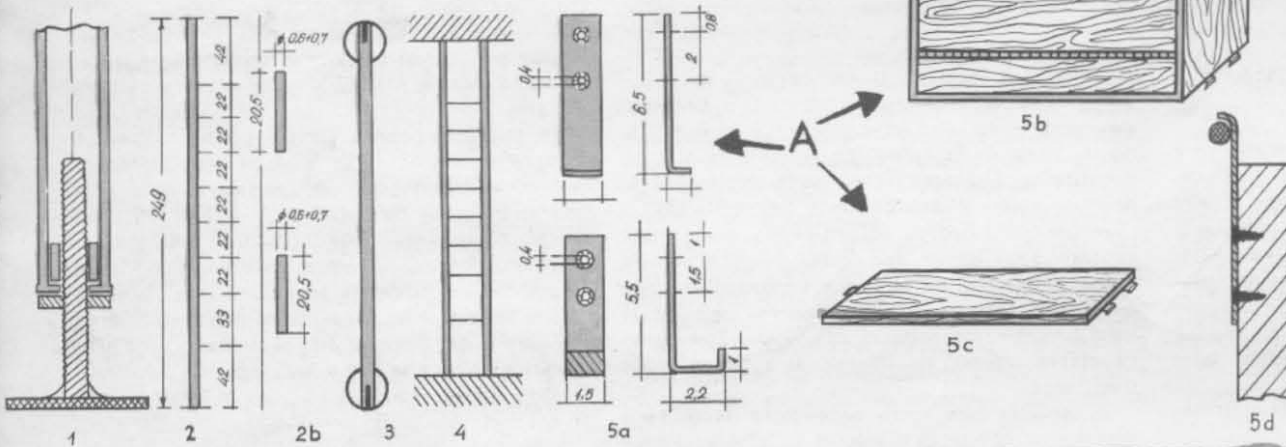

UTILIZAREA SPAȚIULUI DE DEASUPRA UȘII

În apartamentele moderne există tendința și necesitatea de a utiliza la maximum suprafețele disponibile. Nu totdeauna se întâmplă același lucru și cu spațiile (volumele) disponibile... pe verticală.

Astfel, de cele mai multe ori, spațiul de deasupra ușilor rămâne nefolosit. În mod obișnuit, înălțimea unei uși este de 2 m, iar pînă la tavan mai există încă 60 cm.

Realizînd raftul din figură, putem dispune de un loc nu prea mare, dar deosebit de util, indiferent de faptul că se află într-o bucatărie, într-un antru sau într-o cameră.

Construcția propriu-zisă se poate realiza ușor.

În funcție de ceea ce dorim să depozităm, vom alege grosimea materialului pentru raft. (Astfel putem utiliza PFL cu grosime de 8 pînă la 15 mm.) Adîncimea raftului se va armoniza cu restul încăperii, în orice caz ea va fi de minimum 300 mm și de o dimensiune egală cu maximum spațiul ocupat de ușă la deschiderea acesteia.

Lățimea va fi, de asemenea, adaptată de la perete pînă la canatul ușii sau îl va depăși pe acesta pentru realizarea simetriei.

Prinderea în perete se face, după posibilități, cu colțare metalice sau prin incastare.

După montare, raftul se va vopsi, după dorință, cu lac incolor sau cu o vopsea de ulei în ton cu restul încăperii.

În cazul în care optăm pentru cea de-a doua soluție, pentru a realiza un aspect plăcut al suprafețelor va fi nevoie de o chituire și o șlefuire atentă a părților vizibile înainte de vopsirea acestora.

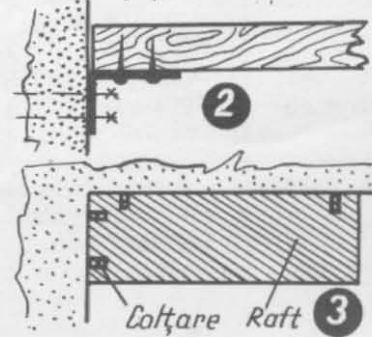
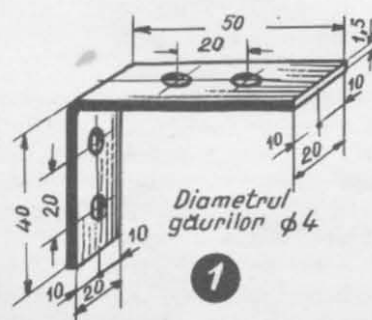

EXTERIORUL CASEI DV.?

ȘI CÎTEVA SISTEME DE PRINDERE A GLASTRELOR DE FLORI

Odată cu venirea primăverii, scoaterea plantelor din locuințe — cînd nu dispunem de o terasă sau un balcon cu destul spațiu, unde să le putem așeza după plac — ridică deseori o serie de probleme.

De cele mai multe ori sînt folosite în acest scop pervazurile exterioare ale ferestrelor, sistem care nu întotdeauna prezintă suficientă siguranță, mai ales pentru... trecătorii de pe stradă.

De aceea, în desenele de mai jos, vă indicăm cîteva sisteme de prindere a ghivecelor de pervazul ferestrei sau, și mai bine — dacă dispuneți și de puțin timp liber —, cîteva variante

executate din lemn sau tablă pentru așezarea sigură și estetică a ghivecelor. Prin vopsirea construcției de susținere în culori adecvate cu exteriorul casei (și cu ghivecele de flori) se realizează un efect decorativ deosebit.

Alături vă mai indicăm un mod deosebit de simplu de prindere a unor glastre de flori (nu prea grele) de bur-lane, țevi sau de conductele care de atîtea ori urîesc curțile interioare (de lumină etc.) ale clădirilor de locuit, dacă nu chiar exteriorul.

Rămîne să vă alegeți sistemul potrivit și vă dorim succes... în execuție.

Ing. Viorica ILSU

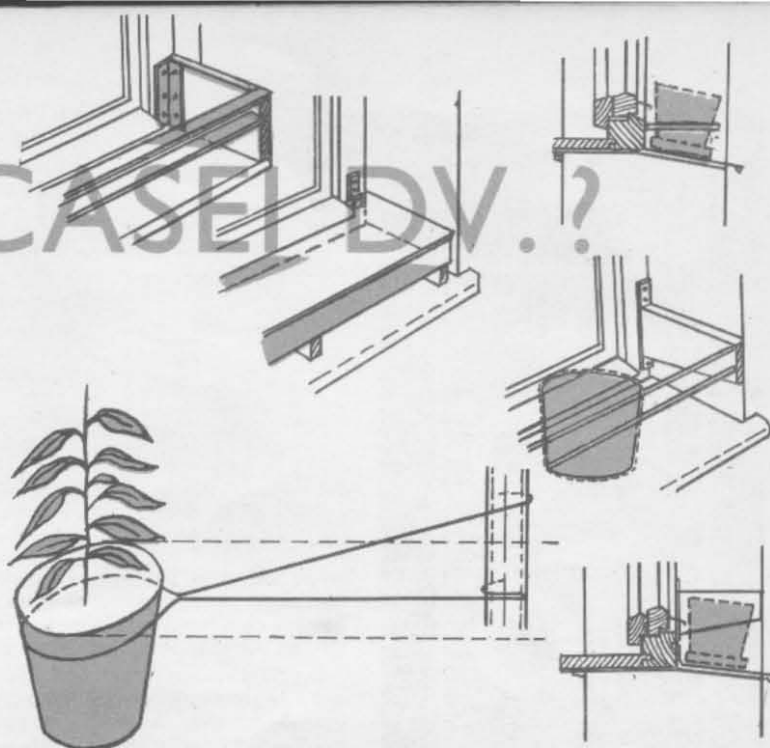

SCRUMIERA PENTRU FOTOLIU

Ce plăcut este pentru un fumător să savureze o țigară bună cufundat într-un fotoliu comod! Dar tot farmecul se pierde cînd, pentru a scutura scrumul, trebuie să se întindă pînă la scrumiera de pe masă.

În rîndurile care urmează vă vom sugera cîteva soluții pentru construirea unei scrumiere comode pentru totoliu.

a. Scrumiera echilibrată

Scrumiera astfel montată se va menține în echilibru pe brațul fotoliului datorită greutateii săculețelor cu alice, care se află sub centrul de greutate al întregii construcții.

Dacă echilibrul nu este stabil, chinga 3 se poate rigidiza cu o fișie de tablă pe dedesubt.

b. Scrumiera cu clește

Piese 1 și 2 realizate din tablă inoxidabilă groasă de 1 mm se cuplează prin balamaua cu arc 3, întocmai ca un cîrlig de rufe; pe piesa 1 se montează scrumiera. Dimensiunile pieselor 1 și 2 se aleg în funcție de dimensiunile brațului de fotoliu și de scrumieră.

Dacă fotoliul are brațe din lemn lustruit, piesele 1 și 2 se vor îmbrăca în postav pentru a nu zgîria mobila.

c. Scrumiera cu picior

Piciorul scrumierei se confecționează dintr-un baston de bambus (sau imitație), ca în figură. La bază se montează un con din tablă (de exemplu, din cupru, eventual tablă «bătută»), care se umple cu alice de plumb pentru a asigura stabilitatea construcției.

Apropie de capătul superior se montează un mic disc (dintr-o mobilă furniruită veche, din tablă sau din sticlă), iar la vîrf se fixează scrumiera, pe un suport din același material cu al conului de bază.

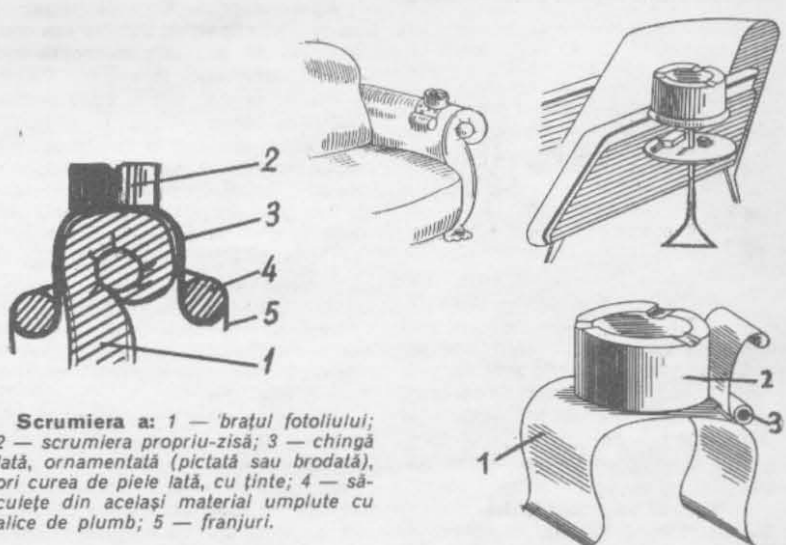

Scrumiera a: 1 — brațul fotoliului; 2 — scrumiera propriu-zisă; 3 — chingă lată, ornamentală (pictată sau brodată), ori curea de piele lată, cu ținte; 4 — săculețe din același material umplute cu alice de plumb; 5 — franjuri.

O VEIOZĂ ORIGINALĂ

Dintr-un banal glob de lampă din sticlă «mată» (ca cel din baie sau din bucătărie) vă puteți confecționa cu multă ușurință o veioză de o formă cu totul inedită, modernă, păstrîndu-și totodată caracterul intim pe care trebuie să-l aibă obiectele de acest fel.

Desigur, în afară de soluția propusă de noi se pot găsi multe alte variante, ca, de pildă: aceeași construcție, folosind drept glob un... glob (geografic) în care au fost practicate tăieturi sugestive etc. Sau, construind doi suporturi identici, avînd cota $h = O$, aceștia se pot suprapune, îmbrăcînd complet sfera (în afara unor mici sectoare care străbat paralelipipedul).

Dacă, de exemplu, găsiți un «glob» din sticlă mată... cubic (de la o lampă veche), îl puteți combina, avînd același succes, cu un suport cilindric pe care îl străbat doar colțurile cubului. Sînt, desigur, un număr imens de variante. E

necesar numai un pic de imaginație; poate și răbdare. Dar să trecem la indicarea «tehnologiei de fabricație».

Materialele folosite vor fi cele avute la îndemînă:

— despre glob am vorbit mai sus;
— pentru suport vom folosi placaj 3 · 5 mm, mucava sau chiar tablă de cupru sau aluminiu (2 mm).

Supportul se confecționează începînd cu decuparea a 4 pereți, ca cel din figură, și a unui fund pătrat cu latura A.

După cum se observă, cotele sînt marcate prin litere, nu prin valori numerice, deoarece ele sînt dependente de diametrul globului, conform tabelului următor (în care R este raza globului folosit).

Mărimea	Formula de calcul
A	$1,7 \times R$
H	$h + \frac{3r}{2} + d$
h	cca 25 mm
r	$\frac{R}{2}$
d	după dorință
r'	R

Dacă doriți să obțineți alte proporții, puteți modifica rapoartele între cote, dar este absolut necesar un calcul geometric.

Pentru asamblarea celor cinci piese ale suportului se vor folosi colțare din lemn și ținte de țimplărie ca în figură. Pentru a obține un aspect cît mai plăcut e necesar să se chituiască îmbinările și apoi să se vopsească cu duco (vopsea de bicicletă) în roșu sau o culoare care se armonizează cu restul mobilei.

Globul se montează simplu în spațiul destinat. Acum ne-a rămas doar instalația electrică, dar pentru aceasta să lăsăm cîmp liber de acțiune imaginației dv.

Ing. Mihai LAURIC

REPARAȚII ACASA

Întreținerea și repararea ferestrelor

Ferestrele și ușile balcoanelor — sursa a tot felul de mici necazuri casnice — solicită (și îngăduie) o serie de mici lucrări de reparație și întreținere la îndemîna unor constructori amatori.

a) Ferestrele nu se închid ușor pentru că cercevele și uneori tocul «se umflă» din cauza umezelii care a pătruns în lemnul neprotejat prin vopsire. Îndepărtarea diferenței de grosime prin rindeluire sau cu dalta nu este recomandabilă pentru că după reuscare, în timp, lemnul se va strînge și fereastra va prezenta goluri, spațiu de circulație suficient pentru curenți de aer; soluția reală constă în uscarea cercevelor.

Pentru aceasta le vom depozita într-o cameră bine încălzită 'cca. 8-10 zile, după care le vom chitui și vopsi cu mare grijă.

Condiția esențială însă pentru evitarea deformării cercevelor prin umflare este ferirea de umezeală printr-o vopsire corectă.

b) Ferestrele nu se închid ușor pentru că cercevele «se lasă» (adică din dreptunghiulare cum erau se apropie de forma unor paralelograme) și nu se mai păsuiesc în toc. În acest caz, remedierea este mai ușor de făcut, bineînțeles tot nu prin ajustare cu rindeaua sau dalta; ci prin readucerea cercevelei la forma ei inițială dreptunghiulară. Dacă operația de îndreptare nu se poate face cu geamul montat, vom fi nevoiți să scoatem sticla, îndepărtînd cu atenție chitul și cuișoarele.

Arh. E. VERNESCU

(CONTINUARE ÎN PAG. 14)

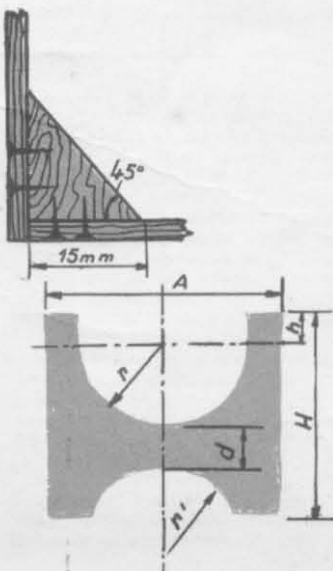
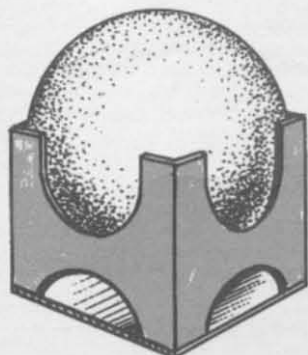

1. EXPUNEREA HÎRTIEI FOTO
2. LUMINA INACTINICĂ
3. INELE INTERMEDIARE

PENTRU APARATUL FOTO ZENIT



1 EXPUNEREA HÎRTIEI FOTO

Una dintre problemele principale pe care trebuie s-o rezolve fotoamatorul în laborator este determinarea expunerii la aparatul de mărit. Această operație presupune un ochi format, adică în stare să aprecieze cantitatea medie de lumină pentru asigurarea unei expuneri corecte a hîrtiei fotografice și să aprecieze contrastele negativului pentru ca, în funcție de rezultatul dorit, să se aleagă hîrtia fotografică cu factorul de contrast necesar. De obicei, se lucrează cu două, cel mult trei sorturi de hîrtie (contrast, normal, moale) și cu ajutorul unor probe așezate în părțile principale ale imaginii. Deoarece utilizarea probelor duce la un consum mare de timp, vă prezentăm construcția unui exponometru de laborator și, în legătură cu el, o metodă practică de modificare a factorului de contrast al hîrtiei, care asigură obținerea unor rezultate deosebit de precise.

Construcția exponometrului, deose-

bit de simplă, se bazează pe comparația vizuală a luminii emisă de două suprafețe, care permite aprecierea cantității de lumină cu o precizie de 15%.

Din figura alăturată rezultă clar principiul de funcționare și construcția exponometrului. Amănunțele constructive le lăsăm la alegerea fotoamatorului, avînd în vedere că sînt simple și nu prezintă surprize.

Aparatul poate fi confecționat din carton, plastic, tablă subțire sau orice alt material care se prelucurează ușor și se poate vopsi în negru.

Probleme mai dificile pune confecționarea pantei optice. În principiu, ar trebui obținută o diferență între două trepte de densitate succesive de 20% (adică 0,1 unități logaritmice).

Prin expunerea în trepte a unei pelicule foto se poate obține o suficientă precizie pe porțiunea liniară a curbei de înnegrire.

În orice caz însă, după ce întregul aparat va fi construit, se va etalona, pentru că la expunerea hîrtiei efectele de neliniaritate (la expuneri lungi) nu pot fi neglijate.

Modul de citire este comod. Se determină indicele zonei de pe pana optică în care cîmpul inferior este egal sau aproximativ la fel de luminos ca și cîmpul superior. Pentru că uneori nu se poate aprecia egalitatea luminărilor, se determină indicele zonei cuprinse între zone cu diferențe de luminozitate de sens invers. De exemplu: dacă lumina care vine de la aparatul de mărit este egală cu lumina care vine de la bec, atunci în zona 3 cîmpul inferior este mai luminos decît cel superior și în zona 4 viceversa.

Avantajul sistemului propus este că măsoară aceeași gamă de intensități luminoase cu o gamă de densități ale pantei optice mai restrînse decît sistemul cu o singură suprafață de

referință.

Aparatul nu necesită stabilizarea tensiunii de alimentare, deoarece la începutul fiecărei ședințe de lucru, în funcție de tensiunea bateriei, revelatorul utilizat și sortul de hîrtie întrebunțat, se va determina indicele maxim care corespunde densității maxime a hîrtiei și indicele minim care corespunde zonei de insensibilitate a hîrtiei.

Se va avea în vedere ca această determinare să se facă exploatînd complet capacitatea de revelare a revelatorului, deci probele vor rămîne în baie pînă cînd densitatea și contrastul nu mai cresc.

Pana optică va avea 6 trepte de densitate, care permit măsurarea luminii în gama 1:16, adică patru trepte de diafragmă.

Metoda preexpunerii constă în scăderea factorului de contrast al hîrtiei și creșterea intervalului de expuneri prin preexpunerea la lumină omogenă sub limita de sensibilitate.

în acest caz 2 unități logaritmice (100 de ori).

Dacă o preexpunem cu 24 lux·s, atunci hîrtia va reacționa la 8 lux·s și va atinge densitatea maximă la 3176 lux·s.

Practic, intervalul de expuneri a crescut la 2,6 unități logaritmice (400 de ori), iar contrastul a scăzut la 0,74.

Prin dozarea timpului de preexpunere se pot obține astfel 3-4 trepte intermediare între sorturile contrast și normal.

Bineînțeles, se va evita preexpunerea peste limita de sensibilitate fiindcă apare voalul care face să dispară amănunțele din partea luminoasă a pozitivului și reduce strălucirea maximă.

Concret, în laborator se stabilește care este contrastul negativului și se preexpune hîrtia astfel încît să se obțină un interval de expuneri suficient.

Metoda descrisă este destul de laborioasă, iar fără ajutorul exponometrului ar necesita probe repetate.

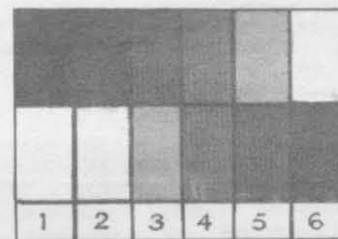
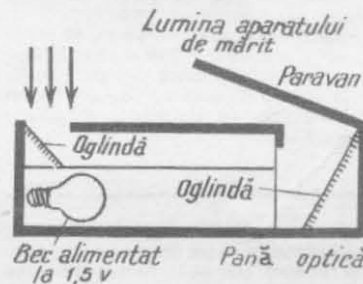

Un exemplu este folositor:

Să presupunem că avem un sort de hîrtie care reacționează la lumina minimă de 32 lux·s și atinge densitatea maximă la 3200 lux·s, avînd factorul de contrast 1 (deci densitatea maximă este 2). Latitudoinea de expunere este

Ea are însă marele avantaj că permite «reglajul» precis al cheii fotografiei (tonalitatea generală) și dozarea precisă a zonelor care cad în porțiunile de neliniaritate ale curbei de înnegrire.

Lumina de preexpunere poate fi lumina unui filtru ORWO 113 I.

2 LUMINA INACTINICĂ

Tradițional, fotoamatorul utilizează în camera de copiat o sursă de lumină inactivă de culoare

roșie și preferă dezvoltarea cronometrată a filmelor într-o doză care se încarcă la întuneric complet.

Deci fotoamatorul se mulțumește cu un dispozitiv format dintr-un pahar din plastic roșu care acoperă un bec de putere mică, eventual subvoltat, și care, deși produce erori de apreciere a contrastelor pe pozitiv și nu este folositor pentru dezvoltarea filmelor pancromatiche, totuși se poate improviza în orice condiții și este ieftin.

Pe măsură ce calitatea fotografiilor tinde să crească, devine absolut necesară o sursă de lumină inactivă, care are o emisie mai apropiată de sensibilitatea normală a ochiului (galben sau galben-verde) sau care permite controlul dezvoltării filmelor (verde). O cutie de lumină devine indispensabilă.

Confecționarea ei este destul de simplă, iar condițiile pe care trebuie să le îndeplinească sînt etanșeitatea luminoasă, o bună ventilație, greutatea

REPARAȚII

(URMARE DIN PAG. 13)

După ce ne-am asigurat că cerceveaua funcționează corect, vom monta la colțuri «colțare» metalice, care se găsesc în comerț. De preferință, montarea colțarelor ar trebui să se facă cu șuruburi mici, care se introduc în găurile pregătite dinainte cu un vîrf ascuțit. Pentru ca șuruburile să intre ușor, muiați-le în puțin ulei sau săpun.

După ce verificați păsulrea cercevelei, montați din nou sticla, chituiți și vopsiți toată cerceveaua.

c) Ferestrele nu se închid ușor pentru că, deși nu s-au umflat și nu s-au deformat, s-a produs un defect la

balamale.

Dacă una dintre balamale cedează, axul de rotire al cercevelor nu mai este vertical și nu se mai pășuiește corect în toc. De asemenea, dacă rondellele de la balamale s-au uzat, cerceveaua are tendința să coboare mai jos decît golul din toc și nu se mai închide corect. În ambele cazuri vom îndepărta defecțiunea și vom picura ulei la balama.

d) Frecvente sînt și defecțiunile care se ivesc datorită sistemului de închidere. În aceste cazuri se slăbesc șuruburile în care sînt prinse foraberele sau se indoale limba metalică care pătrunde în plăcuța de pe toc.

e) Pot exista situații în care ferestrele continuă să nu se închidă bine, în ciuda tuturor măsurilor de întreținere și reparații. În majoritatea lor, aceste defecțiuni se datoresc unei execuții neîngrijite sau unor reparații anterioare de proastă calitate.

În această situație vom recurge la etanșări cu bandă autoadezivă din burete din poliuretan. (Acest produs se găsește curent în comerț.) Banda se aplică de preferință pe toc prin simpla apăsare pe falțurile care au fost în prealabil curățate de murdărie sau asperități de vopsea. Banda se aplică pe falțuri astfel ca la închiderea cercevelei să fie comprimate direct. De aceea, se va aplica pe trei laturi pe falțul din față; pe falțul pe care se găsesc balamalele se va aplica pe falțul lateral.

f) Necazuri mari ne provoacă frecvent apa de ploaie care pătrunde între geamuri și de acolo cîteodată trece peste pragul tocului și pătrunde în casă, prelingîndu-se pe perete, provocînd pătarea zugrăvii și uneori chiar umezirea zidăriei.

Acest neajuns, frecvent la ferestrele cu deschidere spre interior, se datorește lipsei de etanșeitate între toc și

cercevelele laterale, astfel că apa de ploaie care bate lateral de pe întreaga fereastră pătrunde cu presiune între cercevelele exterioare și cele interioare în cazul geamurilor duble și, ceea ce e și mai grav, direct în camere în cazul timpăriei cuplate.

Dacă operațiile de etanșare cu burete sau altele nu reușesc, este necesar să ne asigurăm ca apa care intră între geamuri să iasă mai curînd spre exterior decît să debordeze în cameră, trecînd pragul tocului. Pentru aceasta va trebui să verificăm ca orificiul de scurgere practicat în toc să fie destupat, și cu un diametru destul de larg pentru ca apa să se scurgă în afară.

Atenție! Dacă fereastra nu are acest orificiu trebuie să-l facem cu o coarbă cu cric și să-l prelungim cu o țevă peste șorțul de tablă, altfel apa curge între fereastră și șorț în zid și umezește perețele.

LA DOMICILIU



MACRO FOTOGRAFIA CU APARATUL ZENIT

PENTRU AVANSAȚI

Prin macrofotografiere se înțelege în general executarea de fotografii la distanțe mici, sub limita de reglare a aparatului fotografic.

Astfel, aparatul «Zenit E» poate lucra la distanța minimă de 0,5 m în cazul obiectivului «Helios» 44 și la 0,65 m în cazul obiectivului «Industar» 50. În general, sub această distanță se utilizează inele intermediare care se livrează ca accesorii. La distanțe foarte mici, la care scara de reproducere a obiectului fotografiat depășește 1:1 (imaginea mai mare decât subiectul), inelele intermediare obișnuite nu mai dau satisfacție, chiar dacă se utilizează un număr mai mare din acestea.

Cauza rezidă în faptul că obiectivele moderne, asimetrice, nu sînt corectate pe ambele părți pentru distanțe foarte mici. Întrucît utilizarea unui obiectiv special pentru reproducere nu este la îndemîna oricui din cauza greutăților legate de posibilitățile de procurare și prețul acestuia, în cele ce urmează se prezintă un dispozitiv simplu ce permite folosirea obiectivului normal al aparatului de fotografiat.

Se va utiliza astfel obiectivul întors cu partea frontală către aparatul de fotografiat. Pentru prindere se folosește filetul interior destinat în mod normal filtrelor și inele intermediare obișnuite. Într-un număr mai mare însă decît setul obișnuit (de 4 bucăți).

Din aluminiu se execută inelul «adaptor» din figură, care apoi se vopsește la interior cu vopsea neagră mată. Inelul din figură 1 corespunde obiectivului «Helios» 44, iar cel din figură 2 obiectivului «Industar» 50.

În cazul fotografierii la distanțe mici trebuie recalculată valoarea efectivă a diafragmei pentru stabilirea timpului de expunere, întrucît valorile marcate pe obiectiv sînt calculate în ipoteza reglării aparatului la infinit.

Se observă că prin utilizarea inelului adaptor nu se mai poate beneficia de dispozitivul de tiraj al obiectivului, reglarea făcîndu-se în trepte cu ajutorul inelelor intermediare și prin deplasarea aparatului de fotografiat față de subiect. La fotografierea pe verticală, prinzînd aparatul de fotografiat de consola aparatului de mîrit, această deplasare se efectuează destul de comod.

Pentru recalcularea noilor valori ale diafragmei se utilizează următoarea relație: $f = \frac{d \text{ (mm)}}{F \text{ (mm)}}$, în care

d este diametrul efectiv al deschiderii diafragmei la diferite valori ale acesteia înscrise pe obiectiv, iar F este distanța de la centrul optic al obiectivului pînă la planul filmului. În cazul obiectivului «Helios» 44, $d = 34$

mm și relația devine $f = \frac{d \text{ (mm)}}{9,35 + B \text{ (mm)}}$. (În cazul obiectivului «Helios» 44, centrul optic al obiectivului se poate considera cu o oarecare aproximație în dreptul șuruburilor îngropate în inelul de reglare a distanțelor.) (Vezi tabelul).

Se atrage atenția că cele de mai sus au fost calculate pentru aparatul «Zenit E» în varianta «Export», care se găsește de vînzare în comerț în R.S. România. Pentru modele «Zenit» de altă proveniență trebuie să ținem cont că: filetul de fixare a obiectivului are dimensiunea M 39x1 și adîncimea corpului aparatului este de 45,2 mm (în loc de M 42 x 1, și respectiv 45,5 mm).

Cu dispozitivul prezentat mai sus se pot executa, de exemplu, negative alb-negru după diapozitive color. Pentru aceasta se utilizează schema de mai jos (fig. 4).

Cu ajutorul acestui dispozitiv se poate corecta încadrarea subiectului sau se pot mări pe negativ numai anumite părți din diapozitiv.

Expunerea se stabilește prin încercări luînd ca bază următoarele date:

Sensibilitatea filmului negativ 18-22° DIN (pancromatic sau ortopancromatic).

- Puterea sursei luminoase — 250 W, bec mat cu reflector sau oglindă proprie
 - Distanța de iluminare — 25 cm
 - Diafragmă — 1:11
 - Timpul de expunere — 1/30 secunde
 - Developarea în revelator ORWO R09, diluție 1:100.
- Evident, în funcție de densitatea diapozitivului,

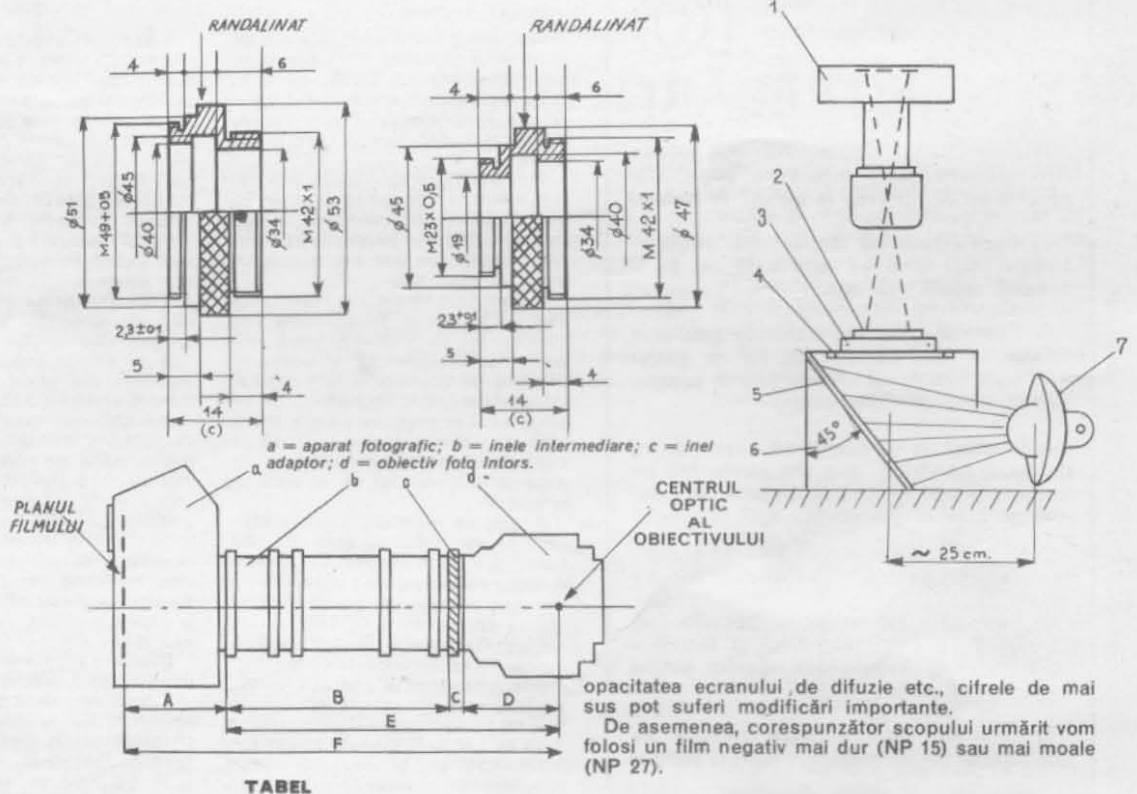

TABEL

Valorile diafragmelor înscrise pe obiectiv	Diametrul efectiv al deschiderii utile d (mm)	
	Obiectivul «Helios» 44	Obiectivul «Industar» 50
2	29	—
2,8	20,7	—
3,5	—	15
4	14,5	13,1
5,6	10,4	9,4
8	7,3	6,6
11	5,3	5,2
16	3,6	3,3
22	—	2,4

Ing. Virgil LAURIC

ÎN NUMĂRUL VIITOR AL REVISTEI: LABORATORUL FOTO VĂ RECOMANDĂ:

OPERATIVITATE ȘI SPIRIT PRACTIC:

- criteriile organizării;
 - dispunerea corectă a utilajelor necesare dezvoltării;
 - construcția unui dulap de uscare.
- CONSULTAȚIE TEHNICĂ: interschimbarea substanțelor chimice;
CINETEHNICA DE LA A LA Z:
Filmarea la lumina artificială.

10 RĂSPUNSURI

- 1) Pe ochiul dinspre aparatul de fotografiat.
- 2) Cînd se urmărește ca prezența persoanei respective să fie sugerată în cadru sau cînd vrem să omitem anumite amănunte ale feței.
- 3) Întîrziere la declanșare și dezavantajele obturatorului cu perdea.
- 4) Timp de expunere 1/60 secunde și o diafragmă suficientă pentru a acoperi o adîncime de la 3 m pînă la infinit. Bineînțeles, toate elementele se corelează în funcție de lumina

existentă.

- 5) Se poate produce dizolvarea argintului din porțiunile expuse.
- 6) Film pentru lumină naturală.
- 7) O activitate chimică mai redusă și prezența unor substanțe care împiedică creșterea rapidă a granulelor de argint (sulfid de sodiu).
- 8) Culorile calde.
- 9) O lamă confecționată din material transparent a cărei densitate optică variază de-a lungul lungimii sale.
- 10) Suprafața care separă două medii optice cu indici de refracție deosebiți.

CINE - TEHNICA

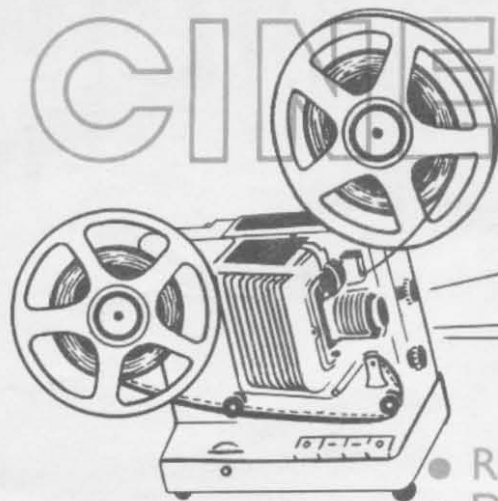

● REMEDIERE ● DEPANARE ● „FONDU“

REMEDIEREA DEFECTELOR DE DEVELOPARE ȘI EXPUNERE

Indiferent dacă cineastul amator își prelucrează filmul în laboratorul propriu sau îl dă unui laborator specializat, se întâmplă adesea ca după dezvoltare să constate că pe anumite porțiuni există subexpuneri, supraexpuneri, subdevelopeări sau supradevelopeări, cu alte cuvinte imaginile sînt ori prea dense, ori prea transparente. Cum instalațiile de copiat nu sînt întotdeauna accesibile amatorului, acesta recurge de obicei la procedee chimice pentru corectarea densității. Vă prezentăm câteva rețete care sînt mai des utilizate și care dau rezultate bune.

Pentru peliculele dense și cu granulație mare, se întrebunțează băi de slăbire-inălbire.

Una dintre cele mai clasice și în același timp cele mai energice este soluția Farmer:

- | | |
|---------------------------|---------|
| a) Tiosulfat de sodiu | 100 g |
| Apă pînă la | 1 litru |
| b) Fericianură de potasiu | 10 g |
| Apă pînă la | 1 litru |

Cele două soluții se amestecă în momentul utilizării. Durata tratării peliculei nu va depăși un minut.

Tot după Farmer este concepută baia ORWO 700:

- | | |
|-----------------------|---------|
| a) Tiosulfat de sodiu | 150 g |
| Bromură de potasiu | 12 g |
| Apă pînă la | 1 litru |

- | | |
|---------------------------|---------|
| b) Fericianură de potasiu | 20 g |
| Apă pînă la | 1 litru |

De asemenea se amestecă numai în momentul utilizării, dar durata tratării este de 5-10 minute, în funcție de densitatea pe care dorim s-o obținem.

O soluție cu activitate chimică mai puțin energică este soluția ORWO-COLOR 57, care poate fi preparată de amator, într-o variantă simplificată, după cum urmează:

- | | |
|------------------------|---------|
| Fericianură de potasiu | 30 g |
| Bromură de potasiu | 15 g |
| Apă pînă la | 1 litru |
- Se mai utilizează următoarea rețetă:
- | | |
|------------------------|---------|
| Permanganat de potasiu | 0,5 g |
| Bisulfid de potasiu | 0,3 g |
| Sulfat de potasiu | 25 g |
| Apă pînă la | 1 litru |

Se folosește și o formă simplificată a rețetei de mai sus, constituind baia ORWO 700 cu compoziția: permanganat de potasiu 2 g; apă pînă la 1 litru.

De obicei, după slăbire, pelicula se colorează în brun; de aceea, după tratarea în soluția de slăbire, aceasta se introduce într-o soluție de 25 g de bisulfid de sodiu la 1 litru de apă. După slăbire se fixează filmul în fixator proaspăt și se spală îndelung.

Pentru peliculele prea transparente se întrebunțează soluții de întărire, dintre care vă recomandăm (fiind accesibile amatorilor):

- | | |
|---------------------|---------|
| Bicromat de potasiu | 20 g |
| Acid clorhidric | 10 cmc |
| Apă pînă la | 1 litru |

Pelicula astfel tratată se albește, se spală și se redevelopează. În cazul filmelor reversibile, redeveloparea se face într-o baie identică cu cele folosite la dezvoltarea a doua.

Se impun două observații de care cineastul amator trebuie să țină seama

neapărat:

— nici o prelucrare ulterioară a filmului nu poate înlocui o expunere și o dezvoltare corecte;

— este preferabilă corectarea prin slăbire, deci se vor accepta mai ușor supraexpunerile în cazul peliculei negative și subexpunerile în cazul peliculei reversibile.

„FONDU“ CHIMIC

Deschiderea sau închiderea în întuneric a unei secvențe, în limbajul cineastului «fнду», se realizează de obicei cu ajutorul diafragmei aparatului de filmat sau cu ajutorul unor dispozitive speciale.

Sînt foarte frecvente situațiile în care de abia la montaj apare necesitatea adoptării acestui procedeu. Dacă se lucrează pe peliculă negativă sau dacă există posibilitatea copierii filmului diactiv atunci efectul de închidere-deschidere în întuneric se realizează prin reglarea luminii aparatului de copiat.

Însă majoritatea cineamatorilor nu copiază filmul reversibil.

Pentru aceștia recomandăm următorul procedeu:

Se determină în primul rînd partea de film pe care se va realiza fondu-ul, în funcție de durata lui. Pentru 2-3 secunde, (valoare medie recomandată) la cadența de 16 imagini/secundă și pe

film de 8 mm lungimea peliculei este de 18 cm.

Într-un cilindru de sticlă de înălțimea corespunzătoare, în exemplul nostru de 25 cm se toarnă următoarea soluție:

- fericianură de potasiu — 30 g;
- bromură de potasiu — 20 g;
- apă pînă la 1 l.

Bucata de film care urmează să fie prelucrată se introduce progresiv timp de 5-10 minute cu capătul care va fi întunecat în jos.

După executarea acestei operații se trece la redevelopare tot în cilindru și în același mod într-un revelator foarte activ, de exemplu Rodinal în diluție 1:10. Filmul astfel tratat se fixează și se spală.

Pentru ca trecerea de la lumină la întuneric să se realizeze în mod controlat este de dorit ca în prealabil să se aplice procedeu pe o peliculă veche la care se poate renunța.

Totodată cu ocazia probei, se va determina și densitatea maximă care se poate realiza în funcție de temperatură, de filmul întrebunțat, de revelator și de durata tratării în prima soluție.

Dacă densitatea maximă obținută nu este suficientă, trecerea în întuneric se poate completa la montaj cu ajutorul a câteva imagini de film impresionat la lumina zilei și dezvoltat în condiții normale.

În general, densitatea maximă nu poate fi mai mare decît densitatea care s-ar fi obținut prin supra dezvoltarea puternică a filmului, ceea ce echivalează cu 2-3 trepte de diafragmă în plus.

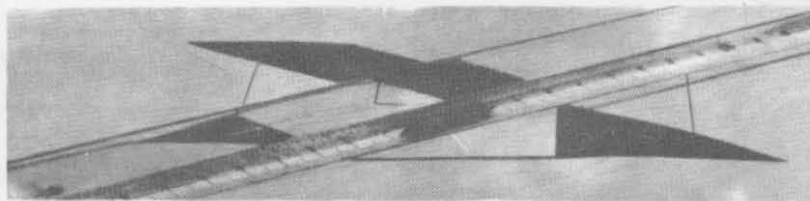

Pağină realizată de inq. Dan PETROPOL

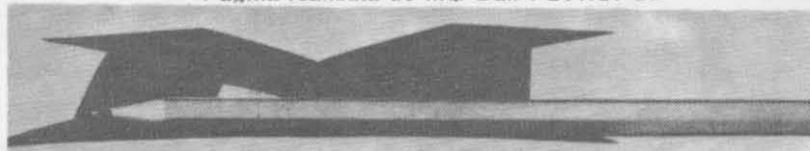

DEPANAREA DEFECTELOR PELICULEI CINEMATOGRAFICE

Defectele tehnice ale peliculei cinematografice se pot grupa, după cauzele care le-au produs, în câteva categorii:

- greșeli de expunere sau de operatorie;
- defecțiuni produse de aparatul de filmat;
- greșeli de prelucrare a filmului.

Deoarece defectele din prima și a treia categorie sînt specifice fotografice, deci se pot găsi expuse detaliat în orice manual de tehnică fotografică, dat fiind abundența literaturii de specialitate și ținînd seama că cineastul amator are oricum acumulată o anumită experiență în domeniul foto, nu vor mai fi prezentate în cadrul rubricii noastre, în schimb se vor analiza defecțiunile produse de aparatul de filmat.

Cea mai frecventă deteriorare a peliculei, s-ar putea zice aproape normală, este formarea pe suportul de celuloid sau, mai grav, pe emulsie a «firelor de telegraf», adică a unor zgîrieturi paralele de-a lungul filmului prin frecarea acestuia cu pereții aparatului de luat vederi sau ai aparatului de proiecție sau, pur și simplu, prin frecarea spiră pe spiră în timpul operației de rulare-derulare a bobinei. Remediul absolut nu

poate fi considerat decît executarea de copii, astfel încît originalul să nu fie proiectat de mai mult de două, trei ori. E bine să protejăm de la început filmul, avînd grijă ca la instalarea sa în aparatul de filmat să nu lăsăm bucle prea mari, să controlăm periodic mecanismul de antrenare atît al aparatului de filmat cît și al proiecteurului, pentru a-i asigura funcționarea normală.

Prafu este unul dintre cei mai mari dușmani ai filmului și ai aparatului de filmat. Punctele albe sau unele pete mici care apar la proiecție într-o mișcare dezordonată se datorează prafului depus în culoarul aparatului de filmat. De asemenea, toate obiectivele trebuie apărute de praf, fiindcă prezența lui scade calitatea imaginii înregistrate pe peliculă.

De multe ori, deși punerea la punct a fost corect făcută, constatăm că imaginile sînt neclare. Se poate bănui că obiectivul a fost prost înșurubat, că s-a produs condensare de vapori pe obiectiv (mai ales iarna) sau că mecanismul de antrenare, defect, cere intervenția unui specialist, în funcție de tipul aparatului de filmat și de prescripțiile de întreținere ale acestuia. Iată acum câteva defecte tipice legate de mișcarea

filmului în aparat. Astfel, «filajul» imaginilor, adică imprecizia conturilor sau chiar deformarea formatului imaginii datorită mișcării nesacadate a filmului se poate datora unei defecțiuni a obturatorului, dar mai frecvent unei apăsări prea mici a cadrului presor. De obicei, atunci cînd cadrul presor nu asigură o presiune suficientă pe peliculă, aceasta se deformează, ceea ce duce la punerea la punct incorectă prin lipsa de planitate.

Atunci cînd pelicula nu este suficient de bine ghidată în aparatul de filmat, apare o scadară a imaginii (mai bine zis o tremurare) specifică, care trebuie deosebită de scadară pe care o produc mișcările panoramice prea rapide. Greșelile de poziționare a filmului în culoarul de expunere sau pe tamburii dinți pot provoca ruperea perforațiilor.

În sfîrșit, există câteva defecte legate de utilizarea greșită a dispozitivelor auxiliare, ca, de exemplu, întunecarea pe margini a imaginii din cauza unui parasolar prea lung sau prost montat sau încadrarea defectuoasă a imaginii la aparatele care au vizor suplimentar și acesta nu a fost fixat pe distanța focală corespunzătoare.



MOSKVICI 408

Un automobil robust, rezistent, nepretențios și economic, un prieten bun și în oraș, și la drum lung. Iată scurta fișă tehnică, câteva recomandări pentru reglaje, pregătirea pentru drum lung, revizii periodice și înlăturarea defecțiunilor simple.

MOTOR

Motor 4 timpi, 4 cilindri în linie, cu carburator cu supape în cap
Aleazaj-cursă 76 x 75 mm
Cilindree 1 360 cmc
Raport de compresie 7:1
Ordinea cilindrilor 1-3-4-2
Puterea maximă 50 CP la 4 750 rot/min.
Cupiul motor maxim 9,3 kgf/m la 2 750 rot/min.
Instalația electrică 12 V, minusul bateriei și dinamului legate la masă.
Greutate gol 990 kg
Cu sarcină utilă 1 330 kg

DATE PENTRU REGLAJUL ȘI CONTROLUL MECANISMELOR ȘI APARATELOR

Jocuri culbutori
- supape admisie 0,15 mm
- supape evacuare 0,20 mm
Săgeata curelei ventilatorului între fuliile pompei de apă și a dinamului, la apăsarea cu degetul mare 12-15 mm
Temperatura lichidului de răcire 80-90°C
Distanța dintre contactele ruptorului (complet deschise) 0,35-0,45 mm
Distanța dintre electrozii bujiilor 0,6-0,75 mm
Jocul pedalei ambreiajului 5-6 mm
Jocul pedalei de frână 1-5 mm

Nivelul lichidului de frână, măsurat de la marginea superioară a rezervorului 10-15 mm
Unghiul de cădere al roților 0°15' - 1°15'
Convergența roților din față, măsu-

rată la 180 mm înălțime de la sol 1-3 mm.
Presiunea aerului în cauciucuri, la rece (în timpul mișcării, datorită încălzirii cauciucurilor, presiunea poate să crească cu 0,3 kg/cm²) ... 1,7-1,8 kg/cm²

PENTRU ADĂPOSTIREA MAȘINII

Dacă vă gândiți la construcția unui mic garaj, trebuie să știți că «Moskvici»-ul dv. măsoară 4 090 mm în lungime, 1 550 mm în lățime și 1 440 mm în înălțime (fără încărcătură), iar raza de viraj minimă este de 5 000 mm.

TRANSMISIA

Ambreiaj monodisc, uscat, cu acționare hidraulică
Cutie de viteze cu patru trepte înainte și una înapoi (vitezele 2, 3 și 4 sincronizate).

ȘASIU-CAROSERIE

Cadru — scurt, numai în partea centrală a caroseriei
Caroserie — metalică, portantă, cu 4 uși
Suspensie — față: independentă, cu arcuri spirale și bară stabilizatoare antirullu spate: arcuri cu foi, semieliptice
Frâne — hidraulice, cu tamburi și saboți la toate patru roți
Cauciucuri — 6.00-13 sau 5.90-13

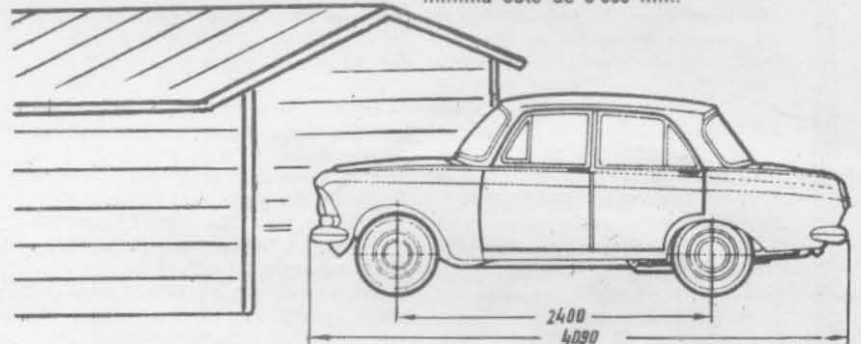

Pagini realizate de
ing. A. MATCĂU și ing. RUBEL LOUIS

PREGĂTIREA AUTOMOBILULUI PENTRU CALĂTORII MAI LUNGI

Pentru drum lung automobilul trebuie pregătit, efectuând o revizie tehnică care va cuprinde în mod obligatoriu:

- verificarea stării colectorului și perliilor dinamului;
 - curățirea contactelor ruptorului;
 - demontarea și curățirea carburatorului și decanțarea pompei de benzină;
 - verificarea uzurii garniturilor de frână ale saboților;
 - verificarea rulmenților la roțile din față și înlocuirea lubrifiantului;
 - verificarea unghiurilor roților din față (poziția geometrică);
 - verificarea strângerii piulițelor la roți;
 - verificarea și eventuala înlocuire a curelei ventilatorului;
 - înlocuirea uleiului la motor și a cartușului filtrului fin de ulei;
 - înlocuirea lubrifiantului la transmisie și completarea lubrifiantului la carterul direcției;
 - verificarea auditivă a funcționării motorului;
 - verificarea stării cauciucurilor și discurilor roților, inclusiv roata de rezervă;
 - verificarea în curse scurte, de probă, a funcționării direcției, frinelor, sistemelor de iluminare și semnalizare;
 - înlăturarea defecțiunilor constatate.
- De asemenea, sînt necesare o serie de mici dispozitive, accesorii și piese de schimb, care permit depănări ușoare:
- trusa de scule și accesoriile normale ale automobilului;
 - chei normale 6x8 și 7x9 mm; cheie inelară 14x17 mm; chei tubulare sau frontale de 17 și 19 mm;

daltă, pile dreptunghiulare, semirotondă, triunghiulară și rotundă;

- 1-2 camere pentru cauciucuri; set de petice și presă pentru petice calde;
- capace de ventil și ventile (cite 2 bucăți);
- canistre de 20 l cu benzină (1-2 bucăți);
- canistră de 10 l cu ulei; borcan cu vaselină;
- piele de căprioară;
- lanternă electrică;
- bobină de inducție;
- un disc cu platine ruptor;
- bujii (1-2 bucăți);
- apă distilată — 0,5 l; lichid de frână — 0,5 l;
- perlii dinam; un set complet de becuri; condensator; rotor distribuitor; bandă izolatoare; conductor de înaltă tensiune; conductor de joasă tensiune;
- hirtie abrazivă fină; briceag; o bucată de teavă de cupru de 500-600 mm lungime, 6-8 mm diametru;
- diafragma (membrana) pompei de benzină; paharul decantor; furtun rezistent la benzină;
- rulmenții roților din față;
- coliere pentru fixarea furtunurilor la sistemul de răcire (2-3 bucăți);
- furtunul de frână față; garnituri pentru cilindrii de frână;
- cablu de remorcat; sîrmă moale;
- topor mic; lopată; găleată de plastic sau cauciuc; chibrituri;
- trusă medicală de prim ajutor;
- o bucată de cauciuc de pus sub automobil la depănări care solicită verificări pe dedesubt; bumbac de șters;
- salopetă.
- triunghiuri semnalizatoare pentru staționări accidentale.

INSTALAȚIE SIMPLĂ DE SPĂLAT AUTOTURISME

LISTA DE PIESE

Nr. crt.	Buc.	Denumirea	Materiul	Dimensiunile în mm
1	2	Tevi transversale	Teavă de apă	φ 22 x 900
2	2	Cot de racord	Fontă	Corespunzător cu teava
3	2	Tevi verticale	Teavă de apă	φ 22 x 1 600
4	2	Teuri de racord	Fontă	Corespunzător cu teava
5	1	Racord pentru furtun	Alamă	Corespunzător cu teava
6	3	Căpăcele	Fontă	Corespunzător cu teava
7	4	Roată	Material plastic	Corespunzător cu teava
8	6	Duze	Alamă	φ 40
9	4	Tevi pentru cadru	Teavă de apă	φ 22 x 165
10	1	Piesă de legătură	Furtun de cauciuc	φ 22 x 200
11	2	Collere	Alamă	φ 25
8		Șuruburi M 8	Alamă	

Spre deosebire de varianta standard, la «Trabant» 601 S și 601 de lux scaunele din față sînt mai moi, deci mai comode dar nu sînt rabatabile. Partea de șezut și spătarul sînt montate pe un cadru rigid din țevă. Modificarea scaunelor pentru a deveni rabatabile presupune tăierea cadrului și scoaterea unei bucăți de țevă pentru a deplasa centrul de rotație și a evita formarea unui spațiu între partea de șezut și spătar în momentul rabaterii.

Piese A, B, C se execută în prealabil, conform desenului. Atenție, piesele B sînt simetrice și se îndoaie una pe dreapta și una pe stînga. Se va lucra pe o masă pentru a preveni murdărirea îmbrăcămintii scaunului.

PREGĂTIREA SCAUNELOR

Mai întîi se slăbesc șuruburile laterale care fixează scaunul de caroserie și se scot rondelele de carton,

„AVERTIZOR DE BORDURĂ”

Conducătorii auto, mai cu seamă începătorii, nu pot aprecia întotdeauna exact distanța de la vehicul pînă la trotuar, sfîrșind prin a lovi cauciucurile și chiar gentile roților de bordură, de aici diferite deteriorări. Pentru a evita acest accident neplăcut se pot monta două avertizoare din oțel pe aripile din față ale mașinii; la primul lor contact cu bordura încep să oscileze și prin rezonanță cu caroseria anunță prompt pe conducătorul auto asupra distanței limită la care a ajuns. În figura alăturată se poate vedea schema dispozitivului. Se folosește sîrmă de oțel cu ϕ 2 mm care la un capăt pe o distanță de circa 20 mm se filetează. Se execută apoi, înfășurînd sîrma în jurul unui cilindru de lemn cu diametrul de 15-25 mm, 2-3 spirale. Pasul spiralei e bine să aibă circa 10 mm. Lungimea «mustății» 1 circa 40 și 50 mm. Cele două sîrme se prind cu 2 piulițe cu șalbe și șalbe elastice Grover pe aripile din față trecîndu-le prin orificii de ϕ 3 mm.



punînd în evidență tablele diagonale de care este fixat spătarul. Partile laterale ale scaunului au la marginea inferioară întărituri de carton fixate de marginea tablei. Dacă se apasă puternic pe scaun, partile laterale capătă joc și se pot scoate din locaș. Imbrăcămintea spătarului, ca și a părții de șezut este cusută de o țevă transversală. Se desface cusătura, se ridică imbrăcămintea spătarului pentru a face accesibile cele 3 arcuri plate, inferioare, ale spătarului, bineînțeles, deplasînd cu grijă și cauciucul poros lipit de cadrul scaunului, și se fixează imbrăcămintea scaunului în poziție ridicată, pentru a putea lucra. Se eliberează capătul arcurilor pentru a descărca cadrul de forța arcurilor. De asemenea, se ridică imbrăcămintea părții de șezut pentru a avea acces la tablele diagonale.

SCAUNE RABATABILE PENTRU TRABANT 601 S

MODIFICAREA SCAUNELOR

După pregătirile descrise mai sus se dau jos tablele diagonale cu o daltă, avînd grijă să nu deteriorăm țevile cadrului, și se pilesc sudurile și tablele.

Se potrivesc piesele A după marcajul S, care trebuie să corespundă cu șurubul de fixare al piciorului de material plastic al scaunului. Conturul piesei A se potrivește după curbura țevii; în această poziție se găurește țevă cadrului și se fixează piesa A. Apoi se taie țevă în lungul marginii superioare a piesei A și se mai practică o a doua tăietură a țevii la gaura de jos de prindere pentru arcurile plate ale spătarului.

Urmează fixarea pieselor B de piesele A, cu șuruburi cu cap mare, randalinat, punînd între ele rondele de cauciuc.

Apoi se potrivesc capetele țevilor cu piesele B gata îndoite, astfel încît găurile de prindere ale pieselor B să fie pe mijlocul țevilor. În această poziție se găuresc țevile și se fixează șuruburile de sus M 5 x 30. Se potrivește țevă ϕ 20 mm în locul șuruburilor de jos, după curbura țevilor spătarului, și se fixează șuruburile de jos M 5 x 40. Țevile spătarului sînt ținute și de cele 3 arcuri plate, ale căror capete au fost astfel îndoite încît să prindă țevă spătarului de jos și s-o țină prin tracțiune.

TAPISERIA

Pe partea de șezut se trage îmbrăcămintea la loc și se coase în jurul țevii transversale; din partile laterale ale scaunului se taie atîta încît, după o îndoire de 10 mm și lipire cu adeziv, îmbrăcămintea să fie la nivelul piesei A. Se introduc în locașurile lor partile laterale ale scaunului.

Pentru spătar, se trage la loc îmbrăcămintea (să nu formeze cute), se taie din partile laterale ale spătarului, astfel încît după o îndoire de 10 mm partile laterale să poată fi fixate cu șuruburi M 4 x 15 de piesele B. În

LISTĂ DE PIESE

Nr. crt.	Denumirea piesei	Buc.	Model	Material
1.	Placa A	2	Conf. desen	Tablă 3 mm
2.	Placa B	2	„	Tablă 3 mm
3.	Zăvor C	2	„	Tablă 3 mm
4.	Rondele de cauciuc	2	„	ϕ 65, gros. 4 mm
5.	Șuruburi cap zenc cu piuliță	8		M 5 x 30
6.	Șuruburi cap zenc cu piuliță	2		M 5 x 40
7.	Șuruburi cu cap cilindric cu piuliță	2		M 4 x 35
8.	Șuruburi cu cap cilindric cu piuliță	2		M 4 x 25
9.	Șuruburi cu cap cilindric cu piuliță	2		M 4 x 15
10.	Șuruburi cu cap randalinat cu piuliță	2		M 8, cap ϕ 30
11.	Țevă de oțel			ϕ 20 x 430
12.	Rondele pentru M 4, M 5 și M 8			
13.	Adezivi chimici			

poziția de înclinare dorită a scaunului, se pilesc adîncituri în piesa B, în care va intra zăvorul C. La asamblarea pieselor B și C se introduc pe șuruburile M 4 x 25 atîtea rondele încît piesa C să intre bine în adînciturile piesei B. Zăvoarele C sînt ținute preșate în adîncituri cu ajutorul unor benzi de cauciuc prinse de axul șuruburilor 10.

Pentru a realiza un pat (rabatere la 90°) trebuie să împingem scaunele spre față peste limită. Pentru aceasta se taie sîrma manetei de deplasare a scaunului, ceea ce permite deplasarea nelimitată spre față.

Deoarece greutatea principală a corpului culcat este suportată de spătar, se recomandă introducerea unor suporturi suplimentari sub spătar, care se fixează în colțarele de ancorare a centurilor de securitate.

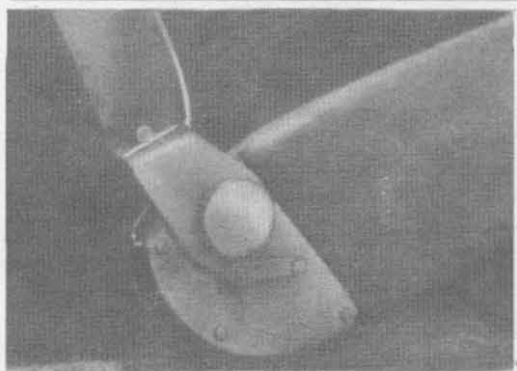
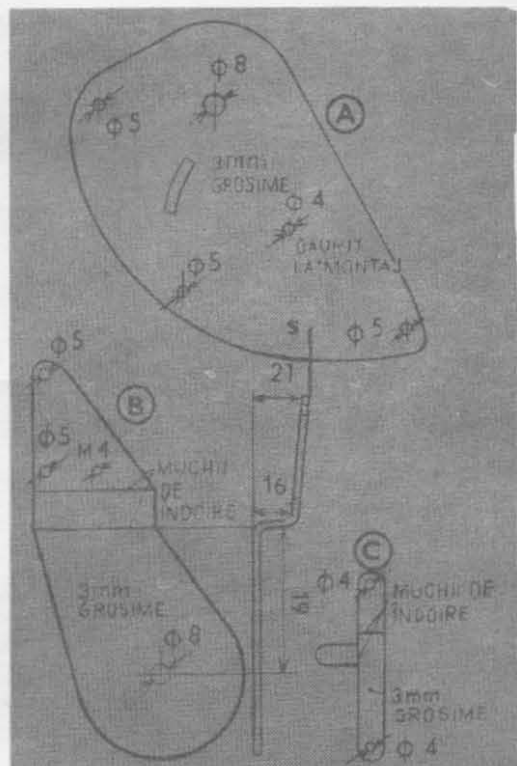

Orice automobilist conștiincios își spală și-și lustruiește automobilul la fiecare sfîrșit de săptămîină. Cel mai simplu, dar totodată și cel mai laborios sistem îl reprezintă găleata și buretele. O duc mai bine acei automobilisti care au în apropiere un racord de apă, la care pot pune un furtun și o perie specială de spălat automobile.

Vom prezenta mai jos o instalație de spălat simplă, care se poate confecționa ușor și rapid din niște țevi de apă. Instalația se demontează ușor în două părți, care se pot depozita în garaj.

Este vorba de o instalație mobilă pe patru roți din material plastic, avînd șase duze de stropit, cu care se poate face un duș complet automobilului, deplasînd ușor cadrul din față spre spate. Mai întîi se face inmuierea prafului sau noroiului uscat, care apoi se șterge cu un burete.

Lungimea țevilor laterale și a țevilor transversale se stabilește în funcție de dimensiunile autoturismului, lăsînd în

tre partea superioară a cadrului și automobil un spațiu liber de circa 20 cm.

Capetele țevilor se filetează, iar îmbinarea bucăților de țevă se realizează cu coturi și teuri de fontă. La montaj se înfășoară pe filet cîneșă, pentru etanșare, iar cele două piese filetate, care se îmbină, se string cu un clește pentru țevă.

Pentru demontare ușoară, țevă transversală superioară se împarte în două bucăți legate între ele cu furtun de cauciuc. Furtunul de cauciuc se fixează pe țevi cu coliere. Duzele de stropit se execută în funcție de forma dorită a jetului, se prevăd cu garnituri de cauciuc și se înșurubează în țevi după cum urmează:

- duzele superioare: în mijlocul țevilor transversale;
- duzele laterale de sus: în dreptul clanțelor ușilor;
- duzele laterale de jos: în dreptul butucilor roților.

Pentru cadrul rulant vom folosi 4

tronsoane de țevă de 165 mm lungime fiecare, filetate la capete, trei căpăcele și un racord pentru furtun de cauciuc.

În partea inferioară a tronsoanelor de țevă se dau găuri de 5 mm, filetate, M 6, pentru fixarea suportilor în formă de V ai roților.

Bineînțeles, instalația de spălat se poate folosi și ca un duș de grădină pentru întreaga familie sau ca o instalație de stropit flori.

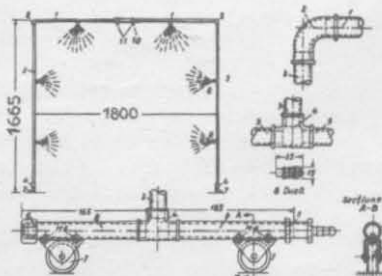

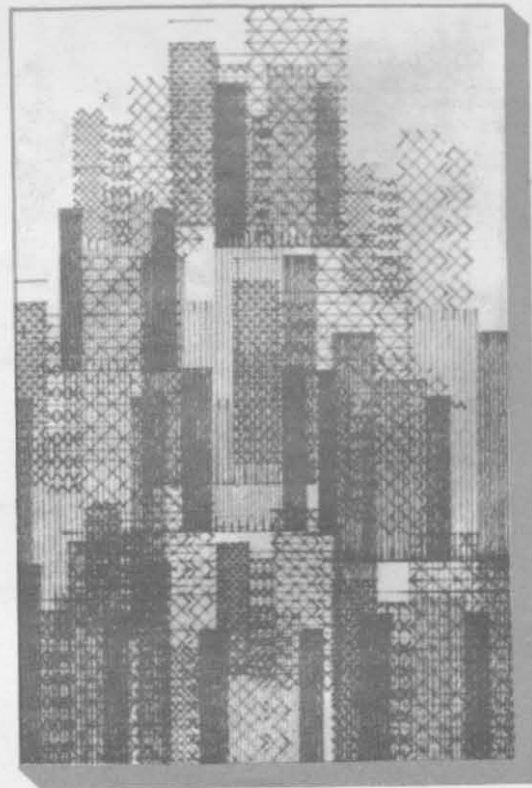

SUGESIILE ESTETICII INDUSTRIALE

Un nou tip de picup și un nou tip de mobilier pe care ultimele expoziții de interioare «estetice» le recomandă drept una dintre ambiantele cele mai plăcute ale viitorului.

RIGORILE UTILULUI

Un nou tip de telefon public pe care eficiența și estetica îl recomandă cu justificate șanse de prioritate.

PERFORMANTELE CIBERARTELOR

«Peisajul citadin» și «Cîmpul» — cele două lucrări grafice pe care le reproducem — poartă semnătura lui Grace C. Hertlein. Recunoașteți tehnica folosită de acest modern plastician? Pentru a evita răspunsurile eronate la care puteți ajunge, vă informăm că cele două lucrări au fost realizate de către un calculator IBM 1 620.

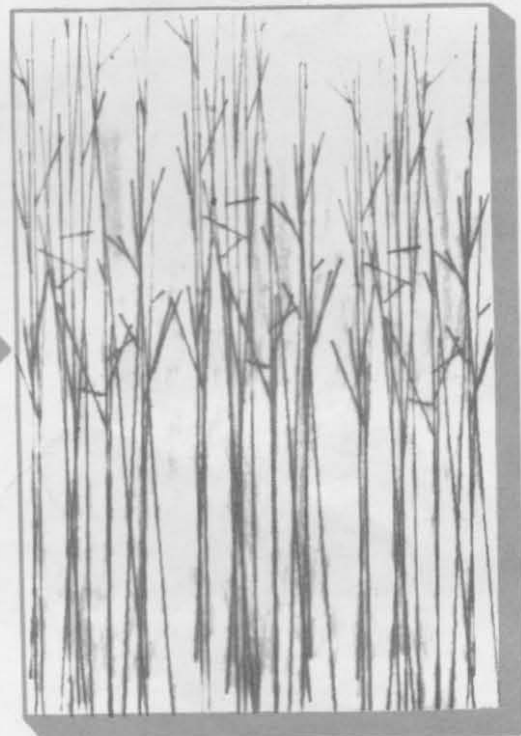

FILATELIE TEHNIUM

DEBUT



Începînd cu acest număr, revista noastră inaugurează o nouă rubrică permanentă: tehnica (și realizările tehnice) oglindită în filatelie. Pentru început publicăm seria de 3 valori tipărită cu ocazia primei ediții a Tîrgului internațional București. Invităm pe cititorii filателиști să ne recomande seriile cu profil tehnic (românești și străine), care ar justifica apariția în paginile revistei. Rubrica va cuprinde totodată scurte îndrumări filatelice, un breviar informativ privind noile apariții, precum și prezentări ale celor mai interesante colecții filatelice pe profilul amintit. Așteptăm scrisorile dv.

TELEX SPECIAL

Agentele tehnice-științifice ale A.V.S. și revistele de specialitate ale diferitelor centre de calcul ne informează că...

SUNETUL ÎNVINGE DISTANȚA

La Universitatea națională din Antison, un grup de savanți au reușit să elucideze un fenomen acustic deosebit de interesant, și anume: existența unor curenți de aer cu ajutorul cărora sunetul — undele sonore — poate face înconjurul lumii. Conducătorul principal al lucrării, matematician de prestigiu, a calculat viteza transmiterii sunetului în acest «curent». Ea este egală

SFATURI PENTRU FILATELIȘTI

Pentru colecționarii de mărci poștale dăm mai jos câteva rețete:

— Dacă vreți să ștergeți petele de cerneală de pe mărcile poștale, folosiți o soluție de bisulfid de sodiu 10%. În cazul în care nu obțineți nici

un rezultat, adăugați câteva picături de acid sulfuric sau acid clorhidric; în egală măsură puteți spăla marca în apă și apoi s-o scufundați într-o soluție de apă de Javel (10 picături de apă de Javel la 10 cmc de apă);

— Când pata de cerneală este neagră, aplicați mărcii următorul tratament: puneți o picătură de apă pe pată și adăugați apoi în această picătură un cristal mic de acid citric sau oxalic. Spălarea finală cu apă se impune și în acest caz;

— Cu ajutorul apei oxigenate diluate puteți să decolorați hîrtia îngălbenită a mărcilor vechi;

— Pentru a recunoaște un filigran fals este suficient să scufundați marca într-o soluție de carbonat de sodiu 3% și desenul va dispărea în câteva clipe. Dacă, dimpotrivă, el persistă și chiar se accentuează, înseamnă că filigranul este veritabil.

— Credeți că există vreun risc folosind aceste soluții? Scrieți-ne.

SFATURI PRACTICE PENTRU ALCĂTUIREA ECHIPAMENTULUI DE MUNTE

o CORT IMPREGNAT

Vă pregătiți pentru o excursie în munți? Doriți ca pînza cortului dv. să fie absolut impermeabilă?

Dizolvați 1 kg de aluon fărîmîțat în 12 l de apă caldă. Apoi amestecați totul cu o soluție obținută din dizolvarea a 50 g de sodă cristalizată în 2 l de apă caldă. Cînd lichidul s-a răcit, adăugați 1 kg de acetat de plumb și 8 l de apă caldă. Agitați totul bine și lăsați să se depună precipitatul format. În soluția limpede obținută după decantare introduceți pînza ce doriți s-o impermeabilizați. După 24 de ore pînza se scoate, se lasă să se scurgă și se calcă cu fierul cald pentru a fixa pe fibre acetatul de aluminiu format.

Vă mai recomandăm o rețetă care este mai simplă, dar mai puțin eficientă:

apă	10 l
sulfat de zinc	25 g
sodă	75 g
acid tartric	3 g

În această soluție păstrați pînza de cort timp de 24 de ore. Apoi o scoateți și o puneți la uscat.

o ÎNCĂLĂTĂMINTEA

Oricît ar părea de ciudată (și e naivă) recomandarea, ciorapii trebuie aleși cu grijă (să nu fie peticiți, nici noi însă), confecționați din fire naturale, nicidecum din fire sintetice. Deasupra ciorapiilor de bumbac se vor încălța șosete de lînă. Gheata trebuie să fie stabilă și ușoară, pielea moale și cu talpa, de preferință, din cauciuc crenelat.

cu 463 m/sec. în timp ce într-un mediu obișnuit sunetul se propagă numai cu 340 m/sec. Mulțumită acestui curent, un om ar putea reuși după 24 de ore cuvintele rostite de el cu o seară înainte.

ANTIGRAVITAȚIA

Studiile și cercetările întreprinse la Institutul de sociologie și statistică mondială demonstrează riguros că numai 3 oameni din 10 000 posedă capacitatea de a se deplasa pe scări (de a întreprinde ascensiuni) fără a îndoi genunchii (și fără nici un efort special). Deși observația pare la prima vedere minoră, fenomenul a trezit un viu interes în rîndul fizicienilor și cosmologilor. S-a lansat, de altfel, ipoteza că acest fenomen ar constitui o nouă manifestare a antigravitației.

PARAPSIHOLOGIE

Profesorul dr. N. Kredano a ajuns la concluzia că la baza tuturor formelor de comunicare între oameni — discuții, convorbiri telefonice, epistole, cit și comunicările prin intermediul artei (pictură, muzică, poezie) — ar subzista un fenomen telepatic; profesorul N.K. afirmă, pe baza studiilor întreprinse, că transmiterea gîndurilor (intențiilor, semnalelor, informațiilor etc.) s-ar produce pe cale suprasenzorială și nicidecum prin intermediul aparent al sunetului, gesturilor, semnalelor

AUXILIAR TEHNIC PENTRU TINERII INVENTATORI

Dispozitiv simplu și practic pentru perforarea obstacolelor din calea realizării invențiilor. Degetul perforator se înfășoară în vată sterilă.



MENGHINA «GINGĂSIEI»

Bacurile acestei menghine se compun din două mâini de fier cu mînuși de catifea pentru prinderea pieselor fragile.

Cel ce pornește iarna la munte trebuie să știe în primul rînd cum să se îmbrace, chiar dacă traseul pe care și l-a propus prezintă toate garanțiile că va fi ușor de străbătut. Echipamentul purtat trebuie să fie util, comod, ușor și călduros înainte de a fi... în pas cu moda.

o ÎMBRĂCĂMINTEA

trebuie să fie largă, comodă, călduroasă, din fire naturale, care să permită respirația pielii. Lenjeria din bumbac este moale, subțire și cu putere de absorbție a transpirației ivite în urma efortului. Cămașa cu mâneci lungi, din fanelă de lînă va fi completată cu un poloover subțire de lînă și un hanorac, de preferință din foaie de cort cu glugă. Modelele noi, din fibre sintetice, matlasate sînt recomandabile în excursiile ușoare, deoarece la un efort mai mare și prelungit devin incomode întrucît «tîm» prea cald. Pantaloni indicați sînt cei de schi, din lînă.

Total greșit procedează cei ce îmbracă atît iarna cît și vara pantaloni «blue-jeans», deoarece fiind croiți pe corp, dintr-o țesătură neextensibilă, nu permit mișcările voite și atrag rapid oboseala. Treningul — foarte practic în cabană (atenție la înlocuirea la timp a echipamentului ud, înghețat, transpirat)

luminoase, culorilor, notelor muzicale etc. După cum rezultă din această comunicare, oamenii se înțeleg între ei nu pentru că vorbesc (comunică), ci vorbesc pentru că se înțeleg.

TRADUCERI AUTOMATE

Problema traducerii automate dintr-o limbă într-alta se vedește din zi în zi mai actuală. În esență, problema a fost rezolvată mult timp cu ajutorul utilizării unor calculatoare speciale. În ultimul timp se studiază însă o metodă radical nouă; gradul de automatizare ar urma să crească atît de mult datorită acestui sistem încît traducerile se vor face practic de la sine, fără ajutorul și imixtiunea vreunui dispozitiv electronic sau a unui ciberrobot-lingvist. Nu se știe încă în ce limbă vor putea fi citite textele traduse după noua metodă.

VITONICA — O ȘTIINȚĂ LA ORDINEA ZILEI

Spre deosebire de bionică, știință care studiază «soluțiile» de succes ale naturii, vitonica încearcă să transpună în tehnică diferite sugestii pe care le oferă științelor viața de fiecare zi. Două exemple: experiența dobîndită în saloanele de coafură în ceea ce privește fixarea șuvițelor de păr cu ajutorul unor substanțe fixative se încearcă a fi transpusă în agricultură ca o metodă deosebit de eficientă împotriva scuturării gramineelor. Un alt exemplu: transportul în comun în orele de vîrf poate servi drept model matematic pentru studiul problemei cuprinderii într-un volum dat a unei multitudini de obiecte diferind ca formă și dimensiuni. Aplicațiile vitonicii, după cum rezultă din cele de mai sus, sînt, practic, nelimitate.

Din Buletinele informaționale ale A.S.V. (Academia de științe vesele) de pe lângă Consiliul de știință și tehnică special înființat pentru ziua de 1 aprilie.

Rubrică redactată de Maria IONAȘCU

CÎNTAR DUBLU

Două părți complet independente permit să se verifice dacă greutatea corpului dv. se împarte efectiv pe cele două jumătăți ale corpului.

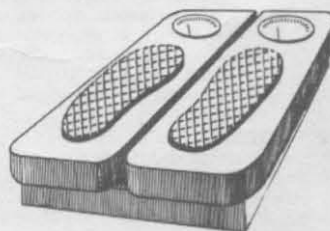

UN NOU CIBERROBOT

Un nou proiect pentru un ciberprospector de idei și talent. În numărul de 1 aprilie 1972 — schema amintită.

Fundul rucsacului trebuie să fie din piele subțire sau material plastic, spre a fi rezistent la zăpadă, udătură.

Prezența a cît mai multe buzunare ne oferă spații unde vom introduce obiecte mici și de strictă necesitate. Curelele din piele cît mai moale, de lățime 4-5 cm și dotate la înălțimea claviculei cu tamponare de plîsă sau burete, pot evita rosături sau dureri mari.

Materialul de confecționare a rucsacului trebuie să fie subțire, rezistent și impermeabil.



Împărțiți cifra 1 din «1 aprilie» cu o singură dreaptă care trece prin două colțuri și o împarte în două suprafețe egale (Vezi desenul alăturat.) Încercați și cu o linie curbă. Nu așteptăm răspuns.

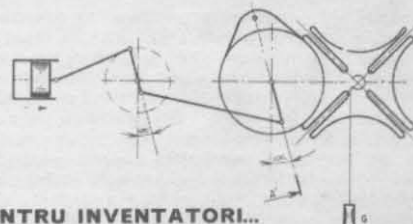

PENTRU INVENTATORI...

O ingenioasă schemă cinematică perfect realizabilă în ziua de 1 aprilie. Motivele pentru care o veți refuza în ziua de 2 aprilie... ni le puteți comunica în scris, pe adresa rubricii: Enigme și jocuri distractive.

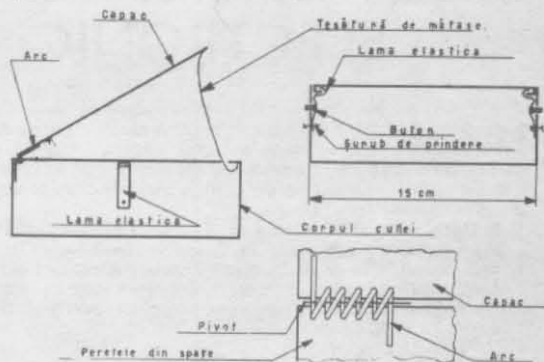

CUTIA CU SURPRIZE

Încercați să confecționați, conform schițelor alăturate, o cutie-cadou pentru prietenii dv. După ce ați confecționat-o, se recomandă s-o umpleți cu confeti, serpentine de hîrtie etc. și să dezvăluiți prietenilor dv. că singura soluție pentru a o deschide constă în apăsarea simultană a celor două butoane laterale.

Dacă reușesc s-o deschidă... n-o să vă rămînă îndatorați.



LABORATORUL CHIMISTULUI AMATOR

Se spune, și pe drept cuvânt, că laboratorul îl formează pe viitorul chimist, îi «injectează» pe nesimțite dorința de a cerceta, îl «hipnotizează» ore în șir în fața unei «simple» reacții. Dar pentru a putea deveni un bun chimist, un bun experimentator trebuie să faci din chimie și din activitatea de laborator o pasiune.

Rubrică susținută de dr. ing. Lucian FLORU

«Laboratorul chimistului amator» se adresează celor care și-au însușit în cadrul școlii generale primele cunoștințe practice pe care le implică o experiență, celor care știu exact ce este o eprubetă, un cilindru gradat, un pahar Berzelius, un bec de gaz Bunsen, o pilnie de filtrare, un balon de sticlă, hîrtie de filtru, o baghetă sau un tub de sticlă, un pahar Erlenmayer, un clește de lemn sau fier, o capsulă sau un creuzet de porțelan, un mojar etc., etc.

Rubrica pe care o inițiem cuprinde o serie de experiențe de chimie mai simple la început, mai complexe ulterior, experiențe care necesită, în afara unor ustensile și chimicale întotdeauna ușor de procurat, atenție, răbdare și pasiune.

Pentru orice eventualitate înainte de a intra în «laborator», vom reaminti chimistilor amatori câteva reguli de cea mai mare importanță. Este știut faptul că în laborator, în afară de faptul că lucrăm aproape în permanență cu flacăra de la becul de gaz, avem de-a face cu substanțe inflamabile, toxice, explozive, substanțe puternic caustice și acizi concentrați care atacă pielea, lichide fierbinți etc. De aceea, se recomandă pentru toate experiențele care se fac cea mai mare atenție. Este bine să se lucreze cu cantități mici de substanțe în special în cazul în care acestea sînt inflamabile sau explozive. Masa de lucru este bine să fie acoperită cu plăci de faianță, gresie sau cu placă de azbest. Înainte de a introduce o substanță oarecare într-un vas de sticlă (eprubetă, pahar, capsulă etc.) trebuie să verificăm ca vasul să nu aibă vreo fisură, care în timpul experienței să ducă la spargerea vasului.

Încălzirea vaselor de sticlă trebuie făcută atent, cu flacăra mică, vasul neavînd voie să vină în contact direct cu flacăra (între vas și flacăra se intercalează o sită cu azbest).

În camera în care lucrăm trebuie să se găsească în permanență o lădiță cu nisip fin, uscat, cu ajutorul căruia putem lichida rapid consecințele vreunei imprudențe.

În cazul în care ne-am stropit cu acizi, locul atins trebuie foarte bine spălat cu apă rece, iar ulterior cu o soluție 2-3% bicarbonat de sodiu. Dacă ne-am stropit cu baze, atunci locul se spală la început tot cu multă apă rece, iar apoi cu o soluție de 1-2% acid acetic. În cazul în care bazele au atins ochiul, după ce s-a spălat bine cu multă apă, se tamponează ochiul cu o soluție de 1-2% acid boric.

Pentru a evita atît nereușita experiențelor cit și alte surprize neplăcute, toate substanțele se țin în sticle sau borcane închise bine cu dopuri de sticlă. Pe borcan sau sticlă se notează cîteva numele respectivei substanțe. Substanțele solide se scot din borcan cu ajutorul unei spatule metalice (oțel inoxidabil). Ori de cîte ori se ia o substanță dintr-o sticlă sau borcan, trebuie să avem grijă să punem la loc dopul.

Și o ultimă îndrumare: nu începeți să lucrați pînă nu ați înțeles perfect ce trebuie să faceți, ce trebuie să obțineți și care este reacția chimică care are loc.

ARGINTAREA STICLEI

Pentru a arginti un vas de sticlă sau o bucată de sticlă, obiectul care trebuie argintat se spală mai întîi bine cu apă caldă și săpun, apoi cu amestec oxidant (acid sulfuric + bicromat de potasiu) și, în sfîrșit, cu apă distilată. Obiectul de sticlă se ține sub apă distilată. Suprafața care se argintează nu trebuie atinsă cu mina.

Se trece apoi și se prepară două soluții.

Soluția I. Într-o soluție de 10 g azotat de argint dizolvat în 50 ml de apă se adaugă prin picurare și sub agitare o soluție de amoniac (25%) pînă cînd precipitatul brun care s-a format la început se dizolvă total. Dacă s-a turnat prea mult amoniac, se mai adaugă soluție de azotat de argint. O soluție bine preparată are o culoare ușor cafenie. Se lasă să stea, se filtrează, iar filtratul se diluează pînă la un litru cu apă.

Soluția a II-a. Se prepară o soluție de 20 g de sare Segnette (tartrat dublu de sodiu și potasiu) în 200 ml de apă. Se amestecă cu o soluție formată din 8 g de azotat de argint în 20 ml de apă. Întregul amestec se fierbe cîteva minute, iar apoi se diluează pînă la un litru. În cazul ambelor soluții — apă distilată.

Pentru argintare se iau părți egale din soluția I și II, se amestecă în vasul în care are loc argintarea. Se introduce în vas obiectul care trebuie argintat în așa fel încît să fie cufundat în soluție. După un timp se scoate obiectul și se spală cu apă rece.

FOCURI SUB APĂ

În această experiență încercăm să punem în evidență o reacție de oxidare violentă, datorită ozonului care ia naștere prin reacția dintre acidul sulfuric (H_2SO_4) și permanganatul de potasiu ($KMnO_4$).

Pentru realizarea experienței este necesară o atenție deosebită în manipularea substanțelor. Procedăm în felul următor:

— Fixăm o eprubetă curată de un stativ și o cufundăm pe jumătate într-un pahar cu apă rece, așa cum se arată în figură. Turnăm apoi cu grijă, fără a uda pereții eprubetei, cca. 3-4 cc acid sulfuric concentrat. Apoi, cu o pipetă, turnăm cu multă atenție un strat egal de alcool. Alcoolul trebuie adăugat în așa fel încît să nu se amestece cu acidul sulfuric. Pentru aceasta, virful pipetei cu care turnăm alcoolul, trebuie să fie cit mai aproape de stratul de acid sulfuric. Dacă cele două lichide se amestecă eprubeta se încălzește și s-ar putea ca acidul sulfuric să fie aruncat afară. Deci multă atenție!

Facem apoi întuneric în cameră și aruncăm în eprubetă cîteva cristale de permanganat de potasiu. După cîteva secunde se aud pocnituri în eprubetă, iar la limita de separație între cele două lichide apar mici scintile luminoase, în timp ce acidul sulfuric devine verzui.

«Focurile sub apă» pot fi prelunșite mai mult timp, adăugînd din nou permanganat de potasiu. După terminarea experienței, conținutul eprubetei se varsă într-un vas mare cu apă, iar apoi se aruncă la canal.

DIVERTISMENT ELECTRONIC

1. Priviți cu atenție schema recomandată de specialiști pentru încărcarea acumulatorilor (fig. 1). Știți care este rolul rezistenței de 680 K?

2. Încercați să completați schema alăturată (fig. 2), știind că relele I și II sînt simple, cu o singură bobină și cu un singur contact normal deschis, iar butoanele 1, 2, 3 sînt butoane simple cu cite un contact normal deschis.

Condițiile de funcționare:

a. Dacă se apasă butonul nr. 1, releul I anclanșează;

b. La apăsarea butonului nr. 2, anclanșează releul II;

c. Apăsînd butonul nr. 3, se anclanșează și releul I și releul II.

3. În schema montajului pentru dublarea tensiunii pe care v-o prezentăm (fig. 3), condensatorii electrolitici au fost notați de parcă ar fi nepolarizați. Vă solicităm corectura și polaritatea lor.

SĂ NE CUNOAȘTEM SINGURI

Psiholog Anton TABACHIU

Tendința firească spre progres este condiționată de permanența perfecționare a posibilităților noastre. Pentru a realiza această perfecționare este necesar să cunoaștem care ne este înzestrarea inițială și ce trebuie să facem pentru a transforma potențialitatea în realitate. Dar nu numai atît; dacă singuri, acasă, pentru noi, reușim să cunoaștem cîte ceva din posibilitățile și fără îndoială limitele noastre, aceasta va fi de natură să ne direcționeze eforturile spre perfecționare, fără lezarea unui eventual orgoliu determinat de aprecierea altora. Acesta este în bună măsură și gîndul cu care inaugurăm rubrica noastră.

Metoda pe care o vom folosi în majoritatea situațiilor va fi aceea a testului psihologic (o serie de întrebări la care trebuie dat un răspuns sau diferite exerciții și probleme care se cer rezolvate).

Prezicăm însă, de la bun început, că testul psihologic are o valoare probabilistică în prognoză, așa că concluziile la care veți ajunge privind nivelul de dezvoltare al unui aptitudinilor ale dv. trebuie socotite ca determinanți în obținerea unor succese în măsura în

care vor fi favorizate și de condiții corespunderătoare de instrucție, educație și muncă.

Fără intenția de a preda lecții prin corespondență, vom prezenta totuși, de fiecare dată, și unele noțiuni de psihologie în susținerea probelor practice pe care le vom înfățișa, pentru a feri cititorii de un amuzament facil, lipsit de conținut. În aceeași ordine de idei, metodele de investigație a propriilor noastre performanțe și aptitudini vor fi însoțite și de unele indicații privind posibilitatea de dezvoltare a acestora.

CUM VEDEM (testul nr. 1)

Ochiul, considerat drept organul cel mai important pentru viața de relație a omului, este un aparat extrem de sensibil. El poate distinge aproape o jumătate de milion de culori și nuanțe. Dacă aerul ar fi cu desăvîrșire pur, am putea vedea lumina unei flăcări de la o distanță de 27 km. Putem percepe o licărire de lumină care are doar o durată de 0,0003 secunde. Energia care produce o senzație vizuală abia perceptibilă este atît de mică încît ar putea să ridice cu un grad temperatura unui gram de apă abia după

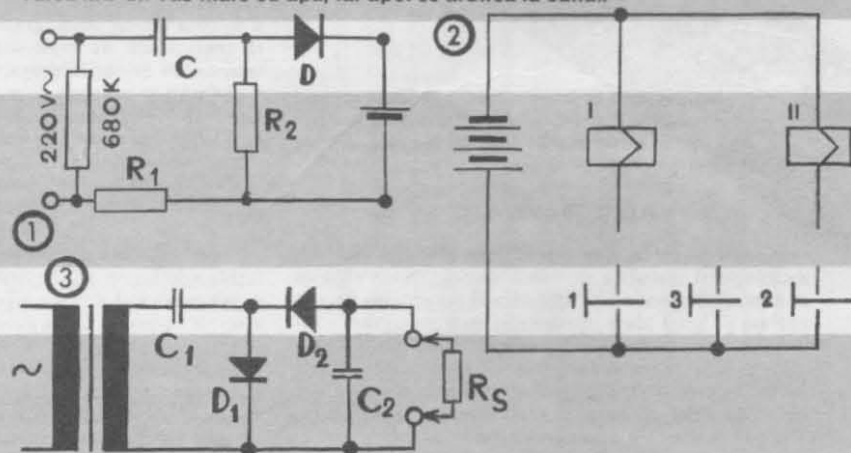

60 milioane de ani. De obicei însă vizibilitatea este îngreunată considerabil de vaporii de apă și de praf.

Pentru multe profesii este indispensabilă o vedere bună, care se poate verifica prin acuitatea vizuală, adică capacitatea de diferențiere a ochiului, determinată prin unghiul cel mai mic sub care poate vedea separat două puncte. Vederea bună corespunde unei acuități vizuale de o unitate, în care mărimea unghiului este de un minut. Vederea se consideră mai slabă cu cît unghiul sub care vedem cele două puncte este mai mare.

În condiții de vizibilitate bună încercați să distingeți la:

- 15-20 kmo clopotniță, un coș de fabrică
- 8-10 kmo clădire cu mai multe etaje
- 5- 8 kmo casă cu un singur etaj
- 4 kmfereastra unei case
- 3 kmsilueta unui om
- 2 kmoameni izolați
- 1 kmși lueta unui om
- 700 mmişcările minilor și picioarelor unui om
- 400 mpălăria sau căciula unui om
- 300 mcapul și umerii, ovalul feței, culoa-

- rea îmbrăcămintei chipurile oamenilor, mina
- 100 mcărămizile din pereți, forma și culoarea frunzelor copacilor
- 60 mochii, nasul, degetele
- 20 mpleoapele

Dacă ați reușit să le vedeți relativ clar, înseamnă că vă bucurați de o acuitate vizuală bună.

Pentru a obține aceste performanțe, pe lîngă o vizibilitate bună și o acuitate vizuală normală, este necesară și experiența celui care privește. Există o veche zicală marinărească «Trebuie nu numai să privești, dar să și vezi». Dacă o acuitate vizuală scăzută poate fi corectată cu ajutorul ochelarilor, calitatea percepției vizuale poate fi îmbunătățită numai prin îmbogățirea experienței noastre. Cu cît vom cunoaște mai multe despre lucrurile și fenomenele lumii înconjurătoare, cu atît percepțiile noastre vizuale vor fi mai bogate, compensînd, într-o anumită măsură, chiar o acuitate vizuală mai slabă.

În numărul viitor vom continua cu prezentarea unor proprietăți ale analizatorilor, pentru a putea trece apoi la cunoașterea aptitudinilor, temperamen-tului și caracterului nostru.

RECOMANDĂRI ȘI UNELTE



Biolog. Elena MANTU:

Succesul menținerii unui acvariu cu animale vii depinde în cea mai mare măsură de felul în care îl întreținem. Un acvariu bine îngrijit va avea o bună vizibilitate și o compoziție a apei cât mai apropiată de natură, animalele având în acest caz un comportament asemănător cu cel din libertate (reflexe, reproducere etc.). O primă grijă a noastră este ca acvariu să aibă suficientă lumină. Stagnarea creșterii plantelor sau chiar putrezirea lor indică insuficiența luminii. În cazul când nu avem altă posibilitate, respectiv plasarea acvariului într-un loc mai luminos, vom monta cât mai aproape de suprafața apei 1-2 becuri de 60W. Este bine să lăsăm aprinse aceste becuri 8-12 ore pe zi pentru a permite realizarea unei cantități suficiente de oxigen, respectiv a unei fotosinteze suplimentare prin acest adaos de lumină. Pe lângă lumină becurile prezintă avantajul că încălzesc apa, lucru important în timpul iernii, dar vom avea în vedere ca să nu devină un dezavantaj vara. Apa caldă, după cum se știe, reținând mai puțin oxigen, acvariu ar avea nevoie de aerisire artificială, suplimentară. În orice caz vom căuta să respectăm temperatura optimă speciilor noastre din acvariu. Pe cât este posibil, general este bine să plasăm acvariu în așa fel încât să poată primi lumină naturală fără a mai fi nevoie de o suplimentare. Pentru peștii exotici temperatura maximă nu trebuie să depășească 26-27°C și nu trebuie să scadă sub 18°C.

O grijă permanentă va fi îndepărtarea stratului verde de alge de pe pereți; este bine să-l îndepărtăm numai de pe geamul din față cu un dispozitiv simplu construit de noi — o lamă de ras fixată pe o mică placă de lemn. La nevoie, putem folosi însă și o periută de dinți etc. Îndepărtarea algelor de pe un perete al acvariului ne va permite să observăm mai bine ce se întâmplă în această mică lume pe care ne-am «construit-o» după imaginația noastră.

Pe celelalte geamuri putem lăsa algele, pentru că ele constituie hrana altor pești și melci. Pe lângă latura practică mai avem în vedere și efectul estetic, ecranul verde fiind desigur mai decorativ.

— Apa din acvariu trebuie menținută în permanentă curată, transparentă. Cum vom realiza acest lucru? Vom avea grijă ca în acvariu să nu rămână hrană neconsumată ori vreun pește sau melc mort.

Apa pe care o scoatem când înălțăm detritusul o vom înlocui cu alta — care a stat în prealabil într-un vas deschis timp de 3-4 zile și care în mod obligatoriu va avea aceeași temperatură cu cea din acvariu.

În general, la un acvariu bine întreținut nu este necesară schimbarea — respectiv înlocuirea apei — ci numai completarea apei evaporate sau a celeia scoasă odată cu curățirea vasului de ml (după cum vom vedea). Așadar, într-un acvariu «echilibrat» nu este necesară

schimbarea apei. Ce înseamnă «echilibrat»? Realizarea unei proporții corespunzătoare de plante și animale între care să se poată stabili un echilibru biologic. Se știe că pentru menținerea vieții peștii au nevoie de oxigen pe care îl iau din apă; în schimb, plantele absorb acidul carbonic biologic expirat de către pești și elimină în apă oxigenul necesar respirației peștilor. Este deci clar că trebuie să existe o proporție corespunzătoare de plante și animale pentru ca apa să-și păstreze compoziția și calitatea constantă fără a fi necesar adaosul de apă. De pildă, într-un acvariu cu o capacitate de 12 litri (30 cm lungime, 20 cm lățime și 20 cm înălțime) sînt suficiente 10-15 plante acvatice, 2-3 peșteri de 2-3 cm și 4-5 melci acvatice.

În timpul iernii, când este lumină mai puțină și plantele «produc» mai puțin oxigen — în schimb consumă —, nu vom lăsa prea multe plante în acvariu, care consumă și ele din oxigenul necesar animalelor, și vom îndepărta dintre plante exemplarele mai «vechi». Sigur că în aceste cazuri se recomandă și introducerea unui supliment de aer (așa cum am mai arătat). Dacă vom observa la un moment dat că peștii se ridică la suprafața apei, respirînd aerul din atmosferă, vom ști că apa este lipsită de oxigenul necesar și că a devenit toxică. Aceasta nu are însă nici o legătură cu «vechimea» apei, pentru că la un acvariu bine întreținut apa va fi cu atât mai clară cu cât va fi mai veche.

Cu timpul se adună pe fundul acvariului, în special în adîncituri sau în jurul plantelor, un strat de ml. Acesta trebuie îndepărtat cu ajutorul unui furtun obișnuit de cauciuc pe care după ce am aspirat aerul din el îl plimbăm pe deasupra mlului lăsînd apa murdară cu ml să se scurgă într-o găleată curată. După câteva ore sau chiar o zi, când mlul s-a depus pe fundul găleții, putem turna apa limpezită înapoi în acvariu, completînd numai cu apă stătută cât este necesar pînă la nivelul inițial. Pentru a ne ușura munca și în același timp pentru a asigura curățenia (așa cum am arătat și în capitolul referitor la construirea acvariului, este bine să așezăm nisipul în strat înclinat în direcția anterioară (latura spre care privim), pentru ca în acest fel mlul să se depoziteze pe această latură mai înclinată. Munca noastră de înălțare a mlului va fi astfel simplificată: vom aspira mlul mai ușor și numai

de pe o anumită suprafață a acvariului, fără a mai răscoli sau deranja plantele și animalele.

Pentru menținerea curățeniei în acvariu este foarte practic să recurgem la ajutorul unor animale care se hrănesc cu resturile ce ar putea degrada chimismul apei. Printre acestea amintim melcii Limnea (foarte puțini), Planorbis și scoicile Unio, Anodonta, Dreissena etc.

— Se recomandă, de asemenea, acoperirea acvariului cu un geam sau o pînză fină, prinsă cu elastic pentru ca să nu cadă praf în acvariu și în plus spre a evita ca locatarii mai vioi să riște salturi pe parchet (Tritoni, Dytiscus și chiar unii pești).

Pentru întreținerea curățeniei acvariului sînt necesare cîteva unelte relativ ușor de procurat, și anume:

1. O pipetă specială cu deschiderea mai largă cu care se poate recolta prin aspirație puietul foarte mic al unor pești cum sînt, de exemplu, gupii.
2. Pîinii mici de sticlă la care se fixează un tub de cauciuc. Cu ajutorul lor se poate absorbi mlul de pe fundul acvariului pe o suprafață mai mare și fără a tulbura prea mult apa.
3. Un mic ciorpac confecționat de noi: se coase pe o ramă de sîrmă prevăzută cu mlner o pungă din tifon. Cu ajutorul lui putem manevra peștiișorii din acvariu, fie separarea puietului, fie a animalelor bolnave etc. Eventual, ciorpacul va avea rama în unghiuri pentru a putea fi mai bine explorate colțurile acvariului unde obișnuiesc să se refugieze peștii când vrem să-i prindem.
4. Răzuitorul de geamuri este un dispozitiv format dintr-o tijă terminată cu o plăcuță de lemn sau de metal așezată oblic și la care se fixează cu 2 șuruburi o lamă de ras. Cu acest răzuitor îndepărtăm stratul verde de alge de pe pereții acvariului.
5. Pentru administrarea hranei putem folosi un alt dispozitiv extrem de simplu, dar foarte necesar. Este un inel mic din celuloză, cauciuc sau plastic care poate pluti pe apă și în care se presară hrana uscată pentru pești. În acest fel, hrana nu se va mai împrăștia pe toată suprafața apei.
6. Un termometru de baie pe care îl scoatem din suportul de lemn din care dorim să măsurăm temperatura apei și îl confundăm în acvariu în mod obișnuit. Termometrele pot fi prinse și permanent printr-un inel fixat de marginea ramei.

CONSULTAȚII PRACTICE

Vi s-a spart un porțelan la care țineți mult? Lucrurile se pot îndrepta. Vă recomandăm cîteva rețete:

I. Gumă arabică sau clei de pomi, puțină făină și albuș de ou. Se amestecă totul cu apă caldă pînă se formează o soluție viscoasă cu care se ung cele două părți ale obiectului, ale căror suprafețe le-am curățat în prealabil. Legăm porțelanul cu o sfoară și așteptăm ca soluția folosită să se usuce.

II. Se amestecă 4 părți de ghips cu 1 parte de gumă arabică pulverizată. În momentul folosirii, pulberea astfel obținută se amestecă cu apă pînă ce se formează o pastă cu care se ung părțile sparte. Se presează bine și se lasă să se usuce pe cit posibil departe de orice sursă de căldură.

Rețeta aceasta o puteți folosi și pentru lipirea marmurii și a alabastrului.

III. Luați albușul de la un ou și adăugați o linguriță de ipsos. Cleiul obținut se aplică imediat pe suprafețele spărte. Îl lăsăm să se usuce timp de 24 de ore, avînd grijă ca cele două bucăți să fie cât mai bine aplicate una peste cealaltă.

Pentru a curăța tacimurile sau orice alte metale lustruite, folosiți următoarea rețetă: topiți la flacără foarte mică (fără a fierbe): săpun (în bucăți mici) — 150 g; carbonat de calciu — 20 g; oxid de fier (Fe₂O₃) — 10 g.

(Oxidul de fier se poate obține calcinînd într-un creuzet 200 g de sulfat feros cu 300 g de clorură de sodiu și spălînd atent ceea ce rămîne.)

Tartrat de potasiu — 10 g; carbonat de magneziu — 10 g; apă — 100 g.
Argintăria o puteți curăța cu praf foarte fin de oxid de fier diluat în alcool.

Cum putem deosebi lina sau mătasea naturală de cea artificială? Cîteva mici experiențe, cu substanțe care se găsesc în laboratorului oricărui chimist amator, ne pot lămuri.

	Lină pură	Lină artificială	Mătase naturală	Mătase artificială
sodă caustică 20% la temperatura de fierbere	se dizolvă complet în cîteva minute, iar lichidul se întunece la culoare datorită sulfului.	se umflă, dar nu se dizolvă.	se dizolvă încet, iar lichidul nu se întunece la culoare pentru că mătasea nu conține sulf.	se umflă după fierbere îndelungată, dar nu se dizolvă
în flăcări (se ține un singur fir)	după ardere rămîn cenușă și resturi negre; fumul miroase a păr sau a unghii arse.	arde lăsînd puține rămășițe (cenușă); fumul miroase a hirtie arsă.	formează rămășițe de ardere negre; la anumite mătăsuri colorate, fumul miroase a păr ars.	arde cu flăcări luminoase; nu lasă aproape nici o rămășiță sau cenușă; fumul miroase a hirtie arsă.
acid sulfuric concentrat la rece.	este puțin atacată; dacă acidul fierbe, este dizolvată.	se dizolvă complet.	se dizolvă în 2-3 minute	se dizolvă imediat.

În cazul în care stofa are în alcătuirea sa atât fibre naturale cit și artificiale se obțin și reacțiile materialelor artificiale și reacțiile materialelor naturale.

Rubrică redactată de Voichița DOMĂNEANȚU

JOCURI DIS-TRACTIVE

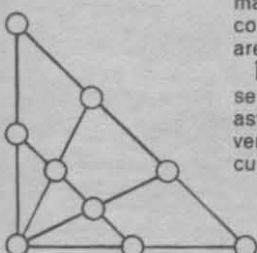

Existînd 13 puncte fixe de control prin care un paznic-detectiv ar urma să treacă, în fiecare noapte, de cîte două ori (vezi schema alăturată), căutați să aflați care ar fi drumul cel mai scurt (economic) cu puțință. Vă precizăm că rondul de control începe la obiectivul «1» și se termină la obiectivul «13», drumul cel mai scurt măsurînd 2.800 m. În ce ordine veți controla cele 13 obiective? (Problema are două soluții.)

În cercurile diagramei de mai jos se înscriu cifre cuprinse între 1 și 9, astfel încît suma cifrelor pe orizontală, verticală sau diagonală să fie egală cu 18. Problema are mai multe soluții.

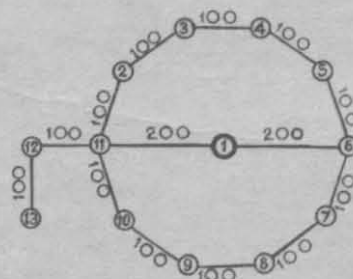

Spiritul de observație, sesizarea elementelor neobișnuite și reacția promptă se pot antrena. Încercați să regăsiți în figurile 1-12 formele «a-e» care intră (sau nu) în compoziția lor.

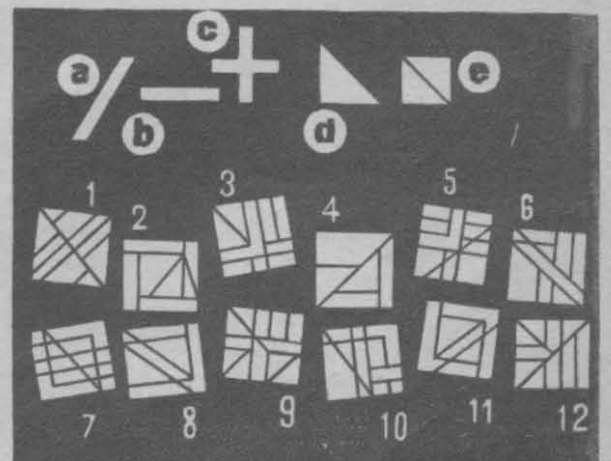

POSTA TEHNIUM



Răspunsul direct și personal — prin poștă — continuă să fie modul nostru principal de a corespunde cu cititorii revistei. Pentru acest «dialog», ca și în numărul precedent, reținem doar acele scrisori care, depășind sfera interesului «pur redacțional», justifică o dezbateră colectivă și o reprecizare de intenții, posibilități și... perspective tematiche reale. Avem numai 24 de pagini, iar numărul «pasiunilor» — al «hobby»-urilor diferențiate oarecum oficial — se cifrează la câteva mii. Ceea ce nu înseamnă, firește, că efortul unei mai bune «contextări tematiche», cum ni s-a scris adesea, nu va rămâne și în viitor principala noastră preocupare. Încă o dată vă mulțumim pentru scrisori, pentru sugestia, pentru aprecieri și pentru încrederea dv. Ne angajăm s-o onorăm... prin aceleași 24 de pagini.

I. POPESCU - BUCUREȘTI. Problema «temelor-concurs» sau, cel puțin, a temelor propuse spre rezolvare cititorilor, ca **exercițiu de inventivitate și, totodată, test de verificare a spiritului de soluționare practică, realistă** (chiar și în afara unor «mari concursuri cu premii») ne preocupă și pe noi. Sugestia dv. — aceea de a se încerca realizarea unui «nomenclator» de teme de certă angajare inventivă, abordabile ca grad de dificultate tehnică și, nu în ultimă instanță, necesare și realizabile (utile economiei) — se înfățișează cu o mai veche intenție a «Tehnum»-ului. Un astfel de «nomenclator» tematic cere însă timp (un studiu foarte temeinic) și, mai ales, o estimare judicioasă a posibilităților cititorilor noștri. Sperăm ca până în toamnă, totuși... În rest, problema redistribuirii prin intermediul școlilor (al laboratoarelor de electronică) și a radiocluburilor a unor piese — tranzistori, lămpi etc. — sortite, dintr-un motiv sau altul, casării, dar deplin utilizabile de către mii de constructori amatori, sperăm să-și găsească până la urmă cuvenitul ecou. Incluzându-vă «din oficiu» printre corespondenții noștri permanenți, așteptăm noi scrisori.

MARIAN RIȘCA - SUCEAVA. Schema «frigometrului» pentru temperaturi joase a fost remisă colegilor noștri de specialitate. În cazul unei avizări favorabile o veți regăsi în paginile revistei la rubrica «CITITORII NOȘTRI PROPUN». Ceea ce nu înseamnă neapărat (în orice caz, nu totdeauna) că schema, montajul, ideea, principiul de rezolvare nu ar fi pasibile de perfecționări ulterioare. Deci v-ar rămâne «riscul» să primiți la rândul dv. (prin intermediul revistei, firește) scrisori de răspuns, mențiuni, precizări și observații... nu totdeauna măgulitoare. De aici însă și farmecul «meseriei» de constructor amator. «Laboratorul chimistului», după cum observați, a și devenit... realitate. Pe curând — «consultații și probleme de

fizică». Avem și noi nevoie de timp și, mai ales, de experiență care desparte inevitabil «debutul» unei reviste de orientarea tematică, mereu mai largă, pe care o reclamă preferințele cititorilor noștri.

MIHAI COSĂMBEANU - BUCUREȘTI. Ne interesează «ceasul de expunere electronic», «aparatură de măsură», «dispozitivul de încălzire automată a acvariorilor» și, mai ales, montajele pe circuite imprimate despre care ne scrieți. Așteptându-vă la redacție (cu noi propuneri și, evident, schemele făgăduite), vă reamintim că lista colaboratorilor noștri permanenți nu este o listă... «închisă».

PIIU GHEORGHE - REȘITA. Am reținut ambele materiale — «micromașina de calcul» și «aparatură pentru verificarea și măsurarea rezistențelor, condensatoarelor și tuburilor electronice». În rest, fără să fim o revistă de «radio-electronică», sperăm să nu vă dezamăgim. Așteptăm noi scrisori.

E.V. - HUȘI. Montajele solicitate de dv. au și început să apară. Ne-ar interesa foarte mult să ne scrieți «cum» «dacă» (și în cât timp) ați izbutit să le realizați.

V. URSCU - BRAȘOV. Știm foarte bine că materialele pe care le implică realizarea practică a schemelor apărute în revistă nu se găsesc totdeauna ușor. În numerele noastre viitoare vom publica o listă de piese electronice reciproc înlocuibile și vom încerca să pledăm, totodată, pentru aprovizionarea corespunzătoare a magazinelor destinate constructorilor amatori. Nu ni se pare utopică nici realizarea unor secții «Tehnum» la magazinele de specialitate. Aveți încredere în noi și acordați-ne... timp.

PAVEL MATEI - BUCUREȘTI. Propunerile dv. tematice sînt realmente interesante. Unele dintre ele — cultivarea florilor, de exemplu — vor fi concretizate de altfel foarte curînd; testele pentru cunoașterea aptitudinilor reale debutează încă din acest număr; alte propuneri necesită însă apropierea unor noi colaboratori, specialiști și, în primul rînd, a acelor pasionați care, asemenea dv., sînt gata să ne informeze asupra activității lor extraprofesionale, deseori, adevărate și neîntrerupte lor «pasiune de o viață». Vă mulțumim.

S. MUHIDDIN - VIDELE. Într-o viitoare rubrică de «idei și sugestii» (o și avem în vedere, de altfel) solicitarea dv. — «o schemă pentru reglarea automată a contrastului la aparatele T.V. în funcție de lumina din cameră» — și-ar găsi un loc nimerit. Evident, alți cititori ar putea să vă răspundă că reglajul pe care-l aveți în vedere nu depinde numai de lumina din cameră, ci și de preferințele (datele subiective) ale privitorului, dar tot atât de bine ați putea găsi un cititor care a și realizat o astfel de schemă. Ca specialiștii noștri să poată realiza practic, lunar, cele 1 000-1 500 de scheme originale care ne sînt solicitate în scrisori, ar

Numerele din decembrie, ianuarie și februarie ale revistei sînt practic epuizate; nu avem posibilitatea de a le retipări și, spre regretul nostru, nu avem nici un fel de «rezerve» interne. Diferitele observații privind difuzarea revistei și, în special, mai atenta repartizare pe județe și centre vor fi remise O.S.E.P.-ului. Cit privește tirajul, acesta a crescut neîntrerupt de la 40 000 exemplare tipărite în decembrie la 65 000 exemplare — tirajul acestui ultim număr. Restricțiile și limitările la abonamente — situație semnalată de diferiți cititori din București și Constanța — s-au datorat unor simple neînțelegeri de difuzare. **ABONAMENTELE, ORICARE AR FI NUMĂRUL LOR, CONTINUĂ SĂ SE BUCURE DE UN REGIM PRIORITAR.**

trebui să creăm un veritabil institut de proiectare... la cerere. Ceea ce nu înseamnă, însă, că nu vom veni în întîmpinarea solicitărilor de mai mare frecvență. Vom publica, deci, vă promitem: scheme pentru amplificatoarele radio de mare fidelitate, scheme pentru stabilizatori de tensiune și noi date constructive pentru antenele pe care le aveți în vedere.

DAN ALEXANDRU - comuna GRĂNICEȘTI. Datele constructive (rezistențe și capacități) impuse de realizarea «blitz»-ului electronic au și apărut în numărul nostru din ianuarie. Așteptăm prima fotografie realizată, sperăm, cu acest blitz.

TĂNASE ADRIAN - BUZĂU. Publicarea schemelor de montaj pentru un magnetofon e o treabă ușoară. Costul magnetofonului, însă, s-ar ridica la un nivel apropiat prețurilor stabilite pentru magnetofonele existente în comerț. În plus, realizarea propriu-zisă a unui magnetofon implică o mare experiență practică, scule, dispozitive și procurarea unor piese... nu totdeauna ușor de procurat.

Cit privește consultațiile pentru «pasionații magnetofonului» ele sînt în atenția revistei.

THEODOR CONSTANTINESCU - BUCUREȘTI. Exceptînd situațiile cînd ne propunem să solicităm fantezia constructorului amator, schemele noastre cuprind lista exactă de piese necesare montajului (mai puțin materialele mărunte și sculele pe care considerăm că, pasionați fiind, le aveți). Reținem însă ideea publicării unui număr mai mare de detalii constructive (eventual, fotografii) aferente montajului. Cel puțin pentru începători. Așteptăm noi sugestii.

VIREL M. SOARE - CĂLĂRAȘI. Rubrica bibliografică pe care ne-o sugerați este deplin realizabilă. Mai exact, vom publica foarte curînd lista cu cărțile de căpătîi ale unor pasionați și (de ce nu?) viitoare profesii. «Aparatură pentru controlul televizoarelor» a fost remis pentru consultare specialiștilor noștri.

Ing. D. DORIAN

COLABORATORII PERMANENȚI AI REVISTEI:

o Ing. R. COMAN o Dr. ing. L. FLORU o Tehn. Nic. HANU
o Ing. M. IVANCIOVICI o Ing. M. LAURIC o Ing. V. LAURIC
o Biolog El. MANTU o Ing. L. MARTIN o Ing. I. MIHĂIESCU o
Ing. R. MOSCOVICI o Prof. I. PĂTRAȘCU o Ing. D. PETROPOL
o Fiz. VLAICU RADU o Ing. L. RUBELE o Ing. II. SUCIU
o Arh. E. VERNESCU o Ing. D. ZAMFIRESCU o Dr. ing. Fl. ZĂGĂNESCU.

Prezentarea artistică: ADRIAN MATEESCU
Prezentarea grafică: ARCADIE DANELIUC



C.P.C.S.

Redacția și administrația: București, Piața Scintei 1
Telefon: 17 60 10, interior 1159 și 1734
Tiparul executat la Combinatul poligrafic «Casa Scintei»