

# 軟體世界

## SOFT WORLD MAGAZINE

PC POWER UP!



2003 / FEBRUARY 2月

# 166期

皇家放映室 安德烈斯漫畫連載  
**蕾蕾公主的危機!?**



熱烈新動搖國本無保留...  
5項贈品

- 仙境傳說口袋情人 獨特好用橡皮擦
- 傳奇ONLINE 實用精美杯墊
- 寵物王ONLINE 可愛方便胖胖筆
- 歡樂奇兵 超Q立體紙撲滿
- 第一次親密接觸 浪漫唯美信紙組
- 仙境傳說口袋情人 (含開卡點數100點)
- 神州 麒麟傳說
- 天下無雙終極測試版
- MegaDisc石盤
- 4片光碟

### 歡慶新年迷!!

遊 深入採訪遊戲界的人事物  
戲仙人研究室

## 仙劍奇俠傳2

搶·先·試·玩·精·心·體·驗·報·告

究極GAME館 新品即時追蹤報導

- 仙境傳說 口袋情人 隨身寵物搶愛新登場
- 傳奇ONLINE 我的野蠻傳奇 蠻荒秘境野獸大出擊
- 鍊金術士ONLINE 國產抗韓可愛線上初曝光
- 魔法奇兵 未來超時空新型Q版線上
- 刀劍封魔錄 暗黑+快打旋風東方版新呈現
- 蒼龍少年 魄力戰鬥攻擊全展現
- 天下無雙 介面場景全曝光

攻 略圖書館 遊戲過關最詳細指南

### 天地劫外章~ 寰神結

超難度 破關全解

### 神話世紀

單人關卡完全神話攻略

### 交通英雄

通暢交通關卡指南

### 神機世界2

任務迷宮地圖解析  
南俠展昭痞子龍 劇情流程大露出

附贈MegaDisc石盤

Game	Demo
勁爆試玩區: 大蕃薯麻將館、 Santa Claus in Trouble、 哈利波特:消失的密室	動畫展示區: 決戰伊卡路斯、 蒼龍少年、 正宗台灣十六張麻將3
蒼龍少年桌布、遊戲音樂、 閃亮三姊妹新春賀歲MV 以及多款遊戲修正檔、 共享軟體盡在其中	

線上遊戲指導連續報  
線 上期刊室

三國演義ONLINE  
新手完全指導  
7天成為三國英雄

- 新天上碑 凌空虛道 奧秘大公開
- 軒轅劍ONLINE 新開放之地圖及節慶任務詳解
- 封神ONLINE 龍族
- 神州ONLINE
- PT精靈 魔法新大陸
- 深遂幻想之黃昏的王國
- 時空戰場 石器時代

別冊 新登場

ISSN 1605-2722 02



石器時代6.0 / 重返德軍總部之敵後行動 /  
 金庸ONLINE喬峰傳奇 / 三國ONLINE官渡之戰 /  
 怪獸總動員 / 武士傳奇 / 新西遊記 / 決戰伊卡路斯

封面設計/蘇執斐





# 時局不好，好工作難求，只好

## 拼不了經濟，那就拼等級吧！

## 換不了工作，轉職總可以吧！



# 麒麟傳說

ONLINE



# 續刃受豬頭老闊



ONLINE

## ~神州二轉新體驗~

### ●神州眾俠，勇闖三大異界！

從碧波谷徑往東，穿過境外天；從入雲道往北，進入天池；從封神台往西，穿過飛仙岩！三處異界壇，帶你進入「蠱毒」、「怒雪」、「火雲」的三大異界，體會奇幻神州的無限可能，你怎能不想玩？

### ●魔幻麟獸，挑戰角色極限！

掌管火雲異界的火魔·赤麒麟，掌管蠱毒異界的蠱魔·青麒麟；掌管怒雪異界的冰魔·錦麒麟，三隻魔化的麒麟獸和牠們的徒眾在異界的深處「洞府」裡操縱著神州大陸的生死存亡，你怎能無動於衷？

### ●萬千豪俠，競逐洞府之王！

從麒麟獸手中攻下洞府者，即為洞府之王！擁有洞府，就等於坐擁自己的城市！組織成員可以在洞府裡面自由休憩，還可以打有趣的洞府攻防戰！更可以佈置自己的美麗家園，設置防禦工事，挖陷阱、設機關，你怎能畫地自限？

### ●角色升級，給你全新感受！

角色二階升級，除了換裝之外更有全套的新武器、新防具、新配件，當然也會有專屬的轉職任務，加上別出心裁的特效武器，讓你的神州人生更加的酷炫有趣，期待升級已久的你，怎能不快來！

蠱毒異界

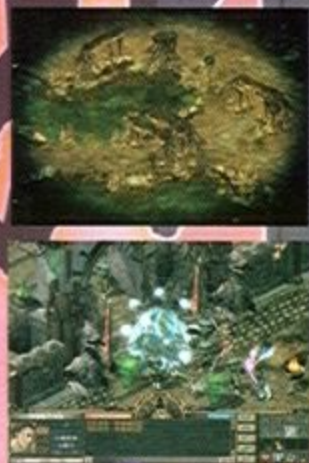

三大異界之門  
為你而開啟!!

怒雪異界



火雲異界



# 你準備好轉職了嗎？

浴血封侯包



39元

新平特價

征魔異獸包



169元

遠慶特惠

霸月回魂包



329元

霸月特價

★各大便利商店電腦門市均有販售！





# 封神 Online 爆裂蔓延



尋找萬人臣服的領導者

尋找最風流倜儻的霸主



元月20日起，全省3C賣場，便利商店均有出售喔！  
申請會員及遊戲帳號，你就可以開始進入封神的世界！

<http://god.igs.com.tw>



# 網路遊戲 萬人狂舞



尋找擅用權謀的智者

尋找精工匠造的武士



爆烈價  
39元

IVIO  
NEW POWER



元月24日正式開戰！只要上封神網站 <http://god.igs.com.tw>  
在封神練功，你就有機會，獨得休閒、溜冰兩用踢踏鞋！

IGS

INTERNATIONAL GAMES SYSTEM CO.,LTD.

www.igs.com.tw © IGS 2003 ALL RIGHTS RESERVED





誘人的寶藏，隱藏的世界..

靜靜躺在淚之海深處的海賊沉船，

背後有著什麼樣的冒險故事？

海賊王所遺落的寶藏是否一切謎題的答案？

**神秘的淚之海，等你來探險！**





# 海賊王遺跡

## 石器時代ONLINE

### 1月23日洶湧上市

帶你體驗全新的海賊王冒險故事



**碧海情人包** (7-11獨家販售) 每包**299元**

來吉卡第3彈兩張+兩組8天免費帳號及情人專用「愛相隨對戒」，兩人一同暢遊神秘淚之海



**悠遊無阻包** 每包**349元**

來吉卡第3彈三張+神秘海藍裝備組，再送遊戲點數150點，讓您悠游海底暢行無阻



**老手下海包** (老手專用) 每包**39元**

內含淚之海完整地圖及來吉卡第3彈，夢幻道具送不完



**海底探險包** (新手開卡) 每包**59元**

免費15天帳號兩組+雙光碟，再送來吉卡第3彈一張及石幣10000元，與好友一同下海去冒險



**人型公仔包** 每隻**120元**

集滿10隻再送限量「狼人」公仔哦

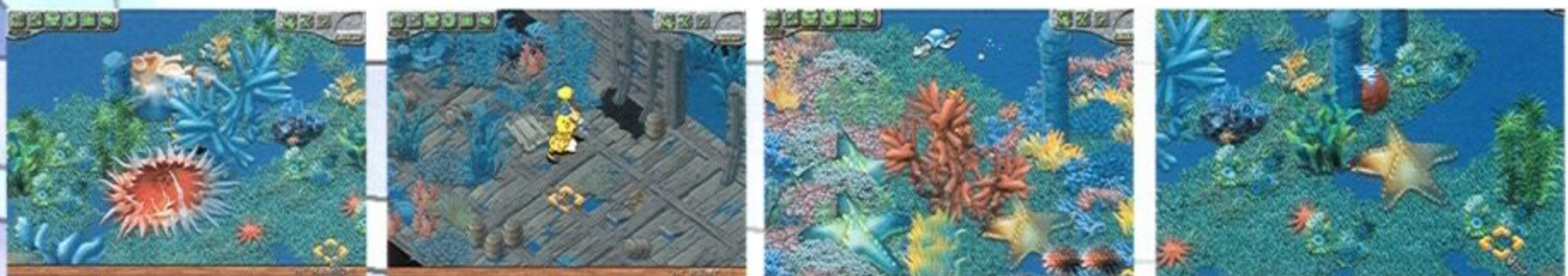





一年一度的舊曆新年又要到了！只要是安德烈斯的國民，都很喜歡過年吧！因為利用過年假期可以做很多事喔！

可以不眠不休的玩GAME.....  
可以和好久不見的朋友見面.....  
可以全家團聚，好好培養感情...

**But**  
不是每個安德烈斯王國的成員都喜歡過年的喔？！

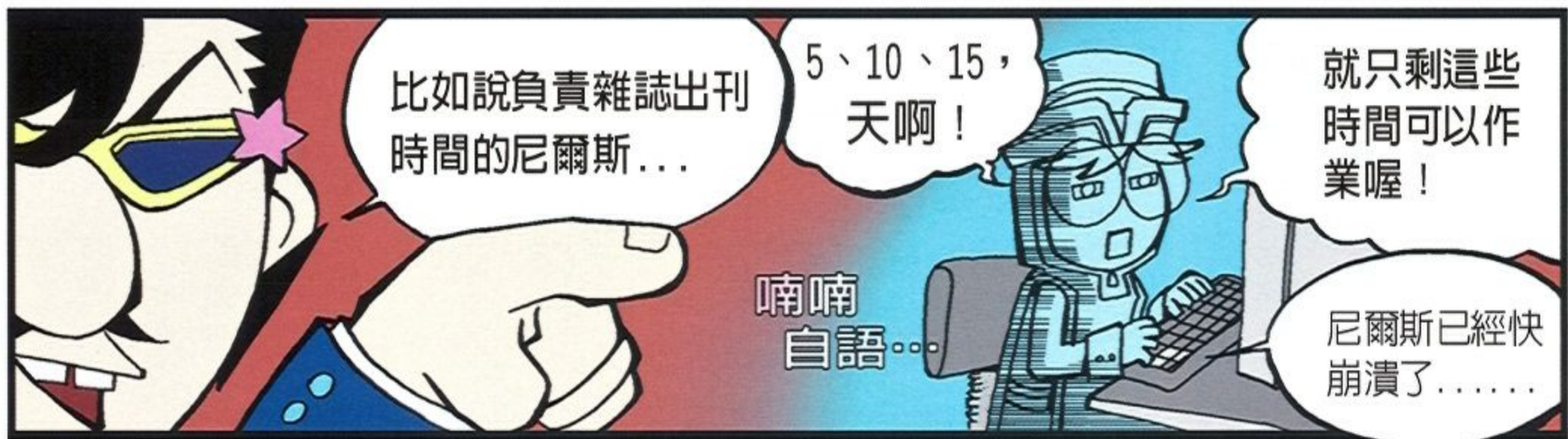

比如說負責雜誌出刊時間的尼爾斯...

5、10、15，天啊！

就只剩這些時間可以作業喔！

喃喃自語...

尼爾斯已經快崩潰了.....



而沙雷納忙著跟一堆遊戲工坊聯繫...

幫你接小孩放學?! 你打錯了!!

喂~ 什麼?!

鈴!!

鈴!!

鈴!!



而仙人則四處張羅著要送給國民的贈品...

嗚~ 我真的不行了...

結婚之後好像體力也變差了.....



魔王則幾乎被國民的回函給淹沒...

我在想...



嗚~我們不要過年啦!!  
稿子趕不完啦



最近女神也加入了拖稿俱樂部



什麼?  
不想過年?

那你們連年終獎金紅包都不想要了嗎?

不!不!  
沒有的事!

陛下您多心了!!  
我們愛死過年了!!

不只是你們有  
年終獎金，



安德烈斯的國民們也有好康的啦!!

本期的新年禮物有  
四片光碟



還有五大贈品

- 傳奇杯墊、
- 口袋情人橡皮擦、
- 寵物王胖胖筆、
- 歡樂奇兵立體紙撲滿、
- 第一次親密接觸信紙組

哇!!好刺眼!!  
太閃亮了啦!!

恭祝所有安德烈斯的國民們

恭賀新禧

老編題

男生變得和我一樣帥，女生找到一個和我一樣帥的男朋友







## 預言之塔

● 石盤上市大預言 ●

— P 320~321



## 漫遊者旅店

● 線上遊戲遊記大公開 ●

— P 308~315



## 遊戲劇場

● 遊戲活動現場重現 ●

— P 40~41



## 攻略圖書館

● 玩遊戲的最佳導引 ●

— P 229~283

天地劫外章~寰神結 P 230  
神話世紀 P 248  
神機世界2 P 264  
交通英雄 P 274  
南俠展昭痞子龍 P 280

## 仙人研究室

● 熱門遊戲現象大家譏 ●

— P 210~217

仙劍奇俠傳2搶先試玩報導 P 210

## 祕技開發室

● 要作弊請看這裡 ●

— P 284~285



## 世界瞭望台

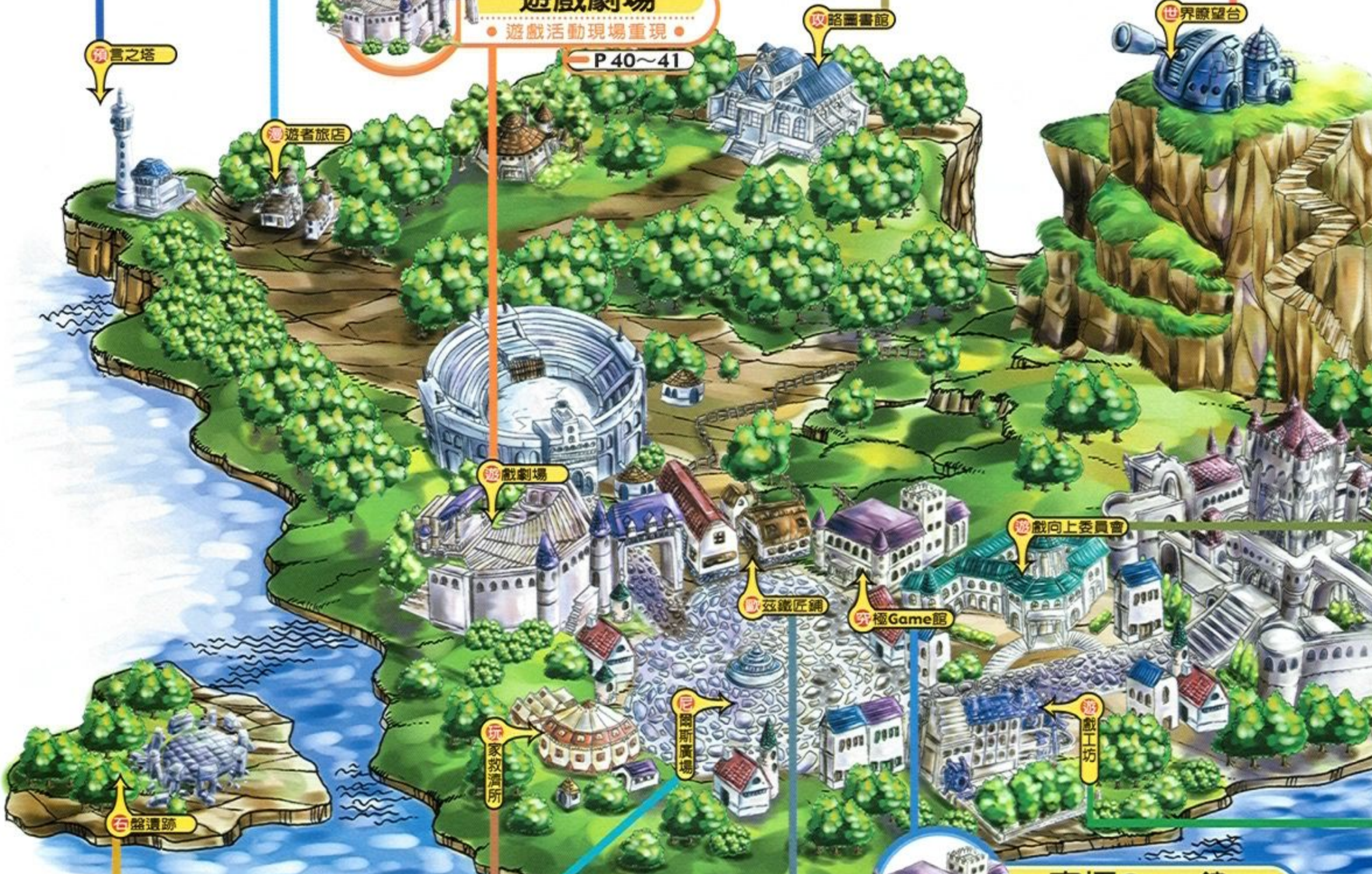

## 玩家救濟所

● 疑問開解中心 ●

— P 316~319



## MegaDisc石盤遺跡

● 本月石盤操作重點 ●

— P 324~325



## 歐茲鐵匠鋪

● 硬體資訊總匯 ●

— P 326~335



## 尼爾斯廣場

● 各種石盤新聞全記錄 ●

— P 42~52



## 究極Game館

● 最強悍新品！最完整曝光！ ●

— P 65~115

仙境傳說口袋情人 P 66  
傳奇ONLINE我的野蠻傳奇 P 68  
刀劍封魔錄 P 72  
石器時代6.0 P 76  
天下無雙 P 78  
金庸ONLINE喬峰傳奇 P 82  
三國ONLINE官渡之戰 P 84  
蒼龍少年 P 88





# 世界瞭望台-東方觀測站

● 日遊飄洋過海現身 ●

P 198~209

## 獨立別冊 線上期刊室

● 線上遊戲攻略連續報 ●

三國演義ONLINE	P 02
石器時代	P 18
時空戰場	P 20
新天上碑	P 24
軒轅劍ONLINE	P 28
龍族	P 32
封神ONLINE	P 36
神州ONLINE	P 40
PT精靈	P 42
深邃幻想 黃昏的王國	P 44



## 安德烈斯王城

● 石盤受歡迎程度最佳參考 ●

P 32~33

## 皇家藏寶庫

● 超值寶藏國民大放送 ●

P 34~35

## 皇家畫室

● 藝術家的最佳實力展示 ●

P 36~39

## 皇家放映室

● 安德烈斯王國連載漫畫 ●

P 176~192



## 魔王的洞窟

● 怨氣抒發不吐不快 ●

P 322~323

## 遊戲向上委員會

● 優劣利弊在此公斷 ●

P 297~307

軒轅劍網路版	P 298
蒙面俠蘇洛	P 300
天地劫外章~寰神結	P 302
萬聖節驚魂	P 304
007夜之火	P 306

## 遊戲工坊

● 新遊戲預覽全收錄！ ●

P 129~161

龍戰士IV	P 130	神州ONLINE	P 150
hiparty	P 132	海之樂章	P 152
瘋狂恐龍樂園	P 134	棒球ONLINE	P 154
巨商	P 136	麻將夢幻國2	P 156
寵物王ONLINE	P 138	精靈村	P 157
N-age1.3版	P 140	特勤武力	P 158
台灣十六張麻將三	P 142	ATV四輪越野沙灘車	P 159
神喻	P 144	絕色大老二	P 160
東京	P 146	無盡的任務中文版	P 161
童話物語	P 148		

怪獸總動員	P 92
武士傳奇	P 96
鍊金術士ONLINE	P 100
魔法奇兵	P 104
新西遊記	P 108
重返德軍總部之敵後行動	P 112
決戰伊卡路斯	P 114

## 出版 PUBLISHERMENT

發行人兼社長 王俊博 Chin-po Wang Publisher  
 發行所 智冠科技股份有限公司  
 電話 886-7-8150988轉223、224  
 投稿信箱 高雄郵政18-69號信箱  
 電子郵件 editor@swm.com.tw  
 全球資訊網 http://swm.com.tw

## 訂閱服務 Order & Service

訂閱查詢 (07)8150988轉263、267  
 劃撥帳戶 智冠科技(股)公司  
 劃撥帳號 41941885  
 雜誌,軟體線上訂購  
 遊戲快透購物網站  
 http://www.gameexpress.com.tw

## 支援廠商 INFO & PRINTING

法律顧問 寰瀛法律事務所  
 台北市仁愛路四段376號7F  
 TEL: 886-2-27058086  
 FAX: 886-2-27085628  
 製版印刷 中華彩色印刷股份有限公司  
 台北縣新店市寶橋路229號  
 TEL: 886-2-29150123  
 FAX: 886-2-29189049

## 國內行銷業務 DOMESTIC CIRCULATION

智冠科技股份有限公司  
 南區/高雄市前鎮區806擴建路1-16號13樓  
 TEL: (07) 8150988 FAX: (07) 8151992  
 北區/台北市南港路二段99-10號  
 TEL: (02) 27889188 FAX: (02) 27889295  
 中區/台中市忠明路464巷5號1樓  
 TEL: (04) 2020870 FAX: (04) 2060610

農學股份有限公司  
 新店市寶橋路235巷6弄6號2樓  
 TEL: (02) 29178022 FAX: (02) 29156275

is published by Soft World International Corp. All Rights Reserved  
 No part of this publication may be reproduced, stored in a retrieval system, or transmitted in any form, any language or by any means, without the prior permission of the copyright owner.

◎ 本刊所刊載之全部編輯內容為版權所有,非經本刊同意不得作任何形式之轉載或複製

**PC POWER** 本刊獲韓國PC POWER Zine 雜誌之內容翻譯權

◎ 各商標及圖形所有權歸其註冊公司所有





# 安德烈斯 2003 本月必遊景點

各位國民好啊！為了服務國民，小尼在此特別為大家介紹一下本月在安德烈斯裡，有哪些地方與哪些東西是一定要去看一下的喔！這樣一來，國民們如果沒什麼時間慢慢觀光，就可以先直接到該處去玩玩，保證絕對會讓你目瞪口呆，不虛此行的喔！



## 究極GAME館

### 刀劍封魔錄

P72

相信喜歡暗黑的國民有很多吧！市面上類暗黑的遊戲作品也有不少，不過有濃郁中國武俠風的類暗黑作品就不多了，而「刀劍封魔錄」正是這些少數的其中之一。結合兩岸及美國的頂尖遊戲開發人員共同精心打造，令人十分的期待！而加上連擊系統的攻擊新設計，更是令人感到不可錯過。



### 鍊金術士ONLINE

P100

可愛型的多人線上RPG可說是當前最火的遊戲類型，不過市場上看起來大部分都還是韓國遊戲的天下。這款鍊金術士也是屬於此類型遊戲，不過它可是完全國內自製的喔！造型可愛在加上特殊的職業及技能設計，首次曝光的介紹國民們可千萬不要錯過了！



## 仙人研究室

### 仙劍奇俠傳二 搶先試玩報導 P210

背負著仙劍奇俠傳的盛名，大宇工坊對仙劍2的謹慎態度，使得許多的Fans幾乎等得望穿秋水了！在終於要推出之際，經由仙人的努力，終於得以潛入大宇工坊內玩到第一手的成品。這篇試玩報導，將讓仙劍迷一睹仙劍2的真實面貌，對於廣大的仙劍迷來說，真是太令人感動了！



## 線上期刊室

### 三國演義ONLINE

P02

三國演義ONLINE的玩家們，常常都有上手較不易的問題。原因在於三國的各種設定非常的繁瑣複雜，雖然增加了許多的遊戲樂趣，卻也增加了上手的難度。為此，我們特別準備了多達16頁的完全新手介紹，凡精細研讀者，將只要7天的時間就能成為三國英雄喔！



### 新天上碑

P24

新天上碑的玩家，現在最想要的是什麼呢？當然是想飛囉！遊戲中的凌空虛道，不僅達成的標準困難，而且還要靠運氣才能學到。本篇特別披露玩家的經驗說法、官方的統計數字以及各種小道消息，很有參考價值喔！就算不玩新天上碑玩家，也可以看看別人怎麼學飛喔！



## 攻略圖書館

### 天地劫外章~寰神結 P230

一向以遊戲難度著稱的漢堂工坊推出的最心力作，又讓很多的國民叫苦連天。在眾國民的一再請託之下，「草民騎士老芋仔」只好披掛上陣，為受苦受難的同胞們寫了這篇有如一盞明燈的完整攻略，受困已久的國民們盡快的享用吧！因害怕而不敢嘗試的人，現在也可以開始體驗這款遊戲囉！



### 神話世紀

P248

繼上一期介紹過如何上手神話世紀後，引起十分廣大的迴響。因此這一次又特別的再介紹遊戲中單人關卡的攻略。32關的攻略指引加上詳細的地圖解說，對喜好神話世紀的玩家來說，絕對是十分有用的資訊。相信玩過所有關卡之後，你的神話世紀功力也將更上一層樓喔！





# 新春大放送



## 好康一 Xbox超值新年包

Xbox慶新春，歡喜過新年。為感謝台灣玩家對Xbox電視遊樂器的支持，特別推出了「Xbox超值新年包」。現在，只要到全省Xbox授權經銷商購買「Xbox超值新年包」就送全球百萬銷售金獎的「生死格鬥3 (Dead or Alive 3)」讓今年的過年充滿歡樂的氣氛。數量有限，售完為止



## 好康二 紅包抽抽樂

凡消費者在1/10至2/28期間，購買Xbox超值新年包+Xbox控制器S手把一支，將有機會獲得限量Xbox酷炫包包一個(數量有限，送完為止)，另外還可獲得一個抽獎紅包，讓消費者在充滿過年喜氣熱鬧的氣氛中，就有機會參加2003年全球最大E3電玩展，免費前往美國一遊。活動詳情請上網<http://www.msn.com.tw/xbox>查詢。



# 安德烈斯王國

## 演出人員

### 索特王

為了讓國民們在過年期間看得高興、玩得舒服，本王本不計成本的贈送國民們超多的贈品，請國民們好好享用喔！

### 索卡畢

鐵匠越來越難練了……所以……改練第2隻^^|||，目前第2隻的劍士即將2轉成騎士了，終於要準備享受雙手劍加速及“叮”（反擊）的快感了……ㄝㄝ，轉轉蛋你別給我跑，我可是要靠你衝2轉！

### 歐茲

電腦硬體的進步真是日新月異，想當年老歐買一台液晶螢幕的價錢，可是跟買一台電腦的價錢差不多的，現在竟然變得這麼便宜了！趁著過年期間有需要的人可以趕快購買喔！

### 柯里克

大家恭賀新禧，新年發大財。有領到壓歲錢的國民，趕快來買一些自己喜歡的遊戲喔！新年期間雖然新遊戲上市不多，不過可都是大作喔！千萬不要錯過了！

### 遊戲仙人

話說年關將近，各遊戲場商為了搶食玩家口袋的壓歲錢，莫不在此時大肆推出各類遊戲產品，其中又以大宇的《仙劍奇俠傳2》最受矚目。本仙人為了讓各位有個快樂的新年，特地設法請高手深入該遊戲的製作單位，實地試玩了並未公開的試玩版，並將其心得鉅細靡遺地詳盡記錄了下來，因此各位可別錯過本期的遊戲仙人研究室喔！

### 藍斯洛

轉眼匆匆又一年，相信大家也在電腦桌前坐了一年，記得在這個屬於中國人團圓的日子，放下你手邊的滑鼠，起來打掃一下房間，活動一下筋骨，順便和家人聚聚我！你可以陪陪父母逛逛年貨大街，可以和兄弟姐妹一起打撲克牌，可以和朋友出去溜溜，逛逛街和買買衣服，感染一下身旁親人過節的愉快氣氛，享受一下屬於你家中的親情。而小藍最後在此：祝大家心想事成，平安就是幸福哦！^^

### 魔王

沒想到有人竟然會使用網路上別人的文章來投稿魔王的洞窟，真是“點點點”，希望大家注意一下智慧財產權，別再把人家辛苦寫出來的文章隨便盜用了。

### 尼爾斯

新年新希望！不論國民們許了什麼願望，希望大家在新的一年里都能如願以償！小尼在新年裡許了什麼願望呢？其實很簡單就能達成的，就是睡覺、睡覺、睡覺、睡覺。

### 阿雷斯

又是到了農曆年節的時候，大家一定也很期待拿到壓歲錢的瞬間吧？！拿了壓歲錢之後要做什么呢？當然是打麻將囉！這是一定不能少的啦！不打他個三天三夜就不叫過年，祝賀大家過新年、發大財！最近有人嫌我這邊的發言越來越沒“笑”果=\_=a，我…我又不是個整天只會搞笑的人，我也有嚴肅的時候啊……再吵我翻桌了喔！  
(/>\_<)/┐┌┐

### 沙雷納

過年要到了，各工場的大作都會趕在這時候出現，市場上一定會非常熱鬧，到時候騎士團一定要加強皇城的治安工作才行……

### 蕾蕾公主

再過幾天就要過年了耶，每天關在安德烈斯王城裡真的好無聊喔，到那時一定會有很好很好玩的活動，我一定要成功溜出去玩才行，哈哈……







感動2倍，魄力10倍。

捨棄俠情門派，實現你2倍感動的渴望  
自在揮灑大魄力，10倍的暴力美學要你殺得天昏地暗！

# 聖女之歌

## HEROINE ANTHEM

-THE ANGEL OF SAREM-

綺麗·夢幻·冒險 完全國人自製RPG，2003年感動登場。

更多遊戲資訊請火速上網：[www.windthunder.com](http://www.windthunder.com)



■多人交換對戰 ■超廣角戰場 ■混亂式集體攻擊 ■自由組合的魔石系統 ■地圖導航 ■陣型概念 ■熱鍵操作 ■完全原創

■遊戲類型：角色扮演 ■上市時間：2003年春季預定 ■作業系統：Windows98/2000/Me/Xp  
■硬體需求：CPU/P 300, RAM/128MB, HD/1.5-2.5G

WindThunder 風雷時代股份有限公司  
地址：台北市104民生東路一段四十三號四樓  
TEL: 886-2-25231805 FAX: 886-2-25434209

免費服務電話  
0800-606-080

© PRODUCED BY WINDTHUNDER ERA CO., LTD.  
© 2001 WINDTHUNDER ERA CO., LTD. All Rights Reserved.

For Windows Me/Xp





廣告神殿等待大家來參拜歐！

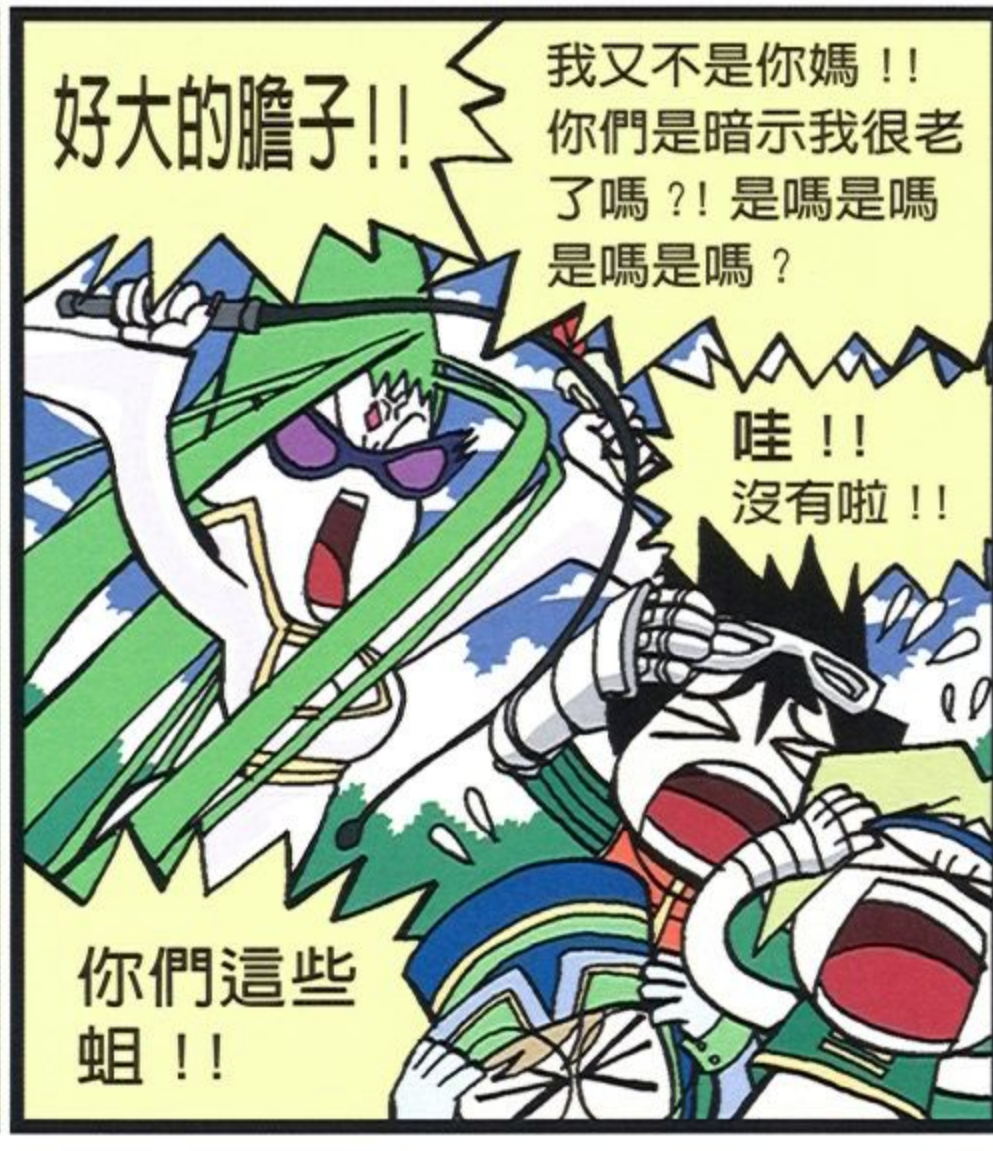

宇奧科技	封面裡-1
易吉網	封底裡、352
大宇資訊	封底、122-125
鈔象電子	2-3
華義國際	4-5
台灣微軟X-BOX	11
風雷時代	13
華聯國際	15、45
中華網龍	16-19
遊戲新幹線	20-22
智冠科技	23、222、224、286-296
昱泉國際	24-29
台灣光榮	30-31
億泰利	43
瑪亞線上	47
聖典科技	49
台灣帝技爺如	51、53-55
遊戲橘子	56-61
台竣資訊	62-63
宇峻科技	64
英特衛國際	116-120
松崗電腦	121
美商藝電	126-127
方壘數位科技	128
遊戲龍	164-166
宏碁戲谷	167、169-174
軟體世界叢書組	175、342-343
永世泰	193
新造國際	194-195
旭力亞數碼科技	196-197
傳奇網路	218-219
尼奧科技	220
阿波羅	221
精訊資訊	223
貳碼數位科技	225
帕米爾資訊	226
龍愛科技	227
京群超媒體	228
英寶格	337-341
台北市電腦公會	344-345
光譜資訊	346-347
奧汀科技	348-351

廣告森林神殿參加熱線

- 愛德琳女神 **曾玉琴** [advertise@swm.com.tw](mailto:advertise@swm.com.tw)
- 凱莉小天使 **穆雪芬** [kelly@swm.com.tw](mailto:kelly@swm.com.tw)  
高雄專線 (07) 8151063
- 珍妮小天使 **陳宜臻** [jany@swm.com.tw](mailto:jany@swm.com.tw)  
台北專線 27889118-248



# 魔法新大陸

給你暖暖冬天的氣息！邀朋友再度上來體驗吧！

精靈最新資料片全新出發！

全新職業與造型、怪物，可愛的讓你受不了！>O<

魔法新大陸眾多新增道具、地圖~~新體驗新感受！

www.PristonTale.com.tw

49元

## 魔法現身包

新地圖 新種族 新魔法技能

- 內贈
- Step by step練功魔法書
  - 魔力恩套卡魔法裝備集就送
  - 50點開卡點數+加贈超值50點儲值點數

..... 魔力恩套卡 集就送魔法裝備活動辦法 .....

1. 魔法現身包中，每包皆有一張魔力恩套卡
2. 魔力恩套卡，共有4種，魔劍士、魔槍手、祭司、魔法師
3. 只要集滿配對組合，就送魔法裝備：法師杖、法師袍、魔晶球

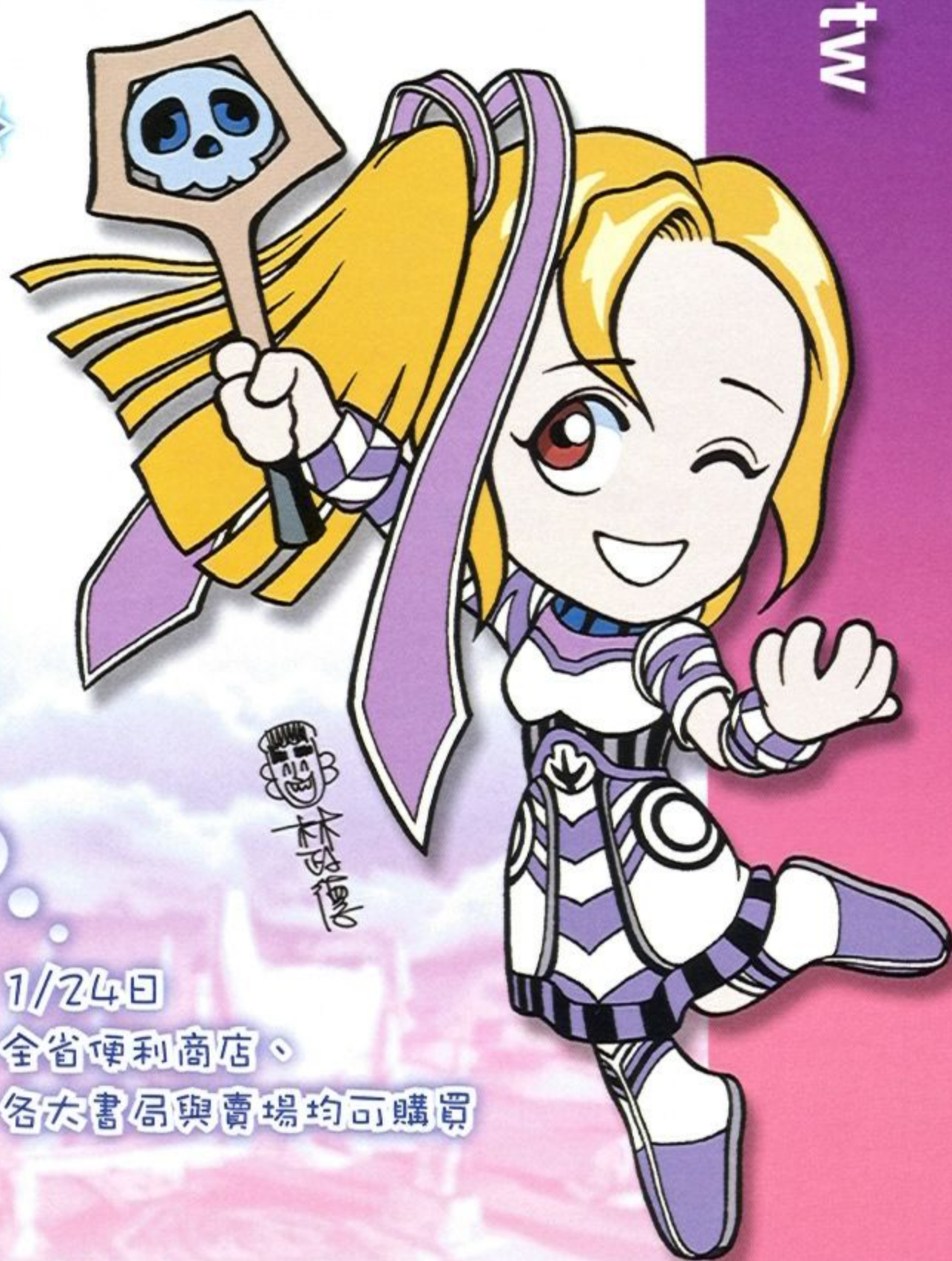

1/24日  
全省便利商店、  
各大書局與賣場均可購買

研發

代理



金庸 群俠傳 Online

# 喬峰傳奇

青島之 中原

喬峰

## 一派我獨大 眾黨靠邊站

自創門派，制霸武林千百派

拜師收徒，號令天下千萬人



# 2003年1月15日正式開站

慕容復

## 峰采迷人包

遊  
戲  
內  
含

- 最新喬峰傳奇遊戲光碟片二片
- 150點開卡帳號一個
- 遊戲安裝說明手冊一本



NT\$49元

## 語眾不同包

遊  
戲  
內  
含

- 遊戲儲值點數400點
- 替身娃娃一隻
- 大吉大利鴻運紅包袋
- 智遊網紅利積點



NT\$350元

## 愛慕痴狂包

遊  
戲  
內  
含

- 喬峰傳奇遊戲光碟片二片
- 遊戲安裝說明手冊一本
- 150點開卡帳號一個
- 金庸遊戲月費卡一張
- 喬峰傳奇羊羊得意抽獎卷一張
- 智遊網紅利積點
- 多功能馬口鐵百納盒一個
- 替身娃娃一隻



NT\$399元

## 舉世無雙薪火相傳限定版

全省全家、OK、萊爾富  
搶先上市

「12/21 聖誕 限定上市」

遊  
戲  
內  
含

- 最新喬峰傳奇遊戲光碟片二片
- 150點開卡帳號一個
- 遊戲安裝說明手冊一本
- 遊戲儲值點數800點或嬉戲金庸72天
- 舉世無雙萬用筆記本一本
- 虛擬遊戲寶物「典藏百寶卷」一張
- 虛擬遊戲寶物「替身娃娃」八尊
- 最新2003年精美喬峰傳奇年曆+MEMO
- 智遊網紅利積點



NT\$999元

喬峰傳奇系列商品全省各大便利商店、  
書局與3C賣場2003年1/4起賀歲上市

快上智遊網 <http://sales.chgamer.com>，  
智遊網紅利積點活動，包包都有點，集愈多，拿愈多喔！

注意事項：遊戲設定資料及產品包裝內容一切以實際上市內容為主，本廣告提供資料僅供參考！



夏  
侯  
惇



曹  
操



哼！火燒屁股的笨蛋...

張  
遼



登猛將 立大功 官渡戰場我最勇

三國演義 Online

# 官渡之戰

玩弄三國 彈指之間

用能臣 顯神通 稱霸三國展雄風

春

PHS飆三國 非常OK!

到全省OK便利超商購買「官渡之戰」任一包裝，憑包裝內獨家內附的「PHS三國加值卷」，「PHS J95 手機」、虛擬遊戲寶物「神行符50次」就有機會是你的喔！  
(首批限量，活動至92/3/30止)

萊爾富新春團圓

到全省萊爾富便利超商購買「官渡之戰」任一包裝，憑包裝內獨家內附的「萊爾富三國幸運碼」進行活動，虛擬遊戲寶物「月心石+馴馬香草20次」就有可能是你的唷！  
(首批限量，活動至92/3/15止)



※ 線上遊戲時有更新，詳細功能請以實際遊戲內容為主。

### ● 冰天雪地新視界

同步開放幽州與國戰雪地場景，讓你逛雪地、打雪仗，體驗絕妙不同的三國冬日風情！



### ● 強化部隊擋頭陣

超強國戰新兵種—工兵及四支強化精英部隊，搭配攻城專用武器衝車、樓車，攻城掠地如虎添翼，組織三國戰史上最無懈可擊的征伐大軍！

### ● 王法戒律隨我定

租金稅收不稀奇，自訂律法才有趣，只要你是一城之主，你！就是聖旨！

### ● 菜鳥將軍打天下

打國戰新手免驚！登用三國名將助你一臂之力，擴充帶兵量、加強戰鬥力，戰場之虎非你莫屬！



### ● 文臣武將齊報到

登用三國著名良臣名將，荀彧助你行內政訂謀略、趙雲幫你驅賊寇退強怪，經營三國事半功倍更勝一籌。

「！」「！」  
想跟我鬥...

袁紹

屁股著火中

欲知遊戲詳情，請上網查詢  
[sy.chinesegamer.net](http://sy.chinesegamer.net)

插畫家 PAPALA





仙境 **Ragnarok** 傳說  
http://ro.gameflier.com  
**ONLINE** RAGNAROK ONLINE

# 可愛情人

ro.gameflier.com

## 愛 在寵物耍寶時!

冒險貼身情即將登場，  
 飼養寵物資料片耍寶上市!!

### ... 裝可愛無敵 ...

寵物各有專屬道具，三色假髮、小小書包  
 ……伴你招搖過街耍威風。

### ... 耍親密有理 ...

三餐定時、永不分離，提高親密度，更驚喜的寵物表演立即出現。

### ... 耍表演萬歲 ...

波利表情隨興演出，小狗撒尿純粹搞笑，  
 24種寵物各出奇招尋你開心!

研發 **GRAVITY**

發行  智冠科技股份有限公司  
http://www.soft-world.com http://www.ro.tw

代理  遊戲新幹線



均有販售

ro.gameflier.com





寵物開心包



- 口袋情人資料片1片  
+ 使用手冊1本  
+ 150點開卡點數  
〈僅供第一次開卡使用〉

NTS  
**39**元



因為網路遊戲會  
定期隨時更新調整，  
一切資料以當時  
遊戲中之現狀為準，  
本資料將不另行修正。



限量十款，  
隨機送兩款



寵物發紅包

- 口袋情人資料片1片+使用手冊1本  
+150點開卡點數 〈僅供第一次開卡使用〉
- 150點遊戲儲值點數
- 2款可愛RO胸針
- 虛擬寶物抽獎卡：鬼女、土人、溜溜猴等  
捕捉、飼料、配備道具整套相送！
- 新年寵物紅包袋
- 智遊網紅利積點  
〈首批限量，活動至92/2/28止〉

NTS  
**199**元



寵物珍書包

- 口袋情人資料片1片+使用手冊1本  
+150點開卡點數 〈僅供第一次開卡使用〉
- 30天無限暢遊儲值月費卡
- 寵物手札筆記書：24頁彩印寵物詳細介紹  
+寵物飼養筆記+可愛MEMO、通訊錄
- 虛擬寶物抽獎卡：波利、瘋兔、沙漠幼狼  
等捕捉、飼料、配備道具整套相送！
- 智遊網紅利積點  
〈首批限量，活動至92/2/28止〉

NTS  
**349**元

OK新春紅包大放送

到全省OK便利超商購買RO「口袋情人」任一包裝，  
憑抽獎卡還有獨家機會抽中虛擬寶物「蘋果帽」或「寵物飼料」！  
〈首批限量，活動至92/2/28止〉

萊爾富新春團圓

到全省萊爾富便利超商購買RO「口袋情人」任一包裝，  
憑抽獎卡還有獨家機會抽中虛擬寶物「惡魔髮圈」或「波利背包」！  
〈首批限量，活動至92/2/28止〉



# 仙境傳說 ONLINE 口袋情人

ro.gameflier.com (請密切鎖定仙境傳說online官方網站最新消息。)

## 仙境傳說 Game Party 玩家齊聚要 HAPPY

### RO 網聚動員令 222強力募集

超人氣線上遊戲「仙境傳說online」-首場網聚Game Party

請牢記我們的Party絕對默契-----

當我問 RO「Game Party」，請你手比Y（手指比出YA）  
用力回答「今天我最行」！

集合時間：92年2月22號（六）

集合地點：台北世貿展覽館2館（華納威秀後方）

#### 募集活動1 露天商店強強滾

露天商店拼生意，15個攤位讓玩家角逐2萬元的「PARTY人氣商店大賞」。

#### 募集活動2 Cosplay大競集

cosplay競集開PARTY，「PARTY cosplay大賞」，搶奪3萬元高額獎金。

#### 募集活動3 公會團體賽

團結合作力量大，虛擬寶物任你拿。考驗公會向心力，爭奪最高榮耀。

#### 募集活動4 愛秀領航員

愛秀、敢秀的RO玩家快來絕招換密技，私藏的看家本領一次看透透。

#### 募集活動5 RO愛情擴音器

愛在心裡口難開？RO擴音器讓你一次說個夠，別再讓愛擦身而過。

以上活動詳細參加辦法與遊戲規則，請上仙境傳說online中文官方網站，  
網址—<http://ro.gameflier.com/>或請電洽仙境傳說online網聚活動小組，  
電話：(02) 27889229分機349 馮小姐。



封印開啓！

魔幻能量狂放熱賣中！



### 如風的詩歌配樂

日本遊戲音樂教父光田康典  
〈「超時空之鑰」、「異域神兵」〉與  
智冠中華音樂網蔡志展老師合作  
打造巴洛克曲風配樂，如風詩歌感動呈現！

### 裂地的連擊戰鬥

威力直逼格鬥遊戲的連擊戰鬥，  
編輯組合屬性魔法、角色招式，  
爆發出突破攻擊次數極限的感人作戰快感！

### 艷火的魔法燃燒

六種能量屬性生烈，激放奪目效果、爆炸光影，  
魄力十足的魔幻戰鬥特效，熱情燃燒魔法攻擊！

### 狂濤的史詩巨構

首部專為電玩遊戲打造的小說～  
納蘭真「第七封印」改編，  
氣勢恢弘、巍峨壯闊的幻麗世界完全打造！

~ 魔神甦醒 ~

# THE SEVENTH SEAL

# 第七封印

~ THE RESURRECTION OF THE DARK LORD ~





# 2003 要過歡樂年

[www.pet520.com.tw](http://www.pet520.com.tw)

## 就玩



49元拉風包，現正熱賣中！

[www.pet520.com.tw](http://www.pet520.com.tw)







## 獨創變身系統

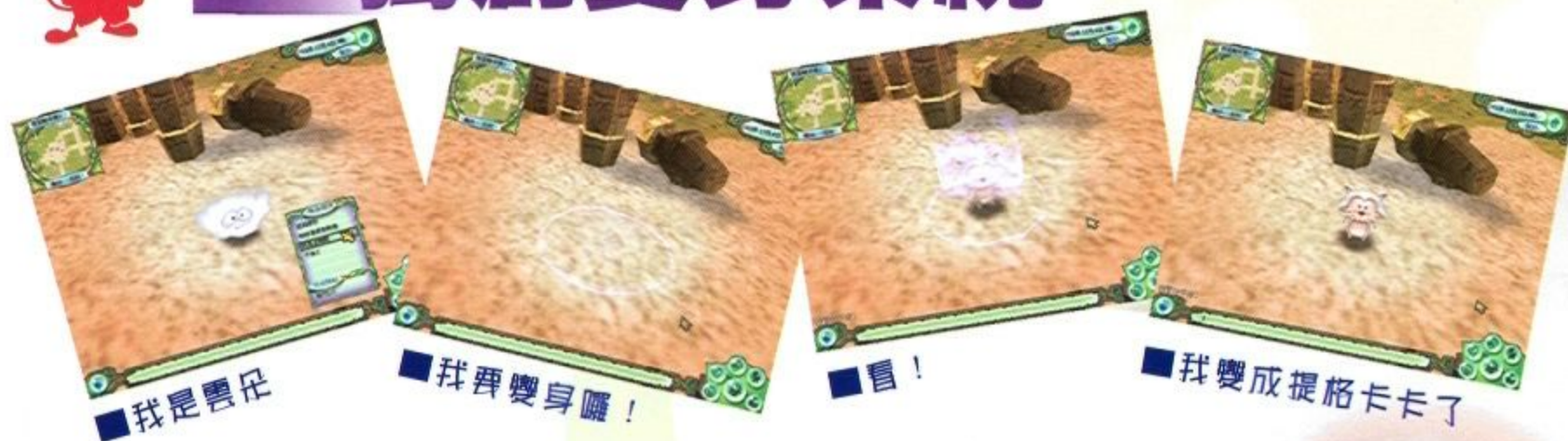

## 功能強大的怪獸系統



## 超動感互動系統



■玩家可以依照表情選擇表情和動作



## 特殊決鬥頻道與下注系統





# 2003 要過歡樂年

[www.pet520.com.tw](http://www.pet520.com.tw)

就玩



怪獸總動員公開測試A紅包  
搞怪線上p快獸  
1/19 不見不散



製作發行  
**昱泉國際股份有限公司**  
台北市信義路四段296號15樓  
TEL(02)2705-3777 FAX(02)2705-0222  
歡迎光臨 昱泉遊戲網 <http://www.isgame.com.tw>



# Happy New Year



## 1 January

SUN	MON	TUE	WED	THU	FRI	SAT
		1	2	3	4	
5	6	7	8	9	10	11
12	13	14	15	16	17	18
19	20	21	22	23	24	25
26	27	28	29	30	31	

## 3 March

SUN	MON	TUE	WED	THU	FRI	SAT
						1
2	3	4	5	6	7	8
9	10	11	12	13	14	15
16	17	18	19	20	21	22
23	24	25	26	27	28	29
30	31					

## 5 May

SUN	MON	TUE	WED	THU	FRI	SAT
						1
					2	3
4	5	6	7	8	9	10
11	12	13	14	15	16	17
18	19	20	21	22	23	24
25	26	27	28	29	30	31

## 2 February

SUN	MON	TUE	WED	THU	FRI	SAT
						1
2	3	4	5	6	7	8
9	10	11	12	13	14	15
16	17	18	19	20	21	22
23	24	25	26	27	28	

## 4 April

SUN	MON	TUE	WED	THU	FRI	SAT
						1
				2	3	4
				5	6	7
8	9	10	11	12	13	14
15	16	17	18	19	20	21
22	23	24	25	26	27	28
29	30					

## 6 June

SUN	MON	TUE	WED	THU	FRI	SAT
						1
					2	3
					4	5
					6	7
8	9	10	11	12	13	14
15	16	17	18	19	20	21
22	23	24	25	26	27	28
29	30					



# 天劍記

Net



上網組成最強戰鬥團隊

# 4P 連線專用

## ACT 動作 RPG

超越單機遊戲  
40倍的新樂趣

1. 具備比PSO更武俠的視覺感受/媲美"暗黑破壞神"的遊戲內涵
2. 隨時上網組合戰鬥團隊·肆意挑戰不同的過關樂趣
3. Q版風格的連線動作RPG
4. 跟MMO一樣的連線模式·玩家可以隨時隨地存取角色、過關進度
5. 蒐集不盡的各類虛擬道具..寶物





製作發行



# 萬分抱歉!讓各位久等了!

我們一再的延遲體驗與上市的時間，正是為了能提供最優化遊戲內容與連線品質!!在此僅向所有久候的玩家呈上最高的歉意，也請大家能繼續給予製作小組支持與鼓勵!!



2月15日

49元  
新手冒險包 正式連線發售

原申請搶鮮體驗版的2000名玩家，製作小組將於農曆春節前陸續寄發體驗光碟

歡迎光臨 昱泉遊戲網 <http://www.isgame.com.tw>

昱泉國際股份有限公司 台北市信義路四段296號15樓 電話:(02)2705-3777 傳真(02)2705-0222





# 帝位 爭霸

回歸君主遊戲的起點。追求戰略遊戲的真髓

歷史模擬遊戲

# 三國志 IV

●Windows 98/Me/2000/XP版／中文版／2,150元  
《臺灣·日本·韓國 三地同時發售》

預定3月販售

for i-mode

手機上! 玩遍三國志!



興奮盡握掌中在網路上的三國時代攻城略地! ○每月90元 好評發訊中

和信電訊





情節緊迫不到最後關頭不知鹿死誰手。即時型網路對戰遊戲



「三國志」的使用者也可以參與同樂！  
「王朝大廳」有書信（郵件）、義兄弟  
等服務提供給三國志的愛用者。

為了增加遊戲的趣味性，軍團對軍團  
的「王朝爭霸」戰以及同心協力攻防  
的劇本等新的功能也將陸續登場！



新增的劇本讓  
1個人玩也能樂趣無窮！

Windows®98/Me/2000/XP版  
●1,800元〈好評熱賣中〉

在您成功結束用戶登記手續後的30天內，可以免費使用。  
其後，為取得「遊戲權」，則需要 30天/180元 的費用。

「三國志 Battlefield」官方網站  
<http://gamecity.koei.com.tw/3bf/>

i-mode and i-mode logo are trademarks or registered trademarks of NTT DoCoMo, Inc. in Japan and other countries.  
Taiwan KOEI Entertainment software Inc. is in no way related to NTT DoCoMo.  
KG and KG logo are registered trademarks of KG telecommunications Co., Ltd. in the Republic of China.  
Taiwan KOEI Entertainment software Inc. is in no way related to KGT.





軟體世界  
安德烈斯王城

本期就如預期的，微軟  
工坊挾帶《世紀帝國》的  
餘威，趁勢再追加的年度大作  
—《神話世紀》，果然不負世紀系列  
的盛名，再次的登上了人氣調查榜的  
第二名，讓一樣具有人氣的《軒轅劍  
肆》也不得不承認《神話世紀》這款  
世紀大作，絕非浪得虛名！但本期最  
值得注意的依舊是出自大宇工坊的《  
仙劍奇俠傳2》，在睽違七年之久後  
，這款大宇的鎮家之寶是否能再現當  
年風光，就有待考驗了！而由漢堂工  
坊所研發的《寰神結—天地劫外章》  
也一口氣躍上了第五名的位置，在這  
一場經典遊戲殺戮戰場上表現成績斐  
然，實屬不易！

寒假即將到來，遊戲  
工坊們各個都使出了看  
家本領，為的就是讓大  
家願意掏出壓歲錢買哦！我  
們來看看有哪幾家遊戲工坊  
變成真正的「搶錢」工坊吧  
！看到榜上的排名，還真的  
不能不來談談今年最風光及  
最會搶錢的遊戲—《仙境傳  
說》，票數竟然高於第二名  
這個新登場的《寰神結—天  
地劫外章》一倍以上，讓其  
它遊戲相形失色不少，為它  
冠上最會搶錢的遊戲一點都  
不為過^^！而中華網龍憑藉  
著《金庸群俠傳Online》及  
《三國演義Online》兩款遊  
戲也賺的翻了好幾翻了，挾  
其遊戲自製的優勢，讓中華  
網龍成為本年度最會賺錢的  
工坊！



# 國民排行榜

■ 統計日期：12月25日～1月15日  
 ■ 資料來源：軟體世界第165期人氣調查表

**1**



**仙鏡傳說**

- 遊戲新幹線
- 線上角色扮演

上回 1 票數 1638

**2**



**神話世紀**

- 台灣微軟
- 即時戰略

上回 7 票數 792

**3**



**軒轅劍肆**

- 大字資訊
- 角色扮演

上回 2 票數 763

**4**



**天龍八部**

- 智冠科技
- 角色扮演

上回 5 票數 691

**5 寰神結~天地劫外章** **新登場**

- 漢堂國際
- 角色扮演

票數：502

**6 天使帝國3** **上回 3**

- 大字資訊
- 策略

票數：458

**7 仙劍奇俠傳2** **新登場**

- 大字資訊
- 角色扮演

票數：420

**8 傳奇Online** **上回 8**

- TGL
- 線上角色扮演

票數：415

**9 魔獸爭霸3** **上回 10**

- 松崗電腦
- 即時戰略

票數：397

**10 異域狂想曲** **新登場**

- 奧汀科技
- 角色扮演

票數：394

# 工坊銷售排行榜

■ 統計日期：12月01日～12月31日  
 ■ 資料來源：協力商店

**1**



**仙鏡傳說**

- 遊戲新幹線
- 線上角色扮演

上回 1 票數 7325

**3**



**三國演義Online**

- 中華網龍
- 線上角色扮演

上回 4 票數 3689

**4**



**金庸群俠傳Online**

- 中華網龍
- 線上角色扮演

上回 3 票數 3281

**5**



**天龍八部**

- 智冠科技
- 角色扮演

上回 2 票數 3076

**2**



**寰神結~天地劫外章**

- 漢堂國際
- 角色扮演

**新登場** 票數 3689

**6**



**神話世紀**

- 台灣微軟
- 即時戰略

**新登場** 票數 2917

**7**



**神之領域**

- 數碼戲胞
- 線上角色扮演

**新登場** 票數 2895

**8**



**NBA 2003**

- 美商藝電
- 運動

上回 6 票數 2618

**9 異域狂想曲** **新登場**

- 奧汀科技
- 角色扮演

票數：2532

**10 天堂** **上回 5**

- 遊戲橘子
- 線上角色扮演

票數：2526

**11 第七封印** **上回 8**

- 智冠科技
- 角色扮演

票數：2429

**12 奇蹟** **上回 7**

- 因思銳
- 線上角色扮演

票數：2411

**13 石器時代** **上回 10**

- 華義國際
- 線上角色扮演

票數：2403

**14 傳奇Online** **上回 9**

- TGL
- 線上角色扮演

票數：2338

**15 新絕代雙驕3** **上回 13**

- 宇峻科技
- 角色扮演

票數：2183

**16 魔獸爭霸3** **上回 16**

- 松崗電腦
- 即時戰略

票數：1712

**17 天使帝國3** **上回 11**

- 大字資訊
- 戰略

票數：1663

**18 雀王傳2之誘惑麻將** **新登場**

- 京群科技
- 益智

票數：1582

**19 風色幻想2** **上回 17**

- 弘煜科技
- 角色扮演

票數：1366

**20 新天上碑** **上回 18**

- 億泰利
- 線上角色扮演

票數：1317

## 調查協力商店

北區：創世紀電腦 聖偉電腦 丸升文化 科旭電腦 人人書局 墊腳石圖書 震旦行 仲美資訊 銀色星球 博世電腦 基度山 柏創電腦 書耕電腦 景佳資訊  
 中區：日本橋 唯軟書局 飛碟玩具 光南書局 大大電腦 新人類 墊腳石圖書 新世紀電腦 亞洲心資訊 益崧資訊  
 南區：巨宇 光南書局 北興電腦 墊腳石圖書 U23C 歸仁文化廣場 哈特資訊 有樂國際 日本橋 橋品電腦 明樣3C



# 皇家藏寶庫

各式珍貴寶物等待國民來爭取



皇家藏寶庫

開倉濟民佈施天下的好所在

真的好快~農曆過年的大日子在出刊後就剩沒幾天了,老編在此祝大家羊年行大運,紅包滿口袋哦!雖然沒有辦法每個讀者都送S幣當做紅包,但本期我們也準備了很多東西送大家哦~這期雜誌每本除了附贈四片光碟外,還有傳奇杯墊、仙境傳說-口袋情人橡皮擦、歡樂奇兵立體紙撲滿一張,及寵物王胖胖筆一支,零零總總好幾件哦!希望大家都能滿意過個好年。

另外,如上期所說的,老編這期也準備了精美的安德烈斯的人物週邊供大家抽獎或兌換,本期先公佈四種,而且全都是限量版哦,送完就絕版了,很有收藏與紀念價值哦,希望大家不要錯過了!本月的限時兌換贈品是-蕾蕾公主

可愛名片盒20個,這可是限量生產50個的好東西哦!各位國民們可以用50S限時兌換!請手上有S幣的人手腳要快,因為限時兌換20個,20個換完後活動即結束。所以,請在雜誌出刊後,以Email至老編信箱的方式預定兌換,或傳真至07-8151064預約兌換,只要寫上「我要以50S兌換蕾蕾公主可愛名片盒」並註明姓名地址即可,請馬上行動!S幣妙用無窮,老編在此呼籲大家愛用S幣,多多收集S幣,謝謝!



老編印

發出日期印

S幣的十位數序號

鋼印

## 安德烈斯王國 S 幣兌換 MENU

### A1. 台碩 Aspeed Zeus 電腦

兌換額度

35000S

- Intel Pentium 4
- 256MB RAM
- 40GB HD



### A2. PlayStation2

兌換額度

12000S



### A3. 柯達 DX3700 數位相機

兌換額度

11000S



### A4. Palm m125

兌換額度

8000S





# A5. IBM 60GB 硬碟

兌換額度

# 4000S



## 注意事項：

- 1 電腦或硬體部份會隨新產品的推出更換項目或降低兌換額度。
- 2 有限量的贈品(如20名)，兌完為止，兌換前最好先Email給老編確認是否有存貨。老編信箱Chief@swm.com.tw。
- 3 未發行的遊戲可預約兌換，但需等遊戲發行後才能寄出。
- 4 手中有s幣者，亦可Email老編建議兌換之贈品，如面紙一包等等。
- 5 若S幣序號與他人重覆，暫時無效等待鑑定調查。

**G1 天龍八部平裝版 12名**

兌換額度 **600S**

已發行

**G2 三國群俠傳 6名**

兌換額度 **800S**

已發行

**G3 蕾蕾公主可愛名片盒 20名**

兌換額度 **50S**

Special New Update



## 安德烈斯春節特別獎

**A. 蕾蕾公主可愛名片盒(銀)**

**30名** 這可是蕾蕾公主的肖像首次上名片為安德烈斯王國站台哦，雖然用的是真實比例的肖像版本，喜歡Q版的國民們別失望哦，下回我們會推出蕾蕾公主的Q版週邊！



**B. 阿雷斯酷帥名片盒(銀)**

**30名** 阿雷斯屠龍的經典畫面也上了名片盒了，爽到他了~喜歡阿雷斯的國民們，千萬不要錯過抽獎的機會，快把回函寄回來哦~



**C. 沙雷納亮麗名片盒(銀)**

**30名** 嗯嗯，沙雷納的女性讀者人氣支持度超高哦~有了這名片盒，英挺亮麗的沙雷納隨時在你身邊哦，喜歡沙雷納人，請再往下看~



**D. 沙雷納CD整理盒(銀)**

**30名** Q版的沙雷納，其實也很可愛的啦，這樣的CD整理盒，是不是沙雷納迷們夢寐以求的呢，是的話，千萬不要錯過抽獎的機會哦~



## 164期國民大獎

### 得獎名單公佈

**A. 仙境傳說RO安全帽 25名**

台北縣	陳彥忠	李智傑	黃祥雲	邱德勝	阮俊德
許毓妮	新竹縣	曾敏肯	雲林縣	高雄市	王寶漢
董瑞麟	彭崧	苗栗縣	黃佳慧	秦美華	馮志強
詹即能	桃園縣	陳志誠	張峻榮	邱祈竣	吳宗興
曹哲維	陳依萍	余世鵬	台南縣	高雄縣	
曹芯穎	方仁東	台中市	黃柔婷	郭志偉	

**B. 天使帝國III-T恤、馬克杯組合 20名**

台北市	苗栗市	林伯奇	蔡崇琦	胡雙鳳	林玉華
康培新	唐宗田	彰化縣	台南市	高雄市	洪育玟
台北縣	台中縣	粘淇銓	潘俊良	李俊璋	
王同福	張倩菱	江健利	傅琨樺	陳建閻	
桃園縣	鄭博遠	康心宜	台南縣	高雄縣	
梁華強	彰化市	嘉義縣	洪允中	龔治齊	

獎品規格以實物為準 規格若有變動將另行告知 得獎者須自付贈品稅。



# 皇家畫室

王國畫家的作品展示場

聽說有人鐵匠  
練不下去了，  
跑去練騎士  
了……



## 畫室公告

歡迎來到皇家畫室，在這裡是王國中所有功力高強的畫師發揮的天地。只要各位畫師提起筆，將你的作品（最好以明信片大小）寄到高雄郵政18-69號信箱，或是E-mail到 [leaflet@sww.com.tw](mailto:leaflet@sww.com.tw)（電腦檔最少要800\*600，存成TIF檔或JPG檔）要記得清楚的寫上姓名、地址、電話等詳細的聯繫方式，只要能夠登上畫室展覽，不僅能獲得一定數目的金錢及經驗值，你更有機會奪得「畫家賞」大賞，甚至成為自創流派的一代宗師喔！

ps. 本畫室投稿作品蓋不退還

## S幣公告

有些讀者在投稿時，並未附上真名，以至於我們這邊無法寄送，以下列出目前未寄發的清單，請這些畫師們趕快附上自己確實真名及地址，以“皇家畫室S幣索取”為標題，mail至 [spitz@unochina.com](mailto:spitz@unochina.com) 或郵寄明信片到高雄郵政18-69號信箱，否則將無法領到屬於自己的S幣歐。

- 158期：亞奈露依，庸人
- 159期：初雲，水藍色的橘子，修依，Alien
- 160期：Tian，柳生絮
- 161期：吃米的蟲，虹君，蟑螂，紫嵐
- 162期：楓，嵐，

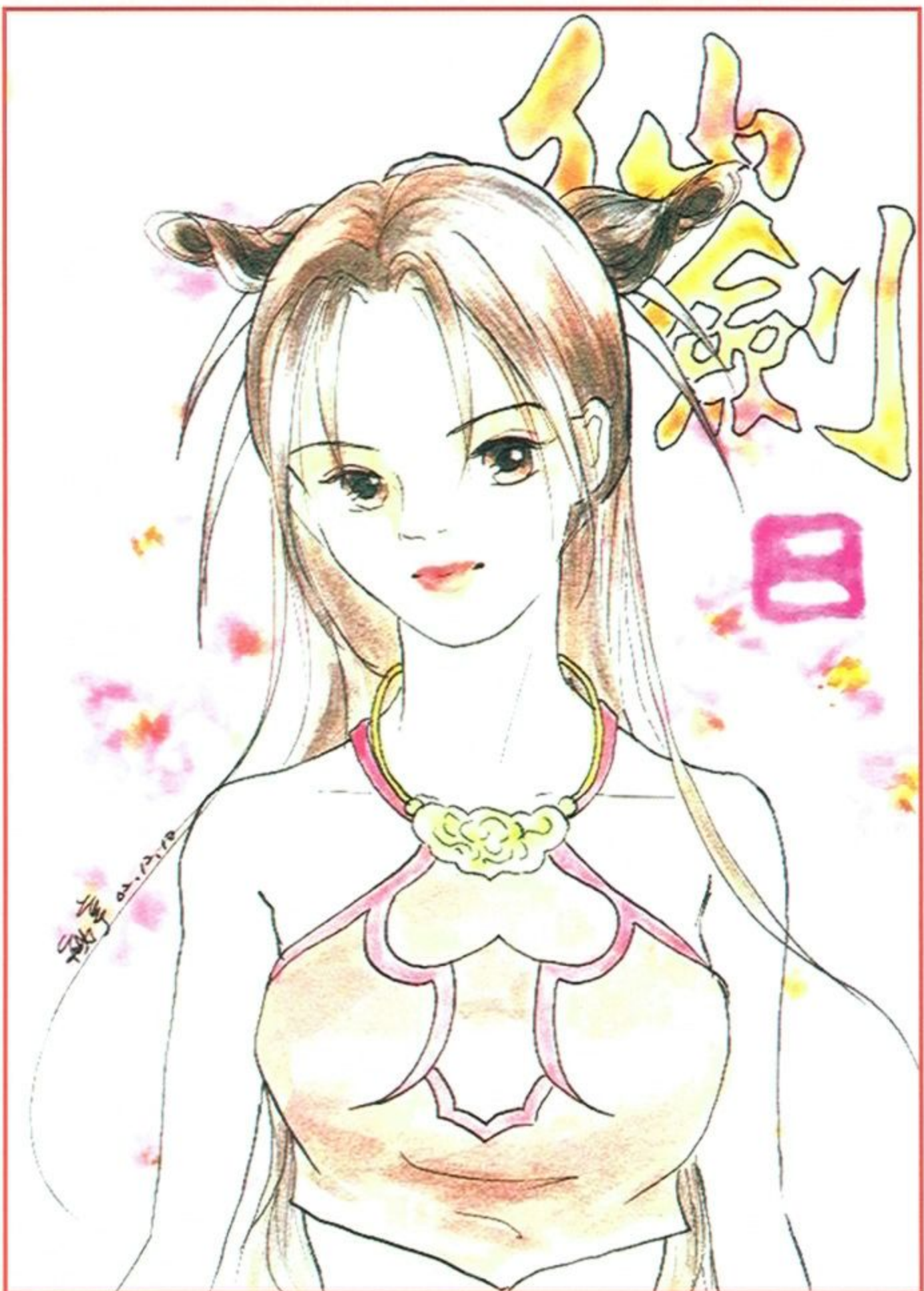

● 穎雨亭

15P/150S

等了許久，仙劍2終於要出了……感動歐



賴宛屏

10P/100S

天使小夜曲的主角真受到大家的歡迎 ^^



狂塗

15P/150S

戴著小眼鏡的女孩真不錯看



嵐

10P/100S



洛伊

10P/100S



penny

10P/100S

希望大家都能得到幸福 ^^



飛瀨

10P/100S

這也是原創人物嗎 ^^



尋翼人

10P/100S

歡迎你投稿皇家畫室 ^^





◉ Riona 10P/100S



◉ 朝漣 10P/100S



◉ Gisella 10P/100S



◉ JS 10P/100S



◉ 易音 10P/100S



◉ Saowl 10P/100S



◉ 軒蘭 10P/100S



◉ 陳銘群 10P/100S



◉ 芳瑜 15P/150S

RO 越來越多人玩摟^^



◉ 戴希佐 15P/150S

的確很會斷線@@, 拜託別再斷了.....淚





▲ 許純妮 5P/50S



▲ 冷夜 5P/50S



▲ 任鈺甄 5P/50S



▲ 瑪克舒 5P/50S



▲ 傅宜溶 5P/50S



▲ 黃鈺婷 10P/100S

▲ 凌芸 15P/150S  
拿著劍的姿勢真是帥氣



▲ 林筱倩 5P/50S



▲ 幻城小幽 5P/50S



▲ 噤哩呱啦 10P/100S



▲ Amenin 10P/100S



▲ 小普賢 10P/100S



▲ 罪影 10P/100S



▲ 陳進家 5P/50S



# 遊戲劇場



想要當台北市長嗎？想要當武林盟主嗎？那就快看看人家是怎麼當的吧！

## 構築心中理想的寶島

### 第一幕

這一場在晶華城所舉辦的記者會真是別開生面，模擬類型遊戲中的知名經典系列作品「模擬城市 (SimCity)」，在全世界玩家的引領期盼下，推出第四代新作—「模擬城市：福爾摩沙」。美商藝電台灣分公司，與全球同步推出中英文版，真正完成了遊戲虛擬世界的終極夢想：電玩無國界、玩樂無時差！所有觀眾席的桌子全部都是該遊戲的畫面，台上更是所有特殊人物紛紛出場～一字排開：主持人是超會講笑的郭濤先生，從頭到尾讓大家笑個不停，害我嘴巴都忘記闔起來@@，不過能把場子搞得沸沸揚揚的，真是厲害厲害！因為自從冬天太冷以後，我就很少笑了，因為一笑嘴巴就容易凍傷，所以今天真的笑得粉開心拉！

小馬哥也來參一腳喔！



### 第二幕

新一代的「模擬城市：福爾摩沙」讓玩家開始擁有上帝般的創世神力，甚至市民的逛街畫面都能詳細呈現，最令台灣玩家欣喜的是玩家可以親手打造自己所生長的這塊土地～台灣！京華城的特殊球體建築，更首度成為台灣新地標而出現在「模擬城市：福爾摩沙」之中，粉有趣吧！所以我想難怪他們會選在晶華城辦這個有趣的記者會！除此之外，接受全民亂講主持人郭濤訪問的九成像台北市市長的藝人李志希還模仿馬市長擔心的語氣說：還好我去年就連任成功，不用跟

全民亂講中

這些新新人類競爭市長寶座了！真是好笑到不行，所以現在要當市長，我們不用競選也不需要買票就可以作作看了呢！



人山人海，不過桌上的軟體只有盒子……

### 第三幕

美商藝電在當晚也在晶華城的十樓特地舉辦「打造你的夢想台北—馬拉松築城比賽」，參賽者以三人為一組，連續46小時不休息的比賽方式，聯手打造心目中的台北新世界。這場台灣遊戲史上第一個24小時的比賽，考驗玩家的體力與團結合作能力，參賽者坐在台前顯得格外有鬥志，不知道這遊戲推出後，下一屆市長會不會有更



多人出來角逐參加呢！除此之外台北市都發局副局長脫宗華，以親身規劃台北市政建設的經驗，特地到場傳授這些e世代青年制定都市計畫的小秘訣，增加了這個比賽的緊張氣氛！再加上一些遊戲界的前輩們都是這次比賽的評審，遊戲的大贏家還可以在這新的一年免費玩到EA今年初的所有遊戲！真的是粉爽的一件事，下次我一定也要去報名！



# 0204 最熱情 寶物獎品爽翻天

## 第一幕

【千年貳】辦了第一場熱鬧非凡的網聚，不同以往的是地點並非在台北市，而是在人文薈萃的台中，除此之外，他們還為這個活動取了一個超激ㄉ一尤ㄟ的名字～「0204」，意思是說台北是代表「02」；「04」則是代表台中，真的好特別呢！現場活潑的辣妹主持人與親切幽默的男主持人，本身也是【千年貳】的忠實玩家，所以與玩家互動起來格外親切有趣！再加上地點是台中數一數二讚的PUB，所以現場可以說是熱鬧非凡，辣妹帥哥滿滿是！配合現場的歡樂激昂氣氛，再加上雙關語的好笑話題，大家馬上二話不說的打成一片，愈玩愈開心！除此之外，來自北、中、南齊聚一堂的玩家們，各年齡層的朋友都有，可見【千年貳】非常老少咸宜，尤其特別的是有一位僅12歲



的小玩家，一個人專程從台北搭車到台中參加網聚，這位小玩家在遊戲中可是一個門派的門主呢！小玩家說他第一個接觸的線上遊戲就是【千年貳】，並且非常熱愛到了如癡如狂的地步，所以年紀小小的他，在遊戲中的等級與資深程度，可不是一般的厲害呢！！所以其他玩家除了超想和他成為“麻吉”外，對他可是敬重的粉，這都是現實生活中部可比擬的！難怪許多人都醉心在網路世界中！

## 第二幕

在現場氣氛的帶動下，永世泰大方送出LCD液晶螢幕、Webcam網路攝影機、以及該遊戲限量版贈品一籬筐，在大家大呼過癮的同時，永世泰更大方送出「千年貳免費暢玩半年」名額數名，我看那些玩家根本是高興的喘不過氣了嘛！接下來「千年貳智慧王」的比賽和「千年貳拳王擂台賽」，全場更是人心沸騰，此起彼落的喊價聲，大家都想得標最新版本的神兵利器，真是太瘋狂了！除了競標標到寶物的幸運兒之外，虛擬錢幣不足的玩家一樣有得到最新版本寶物的機會，甚至比競標的玩家更幸運，因為現場還開放其他不一樣的夢幻寶物，用抽的方式抽出幸運玩家以1元千年幣輕鬆抱得寶物歸。



被抽到夢幻寶物的玩家

## 第三幕

最後所有得獎與得到寶物的玩家上台，與主持人一同歡呼「千年貳萬歲！」為這次網聚活動暫時劃下完美的句點，為什麼是暫時呢！，因為玩家實在太熱情了，所以永世泰已經在緊鑼密鼓地籌備下一次網聚了，所以這次沒來的人我看下次要請早嚕！！不然到時候擠不進去就只能在門外哭了！



Ending 後未離去的玩家在門口合照留影





# 尼爾斯廣場

遊戲石盤小道消息最佳探聽處



## Sony 萬人線上遊戲

● 星際大戰：帝國分裂 敲定上市日期 ●

NEWS

Sony Online Entertainment 已經宣布線上角色扮演遊戲《星際大戰：帝國分裂 (Star Wars Galaxies: An Empire Divided)》將會在 2003 年的 4 月



15 日上市。遊戲中可以讓玩者扮演「星際大戰」時空中數種類型的人物，在一個類似《無盡的任務 (EQ)》的世界中闖蕩。Sony Online Entertainment 將會在遊戲發行之後不斷的擴張遊戲的內容，提供的資料可以讓玩者在太空中不斷的探索新地區並碰上層出不窮的戰鬥。

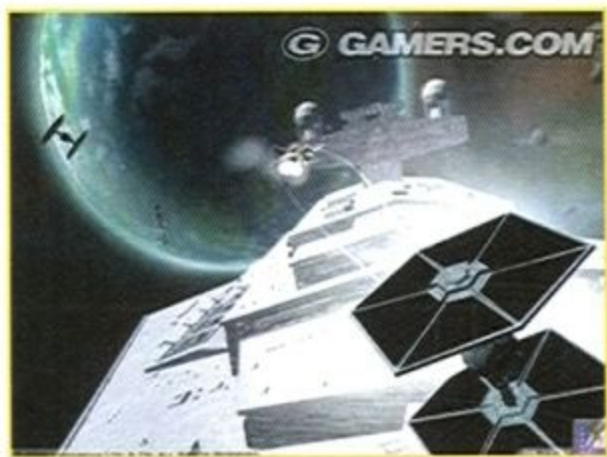

尼爾斯廣場

王國國民討論時事的聚會場所

## 絕對武力之絕對經典

CS 之零度衝擊

紅遍全球網咖的超級大作《絕對武力 (Counter Strike)》最新作品《絕對武力之零度衝擊 (Counter Strike-Condition Zero)》又有最新消息與畫面陸續曝光。這款全新作品採用全新的 3D 引擎開發，所以畫面表現也更為逼真。

根據遊戲開發小組 Ritual 公司表示，他們在開發這款《Condition Zero》時面臨很大的壓力，因為《CS》實在是太紅了，全球累積銷售將近 1000 萬套，而網咖更是把《CS》當作必備遊戲，雖然這款遊戲推出已將近四年，人氣依然紅不讓。

在單人模式中將有六大任務可挑戰，而敵人 AI 也將盡量求真實讓玩家有跟真人對戰的緊張刺激。在多人模式中則將有多達 75 個章節、225 個關卡等待玩家連線廝殺，喜歡網路對戰的朋友絕對能殺到手軟。加上全新 3D 引擎創造的嶄新視覺效果、更多新增武器與多人對戰模式，看來《CS》旋風再起指日可待了！

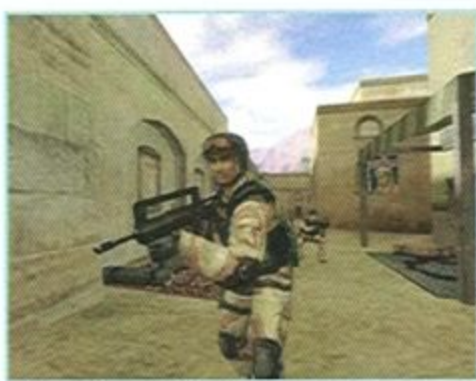

## 戰火再延燒

Xbox、PS2 新版主機

今年 E3 登場？

據國外著名媒體 Hollywood Reporter 的報導，微軟和 SONY 很有可能將會在今年的 E3 展上展出他們各自家用主機——XBOX 和 PS2 的最新版本，Hollywood Reporter 還認為任天堂很有可能將會同時推出他們的 GAMECUBE 的主機之更輕便的新版本。

分析員 Richard Doherty 認為：「輕便版的 GAMECUBE 主機將會給現在沒有任何競爭，只有任天堂一家獨大的攜帶型遊戲市場帶來一場全新的革命。」

他還預計微軟將會推出更小、更輕便及便宜的 XBOX 1.5 版主機，並估計新主機價格大概為 129-149 美元，而微軟還很有可能會推出一個整合了數位錄影功能的新版 XBOX，售價大概為 199 美元；同樣，在 SONY 方面，他也預期 SONY 將會推出類似 PSONE 的 PS2 修訂版，「我相信你們到時就會看到新版 PS2 主機的價格將會降到 99 美元」，而由於 SONY 公司本身是 TiVo 的投資者，因此他和許多分析家都預計 SONY 將會整合 TiVo 的技術，推出可以錄製影像功能的 TiVo-PS2 設備，而這樣的設備售價應該在 149 美元左右。





# 新 天上碑

# 決戰幫城

## 新天上碑二點零版之

遊戲開發：霹靂國際多媒體 · 霹靂天官天官誌

1. 斬雞雞！  
你發誓不可以偷砍偶！  
騙人的乎爛！  
他會用刺ㄉ！

攻城時間到了，所有弟兄神桌前集合，斬雞雞...不是雞頭啦！

2. 帥氣幫主臉上露出得意的笑容看我這支... 嘿嘿嘿...

風天龍  
種類：武器  
攻擊力：1300  
防禦力：1000  
重量：525

3. 幫主，你昨晚是去幹嘛了！  
他腿軟ㄉ啦！

帥氣幫主拿著超奇級武器使盡吃奶力氣猛砍宣戰碑，都是1。

4. 喂！醒醒來，要攻城了！  
你有帶便當ㄇ？  
恩！帶ㄉ兩個。

等到大家都杜枯了，終於打破宣戰碑！

5. 有人在嗎??  
不開門小心我殺你全家！

- 帥氣幫主
- 氣質美女
- 藍空之誓
- 風林之誓
- 風雨寒
- 冰清玉潔
- 月影
- 翔武盟
- 打不死的蚊子
- 最愛小澤園
- 保爺

原來不止攻城方杜枯，連守城方都回家睡覺了！

6. 這我做ㄉ耶！  
這門好爛喔！敲兩下就壞ㄉ。

大家你推我擠，終於把城門弄垮了！

7. 等一下啦！我麵線還沒吃完。  
邊飛邊吃啦！  
老闆再一碗！

飛呀...

8. 我先死ㄉ！  
救命呀！哪冒出這麼多守城大軍！

到城內發現中了十面埋伏...

9. 鞭屍！刺！  
刺！連續刺！

雙方大戰十八回合，帥氣幫主一夫當關，萬夫莫敵，終於殲滅萬惡的惡魔黨，打破主界碑取得勝利！

10. 幫主！你褲子溼ㄉ。  
真丟臉！

^^"  
^^"

一將功成萬骨枯，看著這麼多陣亡的幫眾，幫主俊俏而堅強的臉龐，不禁流下二行熱淚...

# The End...



## 遊戲大國展實力

韓國遊戲公司 NCSOFT 宣佈  
收購遊戲製作公司 ArenaNet

韓國著名網路遊戲公司 NCSOFT 最近宣佈已收購位於西雅圖的遊戲製作公司 ArenaNet。NCSOFT 是在韓國最大的遊戲展 KAMEX 2002 上舉辦記者招待會宣佈這一消息的。

ArenaNet 創立於 2000 年，其 3 位創始人原來是著名遊戲製作公司 BLIZZARD 裏的開發小組負責人，曾參與過《魔獸爭霸》、《星際爭霸》和《暗黑破壞神》系列的開發，並在戰網 Battle.net 的創建中起了相當的大作用，可見這家公司的開發實力之強。NCSOFT 這次併購 ArenaNet，無疑對他們在網路遊戲的開發有很大的幫助。



UO 之父、著名遊戲製作人 Richard Garriott 也出席了記者招待會，並表示他現在正在為 NCSOFT 開發一款網路遊戲《Tabula Rasa》。



可見這家公司的開發實力之強。NCSOFT 這次併購 ArenaNet，無疑對他們在網路遊戲的開發有很大的幫助。

UO 之父、著名遊戲製作人 Richard

Garriott 也出席了記者招待會，並表示他現在正在為 NCSOFT 開發一款網路遊戲《Tabula Rasa》。

## 全新《太空戰士》登場

太空戰士 12  
最新消息、設定圖

在日本遊戲雜誌上，SQUARE 刊登了一則廣告，為他們的 PS2 RPG《太空戰士 XII》（注意：不是《太空戰士 X-2》）招募遊戲製作人員——包括劇情設計師、場景背景設計師、3D 地圖設計師等。

《太空戰士 XII》同時還公佈了其重要製作陣容，其中角色設計、3D 地圖設計部分由吉田明彥負責，他以前曾負責過『皇家騎士團』系列、PS《太空戰士戰略版》和《幻界冒險譚》的角色設計工作；藝術總監由皆葉英夫擔任，他以前曾在《太空戰士 5》、《太空戰士 9》和目前的 GBA 版《太空戰士戰略版》中擔任同樣的工作；演出監督秋山淳，他也是製作過 PS 版《太空戰士戰略版》和《幻界冒險譚》的。

此外，據 GBA《太空戰士戰略版》的製作人松野泰己表示，在《太空戰士戰略版》的故事裏，將會有一部分內容是和《太空戰士 12》有關聯的，大家到時不妨在《太空戰士戰略版》裏想像一下《太空戰士 12》的世界觀和情節吧。

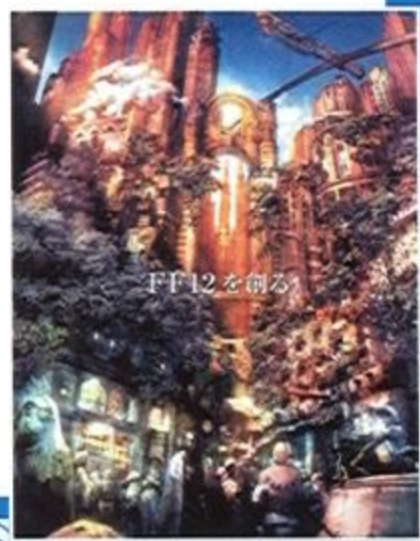

## 英特衛進軍 Xbox

首波主打  
柏德之門：暗黑同盟

隨著 Xbox 中文機於日前正式在台登場，國內玩家終於有機會親身感受這台超強主機所帶來的震撼！不過好主機一定要有好遊戲搭配，因此，長年在台經營 PC 遊戲代理的「英特衛」，為服務台灣喜好 TV Game 的玩家，現正式決定將開始進行 Xbox 的遊戲代理，並預計於 2003 年初推出年度最佳 RPG：《柏德之門：暗黑同盟》(Dark Alliance)，作為進軍電視遊樂器市場的首波主打！

由遊戲界金牌雙 B 之一的 Black Isle 所研發的《柏德之門：暗黑同盟》，是首套以「龍與地下城」規則製作的動作 RPG，它更以 PC 上知名的 RPG 系列《柏德之門》之設定為基礎，創造出極具震撼力的新型態動作遊戲感受。完全展現出 Black Isle 的超強功力；3D 戰鬥畫面藉 Xbox 硬體之助，表現更是遠勝所有同類



型遊戲，獲選為年度最佳 RPG 當之無愧！不但發行後立即在全美造成熱賣、列名今年 E3 展最佳遊戲 Top5、更被美國 AISA 協會評選為「TV Game 年度最佳 RPG」！

## TV GAME 三劍客交鋒

美國《商業周刊》評論  
三大遊戲主機的市場

美國著名的《商業周刊》雜誌日前刊出一篇評論，探討三大遊戲主機的市場競爭，將由單機版延伸到網路遊戲，而且將激發出更激烈的戰火。

而三大主機在網路部署上也有各自的策略，北美 PS2 網路 8 月 27 日推動至今約有 25 萬名會員；XBOX 網路在 11 月 15 日推出短短一周內有 15 萬名會員；NGC 網路套件也在 10 月 2 日在北美登場。三大主機也各有不同的網路計劃，PS2 網路走的是窄頻寬頻同步，而且將多元化通吃遊戲、音樂、電影等數位內容；但 XBOX 則堅持只走寬頻純遊戲路線，要玩家享受真正寬頻帶來的遊戲樂趣。

因為 XBOX 網路計劃在微軟整體規劃中佔有重要地位，微軟也將追加約 20 億美金全力推動『XBOX Live』，為的就是能在每年超過 100 億美元的遊戲市場搶得先機，尤其網路遊戲已經成為遊戲界的大勢所趨。當年 SEGA 也花了不少資金投資 DC 網路但無疾而終，不過別把『XBOX Live』想得那麼悲情，微軟超雄厚的財力不是當時赤字連連的 SEGA 可比擬，為了達成目標，微軟將用錢堆積出勝利道路。明年三大遊戲主機將會有更激烈的火拼，大家請拭目以待。





遊戲通通在你家！

**玩到飽** 華文最大遊戲隨選服務

www.gamebuffet.com

# 只要299

全家歡喜樂淘淘

新年來玩玩到飽



3D小精靈



霹靂奇俠傳



明星三缺一



臥虎藏龍



**新年最佳娛樂**

上**玩到飽** 玩麻將、大富翁.....

**只要299 每款遊戲讓你挑**

全省 萊爾富、全家、OK 便利商店過年不打烊

**玩到飽** www.gamebuffet.com.tw



華聯國際科技股份有限公司 客服專線：(02)2391-2126 客服傳真：(02)2357-6452  
China Online International Corp. 客服電子信箱：ptservice@chinaonline-net.com





## 3D ON LINE 風起雲湧

## 大新終極 3D 引擎開發

良好的 3D 引擎背後，往往需要強大的數理基礎及頂尖的程式師協力製作，以改版遊戲著稱的大新資訊與國內外 21 名頂尖程式師已共同開發出一套擬真效果強大的 3D 線上引擎。資格老一點兒的玩家應該都知道 BLIZZARD 的《魔獸爭霸》系列和當年先導公司自行創意的《三國系列》，就基本是採用的同一類引擎開發完成的，所以一套強大的 3D 平臺所帶來的技術革命將是下一代網路遊戲甚至整個多媒體娛樂系統的革命。

大新資訊蔡青峰先生表示，該引擎除了使用方式為中文介面易上手之外，屆時也會仿效國外廠商的作法，除了本身自製線上遊戲之外，也與國內某些電玩廠商洽談合作計畫，未來不排除合作的可能性！相信會為國內的 3D 網路遊戲帶入一個新的里程碑，並實際的與國際接軌。



## 另一套《模擬人生》

類似模擬人生的遊戲  
There 公諸於世

一款與《Sims Online (模擬人生網路版)》風格相似的大型多人線上遊戲日前公佈，叫做《There》，玩家們可以在其官方網站上申請遊戲的 beta 測試。與 EA 的那款《Sims Online》所不同的是，這款遊戲最主要的特點是一種被稱之為《Therebucks》的虛擬貨幣——它是必須通過現實貨幣兌換才能在遊戲中使用的虛擬貨幣，可以用來購買物品、房屋及其它財產得以在遊戲中繼續生存下去。該遊戲預計在 2003 年上市，玩家們每月必須收集大量的《Therebucks》來養活自己才行。

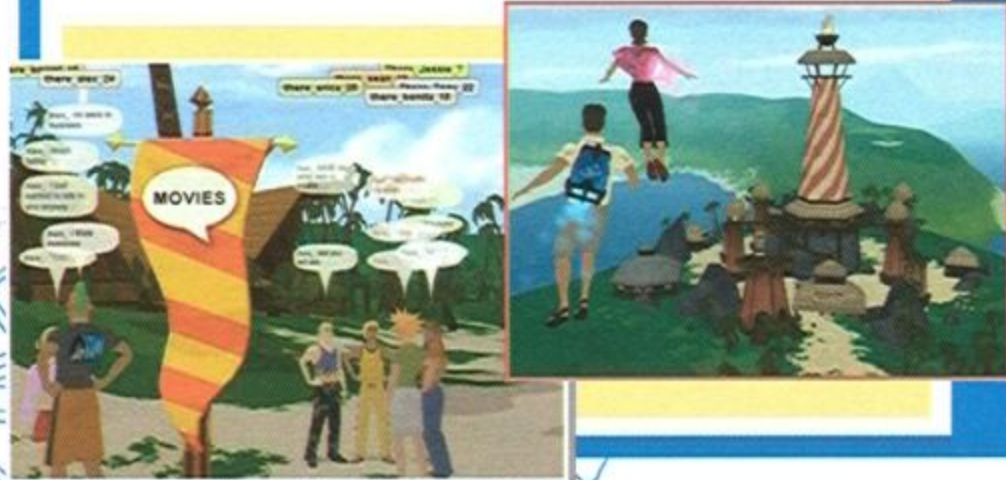

## 如何成為國際電玩人？

## 實現你的電玩狂熱

由「樂陞科技」主辦的「如何成為國際電玩人？」入門訓練講座，就專門著眼於 TV Game 產業深度探究，期望帶領更多對 TV GAME 有興趣的人才進入國際級產業中。在六堂課 18 小時的講座內容中，由國際級大師——西門孟等六位具備 TV GAME 研發、行銷豐富經驗的講師教授課程，不只要讓學員們深入了解 TV GAME 產業的概況，而且還要從自身在遊戲上的開發、與國外遊戲廠商合作行銷的經驗談起，讓學員更深刻了解到 TV GAME 的研發行銷歷程，從實務面了解台灣遊戲產業，該如何與國際遊戲大廠競爭，並且在國際市場中佔有一席之地。

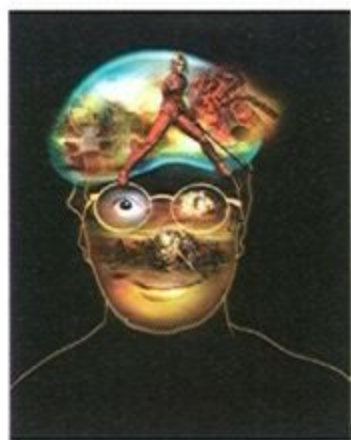

「如何成為國際電玩人？」入門訓練講座，在 1 月 18 日開辦的第一梯次後，第二梯次自即日起也接受報名，並在 2 月 8 日起正式開課，每堂課三小時，預計招生 200 名，詳細課程訊息電洽 (02) 23392015 或是 [www.xpec.com.tw/training](http://www.xpec.com.tw/training)，以及各大媒體查詢。

## 樂陞遊戲企劃能力再受肯定

超時空炎黃傳說  
取得「故宮」線上遊戲企劃案

樂陞科技企劃能力再次獲得肯定，順利標下故宮博物院線上遊戲企劃案，並獲得故宮新台幣八十萬元的企劃經費，負責企劃故宮古文物為遊戲主軸的線上遊戲。這次由故宮博物館院配合行政院「挑戰 2008——國家發展重點計畫」以「數位內容」為重點產業，與文建會共同執行「國家文化藝術網路發展計畫」，立意透過蓬勃的線上遊戲將中華古文物推介紹給 E 世代族群。

「樂陞科技」提出的《超時空炎黃傳說》線上遊戲企劃案，以中國古籍「山海經」中，「黃帝」和「蚩尤」的故事為背景，並以故宮作為遊戲起始地，讓故宮地位在遊戲中有更具體的表現，而故宮中的各項歷史珍藏，也將出現在遊戲中，遊戲的主軸將環繞在古文物的運用，玩家在遊戲中要做的，不僅僅是尋回古物，而是在各環節都考慮到古物的使用，因此，故宮中的古文物，不僅會成為玩家收集的目標，遊戲也會將這些各具歷史背景的古物，結合中國古老傳說，成為遊戲中具有生命力的神怪角色。目前「樂陞科技」故宮遊戲企劃小組正如火如荼進行遊戲企劃中，預計三月中就可把《超時空炎黃傳說》遊戲企劃全貌完整呈現。



# 魔法奇兵

## DigiMagics

World Battle Toy Federation



2003 March Start

史上最強 角色扮演+戰鬥+養成  
全功能萬人線上遊戲登場



瑪亞線上科技股份有限公司  
Maya Online Technology Corp.

台北市東興路61號3樓

客服信箱: [services@mayaonline.com.tw](mailto:services@mayaonline.com.tw)

[www.digimagics.com.tw](http://www.digimagics.com.tw)



## 昱泉改變風格路線

超可愛 超搞怪！超ㄉ一ㄤ 新登場

昱泉國際此次大手筆改變遊戲風格，研究線上遊戲市場的走向，汲取之前笑傲江湖網路版的經營經驗，歷時兩年製作時間，重新打造一套更符合現在消費重口味的遊戲，而《怪獸總動員》就是昱泉今年進軍online game 市場的首波代表作。《怪獸總動員》的出現，除了意味著昱泉跨足到Q版遊戲領域，更代表著公司整個營運走向，已由武俠定位跳脫出來，遊戲題材選擇與內容包裝上，朝著多元創意與風格轉型，未來預計推出幾款大型網路遊戲或連線遊戲，在視覺表現上也和以往有著相當明顯的區別。

而昱泉國際後續走向將與國際網路或區域網路緊密結合，目前最熱門的電視遊戲樂器和手機平台，也會是昱泉下一階段要努力的目標。昱泉表示，昱泉在上海花費鉅資建置的動作捕捉工作室，即是公司跨入多平台領域，最直接，也最有力的宣言保證書。



## 防堵盜版大作戰

Xbox 密碼破解計劃繼續

Neo Project 於1月6日宣佈，他們原本預定由分散式計算 (Distributed Computing) 技術企圖破解微軟 Xbox 遊戲主機密碼的行動計劃，由於法律上的理由而宣佈中止。

這項由 Neo Project 所推動的 Xbox 密碼破解計劃，當初在宣佈時曾有 3500 人以上 Neo 使用者高手共同參與，目標則是希望能從 7 億 7600 萬種可能性的組合中破解 Xbox 主機 2048 bits 的密碼。而這項 Xbox 主機密碼破解密碼如果成功，玩家就算不用改機也一樣可以讀取使用盜版片，對微軟來說殺傷力不可說不大。而微軟決定藉著訴諸法律來抵制類似行為，因此 Neo Project 才決定基於法律因素停止這項計劃。

在之後，Neo Project 當地時間1月8日又更新了他們的官方網站，發表了一個聲明，表示他們已經準備好了新的分散式計算軟體用戶端提供給破解用戶，繼續

他們的 "Xbox Challenge" 破解計劃，並聲稱他們已經研究過了相關的法律條文，除非他們開始回收每天計算出來的 75000 個結果，不然他們的行為就還是合法的。



## 天堂 去年營收蟬聯第一！

《仙境傳說》緊追在後

去年各線上遊戲公司的營收究竟如何？根據前 11 個月的資料統計，代理《天堂》的遊戲橘子預估營收接近 20 億，其中《天堂》的貢獻接近 8 成，《金庸群俠傳 Online》與《石器時代》合併大陸地區皆約 9 億元，《魔力寶貝》光台灣地區就有 3 億元，而下半年登場的《仙境傳說》讓智冠在通路部份營收達 3 億元。

根據消息指出，《天堂》不論在會員數 270 萬人、最高同時在線 18 萬人都是國內排名第一的線上遊戲，其去年前 11 個月的營收約為 18 億 4000 萬元。《金庸群俠傳 Online》雖然台灣地區營收為 5 億元，不過加上大陸地區 4 億元合計為 9 億元，其中還不包含智冠在通路方面的營收。《石器時代》主要的營收來自大陸，合計也是 9 億元。

至於去年下半年登場的遊戲也有成績不錯者，《仙境傳說》目前最高同時上線人數達 11 萬 3000 人，光是智冠在通路方面的營收就達 3 億元，而《奇蹟》以平均同時在線 3 萬人、《N-age》2 萬 2000 人，也為代理公司每月創造上千萬營收。



## 裁員風四起

大宇裁員，全力衝刺網路遊戲

大宇在 12 月 25 日宣布裁減 60 名員工，約佔目前員工總數的 18%，從原先的 320 人，精簡為 260 人。這是自今年八月份大宇合併網路遊戲子公司大宇全球以來，該公司大規模的調整，也是繼去年第三波資訊瘦身，結束單機代理事業，加強網路遊戲事業翻身後的遊戲業界大事。這次的企業組織再造，主要是將原本代理國外單機遊戲的人員與業務裁撤，並決定集中業務重心於自製及代理網路遊戲之投入。預估一年可節省約 5,000 萬元的營運成本，相當於每股獲利增加 1.5 元。

在此之前，今年 10 月，單機遊戲知名廠商松崗科技也裁員了 20 人，精簡了單機遊戲部門，網路遊戲部門不受影響。另外，根據經濟日報報導，大宇第四季以來，已密集檢討代理遊戲部門的存在價值，最後決定以裁員方式因應，一年省下的 5,000 萬元，還超過原本單機版遊戲代理業務一年的營收貢獻。





# 風靡 690 萬玩家

# 重口味

## 線上遊戲新品種

中國大陸遊戲排名第二 註冊會員超過天堂  
韓國線上遊戲排行榜第三名 台灣線上遊戲詢問人氣度第一名

### 嚴選素材 產地直送

麻辣鍋最讚 辣妹最棒 麻辣鮮師超好看  
沒玩過麻辣激黏的線上遊戲就太...鳥囉

獨特的角色技能系統

四種不同的角色，各自獨特的技能，塑造自己的個性角色

多樣化的裝備強化系統

數十種不同的礦石種類供玩家提煉合成獨特的強化裝備

超魄力的軍團戰爭，享受擁地為王的成就感

別有特色的軍團系統，獨特的要塞設計成為兵家必爭之地

嗜辣口味的激黏科幻時空場景RPG  
即將免費開放測試

奇幻登場



Pleasure means i-waver.

一世代遊戲達人



# 決戰伊卡路斯

ICARUS PLANET

請上官方網站 [www.iwaver.com.tw](http://www.iwaver.com.tw)

ROYAN

台北市110忠孝東路五段550號5樓  
電話+886-2-27275800  
傳真+886-2-27276016

pmi 聖典科技

The names and logo pmi i-waver(一世代遊戲達人) icarus(決戰伊卡路斯) are registered trademarks of PMI Corporation.



輕鬆上口 謹防嗜口



## 現金獎品獎不完

擠爆遊戲大蕃薯

即日起連上大蕃薯遊戲網戰，不論你是到麻將館玩一圈還是牌奕區比個大老二或是到益智區玩個俄羅斯方塊，只要上線你就有機會天天拿大獎。而只要在活動期間內只要連上大蕃薯遊戲網戰，你就有機會拿獎金拿獎品，不怕你來拿就怕你不拿，無敵幸運星火力加倍天天隨機開獎，只要你隨時在線上大獎隨時可能落你家！玩家可至大蕃薯遊戲網戰首頁（www.gamestation.com.tw）下載完整版遊戲。無敵幸運星每日將不定期的開獎，並於每日獎項將於前一日公佈於遊戲工房公告欄。

活動期間：92年1月20日起~92年2月20日止

獎項：

1. 幸運獎金由系統每日隨機選取線上玩家獲得幸運獎金，除過年期間紅包禮獎金加倍外。30名
2. 大蕃薯車拼卡 30張
3. 大蕃薯麻將館平裝版 50套
4. 趨勢科技 2003 掃毒軟體完整版 5名
5. 軟體世界雜誌半年份 10名
6. 遊戲世界雜誌半年份 10名
7. 新遊戲時代雜誌半年份 5名



## 太空戰士 11 站穩腳步

太 11 即將達到損益平衡

SQUARE 社長和田洋一表示，網路 RPG 大作《太空戰士 XI》將在近期內達到 20 萬會員目標，達到損益平衡的門檻。目前《太空戰士 XI》PS2 版加上 PC 版會員已經逼近 20 萬大關，預計在年底前可以達到 20 萬會員，代表《太空戰士 XI》已進入損益平衡，未來兩年的收入則是《太空戰士 XI》所帶來的收益。

PS2 版《太空戰士 XI》今年 5 月 16 日推出累積到 11 月 7 日已經有約 13 萬名會員，而 PC 版在 11 月 7 日推出後會員迅速累積而達到目前逼近 20 萬。如果加上《太空戰士 XI》銷售 20 萬套（遊戲售價 7800 日圓）與每個會員月費 1280 日圓，這些收入將可攤平《太空戰士 XI》的開發成本，今後的《太空戰士 XI》收入將是完全的收益。



## SEGA 多事之秋？

SEGA 將進入美國網路業務市場

SEGA 宣佈將通過美國子公司 SEGA.com 的網路相關事業開始美國的網路遊戲營運管理的受託事業，而作為這項新事務第一彈的，便是 CAPCOM 美國子公司的委託業務。之所以會如此，估計可能是因為 SEGA 當初在美國的網路接續事業狀況不良，迫使 SEGA 必須改變經營方向而另謀出路。目前 SEGA 美國子公司 SEGA.com 的受託事業將以「SNAP」（SEGA Network Application Package）之名開始推出，除了網路遊戲所必須的伺服器或網路營運之外，另外也將提供安全管理及顧客支援等各項服務。

又有傳聞指稱微軟要收購 SEGA

傳聞稱最近日本和美國方面微軟的負責人最近都在和 SEGA 公司的高層官員緊密接觸，並多次一起召開高層會議，而 SEGA 的寬頻開發者最近也頻頻與日本地區的



XBOX 小組開會。這樣情況是以前很少見的，因此不少人猜測雙方是正在討論收購的問題。

SEGA

## 遊戲機雙雄最新消息

微軟、新力大比拼

Xbox 二代機已經開發中

在最新一期的《FAMI 通》雜誌上，微軟日本分公司負責人表示，這部新主機的尺寸將會比 XBOX 一代機要小很多。因為 XBOX 的用戶對這部主機的抱怨中很大一部分都是關於主機的尺寸太大，即不好看也不方便，而更有理論指出 XBOX 在日本地區銷售不佳的一大原因是因為相對亞洲人的體型來說，XBOX 主機實在顯得太過龐大，因此微軟想在新主機正式推出前先給日本的玩家們一個概念——那就是 XBOX 2 將會大幅度變小。

PS3 性能法寶：黃石、紅木

引自路透社的報導，SONY 和東芝證實他們已經取得 Rambus 公司的『黃石』（Yellowstone）和『紅木』（Redwood）記憶體技術的授權，並會在 PS3 中使用到這些高端技術以加強 PS3 的性能。Yellowstone 是一種基於 Octal Data Rate (ODR) 的信號技術，其時脈可高達 3.2GHz，而 Redwood 則是連接不同處理器之間的極速平行介面技術，比目前最新的處理器還要快上 10 倍。路透社相信 SONY 的 PS3 主機使用以上兩種技術將能大大加強新主機在資料儲存和交流方面的性能。



# 我的野蠻傳奇

[www.mir2.com.tw](http://www.mir2.com.tw) ONLINE



## 禁區解放!

超出你的既有常識之外，  
傳奇最要命的禁區全面解放！  
整整比原地圖大上一倍的可怕險地，  
一層又一層的地牢迷宮，  
怪物加倍使壞，魔物蜂湧襲來，  
野蠻程度讓 LKK 的教官、怪叔叔們完全投降！  
刺激指數百分百，專門挑戰乖乖牌。

## 教官在傳奇裡面昏倒了!?

打破你的“乖乖”尺度 傳奇資料片即將野蠻公開！



## PC版 HALO 最新開發進度!

全球銷售 **破 200 萬套**  
的超大作遊戲登場

2002年6月微軟曾經表示,《Halo》這款遊戲一開始公佈就是先以PC版本為主,1998年首度公佈時還因為超震撼的視覺表現震撼遊戲界,不過後來遊戲開發公司Bungie被微軟收購,《Halo》也順理成章的成為Xbox專屬遊戲,而且已接近滿分的評價成為去年北美評價最高的Xbox遊戲,並且全球合計銷售破200萬套以上。遊戲預計於2003年6月登場。

目前PC版《Halo》開發進度為40%,遊戲內容與Xbox版大致相同,不過加入了網路連線對戰功能,可以讓32名玩家同時連線對戰(Xbox版則是連接四台主機讓16人同時對戰)。此外Xbox版的《Halo》二代目前開發順利,將採用全新3D引擎開發,視覺表現大幅超越一代而逼近CG動畫等級。《Halo2》預計將可能在2003年底推出,也將對應Xbox作網路連線對戰。



## 霹靂一出,誰與爭鋒

《霹靂嬌娃2》獲頒2002  
Gamespy年度最佳遊戲!

知名遊戲網站Gamespy日前頒佈了2002年年度遊戲的獎項,由即將於台灣上市的《霹靂嬌娃2》,擊敗眾多強敵奪得年度遊戲的殊榮。《霹靂嬌娃2》雖然是以續作姿態角逐,但包括逼真的敵人AI、精美的畫面、豐富的劇情、設計良好的的介面及操控系統、以及高度的幽默感等優點,讓這套以間諜行動為題材的動作遊戲成功擄獲評審青睞。

Gamespy指出,《霹靂嬌娃2》將前作中備受好評的人工智慧系統也進一步改良,當玩家被發現後,敵人會讓警鈴大作,並循著足跡、聲音、光影追蹤,也會在搜尋一段時間後放棄。在圖像的製作上,《霹靂嬌娃2》採用招牌的Lith Tech引擎繪製,包括傳統日本建築、西伯利亞雪地、印度等各國風情也都栩栩如生,搭配良好的劇情設計,以及交通工具的運用,讓遊戲過程令人賞心悅目。



## 成為真正的網路市民

模擬市民 Online  
正式啓動

EA公司正式推出了他們的網路遊戲大作《模擬市民Online》,遊戲售價49.99美元,附帶一個月的免費遊戲時間,之後玩家要繼續遊玩的話要支付9.99美元的月費。

遊戲的玩法除了改為萬人連線外,其他方面和其大獲成功的前作《模擬市民》系列類似,都是要在一個虛擬的社會裏進行各種日常生活,並通過交談和多達幾百種的動作和其他玩家進行交流和互動。

EA公司對這款遊戲感到極其的自信:『《模擬市民Online》裏的玩家將可以自由自在地創造自己想象中的理想社會,只要他們想得到的,幾乎都能在遊戲裏得到實現。』



## 兔女郎跳進遊戲圈?

花花公子正式進軍遊戲界

世界聞名的成人刊物《花花公子(Playboy)》集團最近宣佈,他們將和Groove Games、ARUSH Entertainment合作,將會跨平臺在PC、XBOX和PS2上以『Playboy』的品牌推出一系列的互動軟體。

這個系列的第一款遊戲的玩法將類似《模擬市民》,玩家在遊戲裏將會扮演Playboy集團的創始人Hugh Hefner,在遊戲的世界裏建立Playboy這個龐大的成人刊物集團。遊戲預計將會在2004年底推出,預計將會被定級為『只限成人』的遊戲。

Playboy表示他們之所以會進軍遊戲市場,是因為做過調查,發現他們的讀者去年電子遊戲上的花費接近3億美圓,而他們讀者群裏擁有的遊樂器也達到了3百萬部,因此他們不想失去這個龐大的市場。而色情遊戲和暴力遊戲在遊戲業界裏的影響日益嚴重,這對整個遊戲界來說一件很值得擔憂的事情。





對線上遊戲冷感!

這一次我們保證讓你

High!!

結合西方魔幻與東方武術的戰鬥顛峰!  
線上最激烈的友情、仇恨考驗!  
異種的七彩蜘蛛飛天遁地而來,  
殘暴的雙頭金剛呼嘯而過,  
加上火熱刺激、好康遍地的任務活動,  
用極度的過癮野蠻, 治癒你不玩線上遊戲的冷感症狀!

# 我的野蠻傳奇

[www.mir2.com.tw](http://www.mir2.com.tw) ONLINE

治癒你的不玩線上遊戲症狀, 傳奇資料片要你又high又瘋狂!



閃亮三姊妹之小珍

閃亮三姊妹之小芸

閃亮三姊妹之小瑩

閃亮翻新傳奇  
開春鴨霸賀喜

我的野蠻傳奇

www.mir2.com.tw ONLINE

傳奇新資料片 1/27 日壓軸上市 2/1 閃亮開站!

因為網路遊戲會定期隨時更新調整，一切資料以當時遊戲中之現狀為準，本資料將不另行修正。





### 閃亮迎新包 迎新特價 39元

- 8級以下免費〈不含 8級〉
- 我的野蠻傳奇新系統片1片  
1個150點開卡點數
- 使用手冊1本〈含地圖〉

### 閃亮制服包 制服特價 199元

- 8級以下免費〈不含 8級〉
- 我的野蠻傳奇新系統片1片  
使用手冊1本〈含地圖〉  
智遊網紅利積點
- 友情閃亮 3人行：3個150點開卡點數  
〈僅供第一次遊戲開卡使用〉
- 50點遊戲儲值點數
- 閃亮制服扮演寫真  
閃亮速成攻略講義
- 虛擬寶物LV.22各職業戰甲抽獎券  
〈首批限量 至92/3/30為止〉
- 599元以上熱門遊戲-隨寄隨送兌換券  
〈首批限量 至92/3/30為止〉



- **新禁區試膽**
- **A寶物比讚**
- **怪物便利送**
- **百家樂翻天**

恐怖魔物試煉膽量、不世秘寶組隊來打，新年刺激新玩法！  
保持百戰不死的神奇「赤血魔劍」等終極裝備新春強力登場！  
美少女收費放魔物，擲出幸運點數就送你免費打怪又得寶！  
各城「百家樂」開放，多樣稀有祕寶等你好運來拿！

## 首批限量 包包都有

諾頓網路安全大師2003中文版  
獨家五百元折價券



### 萊爾富新春團圓

到全省萊爾富便利超商購買  
「我的野蠻傳奇」任一包裝，  
憑抽獎卡還有獨家機會抽中虛擬寶物  
「破魂刀」或LV22「戰甲」一套！  
〈首批限量，活動至92/2/28止〉

### OK新春紅包大放送

到全省OK便利超商購買  
「我的野蠻傳奇」任一包裝，  
憑抽獎卡還有獨家機會抽中虛擬寶物  
「降妖除魔戒指」！  
〈首批限量，活動至92/2/28止〉

**TCL** 臺灣帝技節如科技股份有限公司  
<http://www.tgl.com.tw/>

**智冠科技股份有限公司**  
<http://www.soft-world.com> <http://www.igz.com.tw>

**We Made** **ACTOZ**



**Hi-Life** 萊爾富 Hi-Life





# 亞丁王國

天堂

● 揮霍權勢的巔峰榮耀





# 天 · 堂 · 變 · 天

最 新 改 版

【亞丁王國】即將顛覆天堂統治權

揮霍權勢的巔峰榮耀。登峰造極的極致成就  
藤蔓植物沿著傲慢之塔攀爬雲霄，  
風龍－林德菲奧隱身水晶球裡若隱若現，  
預言亞丁城主頤峰榮耀的千年宿命，  
一場扭轉乾坤的王權爭霸風起雲湧，  
蔓延在傳說中百年和平的至尊王國……

<http://www.gamania.com/lineage>





混亂冒險2.0 首度改版 - 【天空之城】騰雲駕霧登場

吸一口稀薄空氣，戰一場巔峰榮耀，沒有人能和我等高生存！

置身三萬伍千英呎的極限空間，同步昇級你的立足點與不凡視野，體驗巔峰卓越、高人一等的尊榮享受。

混亂冒險2.0 首度改版 - 【天空之城】，領先業界實現超越3D 遊戲的線上奇蹟，穿梭三度空間矛盾驚奇范特西。

獨霸【天空之城】另類的壯麗山河，把全世界踩在腳下吧！後會有期，我們天上見！

<http://www.gamania.com/loghaim/>

混亂冒險  
矛盾 · 驚奇 · 新體驗  
2003



帶上 3D 立體眼鏡 — 飛冲天

決戰混亂制空權 遨遊 3D 范特西

# 天空之城

天空之城已 · 0 改版 F4 范特西玩家推薦：

- Fantasy 1: 新增地底通道與天空之城地圖，上天下地，勇闖神秘未知的 3D 領域！
- Fantasy 2: 遊戲圖素破天荒全面完整重繪，盡情遨遊風格迥異的另類冒險新體驗！
- Fantasy 3: 增加各種族第二階段魔法技能，大砍刀、雷射砲、魔法轉移聲聲召幻！
- Fantasy 4: 瞬間攻擊秒殺級怪物嗜血登場，新增多款 BOSS 殺手怪物，好膽賣走！



# 巨商

當個有錢人

2月13日起從【巨商】下載一生享用不盡的財富……



gamania<sup>®</sup>

遊戲橘子數位科技股份有限公司 台灣 台北縣235中和市中正路736號12樓之2 (遠東世紀廣場)  
GAMANIA DIGITAL ENTERTAINMENT CO., LTD. TEL: 02-8024-9936 · 0800-031-500 FAX: 02-8226-9936 <http://www.gamania.com>



設定自己的身分階級 · 控制自己的種族血統

第一款策略經營線上遊戲 — 【巨商】，

提供三個跨國際的貿易版圖，

隨意挑選六種不同民族風格的角色人物，

任意選擇從台灣島、朝鮮或日本邁向屬於自己的發達之路！

巨商讓你做自己人生的主宰，

想做甚麼就做甚麼，

輕鬆成為有錢人！

當個有錢人，你準備好了嗎？

- 即日起開放【巨商】遊戲程式網路下載  
([www.gamania.com/gersang](http://www.gamania.com/gersang)、Hinet遊戲網)
- 2/13起全省全家、OK便利店、萊爾富、福客多、百視達  
及各大連鎖網咖【巨商】網路遊戲光碟發燒大放送(數量有限,送完為止)
- 2/21~2/24「台北電玩展」遊戲橘子攤位現場免費索取  
【巨商】網路遊戲光碟
- 3月號Mania、Gola雜誌附贈【巨商】網路遊戲光碟





首套台灣自製第一人稱連線射擊遊戲!

3月 **擊** 將登場!!

# 特勤武力

## ROGUE FORCE

**完** 全國人自製3D遊戲引擎，原汁原味重現台灣警匪人物細膩之本土風味。

**正** 港台灣本土場景設定，泡沫紅茶店、辣妹檯檯攤、神壇廟宇...，將在遊戲中一一登場。

**重** 返台灣重大刑案現場，五常街槍戰、公車劫持案、銀行搶案...，體驗警匪對峙的戰慄感受。

**特** 種部隊現役武器裝備與台灣黑幫專用凶器，加上射擊後座力模擬設定，讓您體驗真實開槍般的震撼力。

**支** 援TCP/IP網路通訊協定，可與來自世界各地的玩家，來場激烈的廝殺對抗。

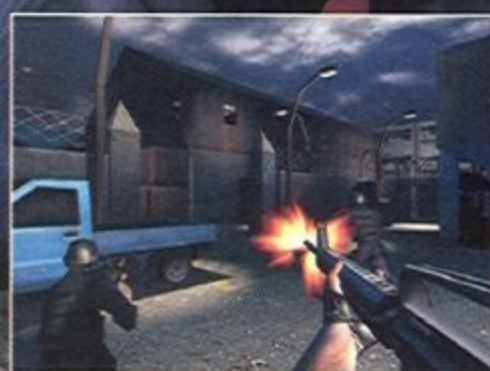
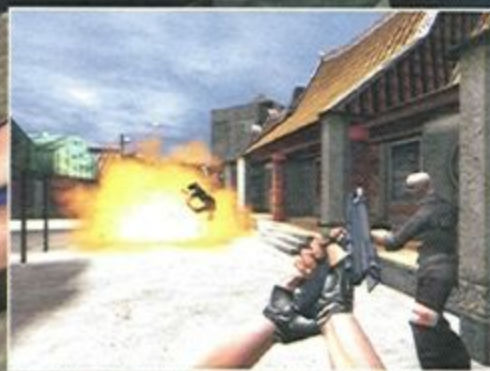

開發中畫面

※2/21~2/24 歡迎蒞臨 Taipei Game Show A區 318P-332P. 518-532攤位，會場將有遊戲詳細介紹、展示及试玩!!



研發製作 飛玩資訊股份有限公司 <http://www.fanone.com.tw>

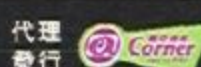

代理發行 台竣資訊股份有限公司 [www.corner.net.tw](http://www.corner.net.tw)



路狂飆

系列

THE ULTIMATE  
**ATV 越野**  
 MAXXIS  
**沙灘車**

征服地表—ATV極限越野沙灘車

2003年2月爆破登場

超越極限，疾速奔馳

動力如影隨形

世界如履平地



美國 MAXXIS 夢幻冠軍車隊技術指導  
台北 MAXXIS 科技公司鼎力製作

官方網站 [www.speedmania.com.tw](http://www.speedmania.com.tw)



**送** 禮品  
 台北 GAME SHOW  
 憑截角

2/21~2/24至世貿一館 玩家憑此截角  
來就送精美禮品，名額有限，送完為止  
攤位號碼：A區318P, 332P, 518, 532

MAXXIS

瑪吉斯科技股份有限公司  
[www.maxxis.com.tw](http://www.maxxis.com.tw)

代理商

通路行銷

臺灣網易科技  
Internet Solution Lab., Inc.

Corner



# 第五屆電腦遊戲金像獎

## 最佳國產遊戲

### 新絕代雙驕參 發燒熱賣中



### 新絕代雙驕參完全攻略本

### 附贈『明月孤星』資料片熱烈發售

# 新絕代雙驕參

【古龍武俠世界最具傳奇性的原著小說改編】



#### 攻略本內容

- 武學秘笈、拜師技能取得時機詳細解說。
- 終極遊戲資料全公開，讓您一次看個夠。
- 實戰技巧、破關攻略讓您縱橫天下
- UJ熱血學園極密剋敵技巧，最終大魔頭也不夠看。
- 五十四種結局搭配組合，指導您如何與心儀的伴侶擁有美好的結局。



#### 資料片新增內容

- 破關後全新劇情。
- 新增超強武學招式。
- 可愛召喚獸 ---- 九天梵龍。
- 大地圖上以龍代步。
- 開啟線上聊天系統。
- 新增玩家大廳，交朋友更方便了。

[明月孤星] 資料片需搭配 [新絕代雙驕參] 遊戲，並需具備 56K 以上數據機 / ADSL 或 Cable Modem 方能執行



宇峻科技股份有限公司  
UserJoy Technology Co.,Ltd.

服務電話：(02)82269989 轉分機 103  
網址：http://www.uj.com.tw  
E-Mail：service@uj.com.tw



智冠科技 台灣地區總經銷  
智冠科技股份有限公司  
© (02) 2788-9188 (04) 2425-0000 (07) 8150988





# 究極GAME館

展示王國強勢石盤的展覽館

「仙境傳說」決定要開放養寵物功能了！蕾蕾公主選擇了最可愛的波利...

女神選擇了最適合他氣質的蛇女...

跟我很相配吧？

阿雷斯則喜歡好戰的獸人戰士...

獸人戰士！隨我去逞奸除惡吧！

才不要！！

而魔王.....

噢

小豬乖~把拔疼你噢

別哭別哭.....

一點也不適合你！！

你們別忘了魔王可是早安少女組的分係...

仙境傳說口袋情人 ..... p66	金庸ONLINE喬峰傳奇 ... p82	鍊金術士ONLINE ..... p100
傳奇ONLINE我的野蠻傳奇.. p68	三國ONLINE官渡之戰 ... p84	魔法奇兵 ..... p104
刀劍封魔錄 ..... p72	蒼龍少年 ..... p88	新西遊記 ..... p108
石器時代6.0 ..... p76	怪獸總動員 ..... p92	重返德軍總部之敵後行動. p112
天下無雙 ..... p78	武士傳奇 ..... p96	決戰伊卡路斯 ..... p114



# 仙境傳說：口袋情人

● 研究製造所：Gravity ● 販賣流通所：遊戲新幹線  
● 遊戲類型：網路角色扮演 ● 科技需求：PII-450、128MB RAM



預定推出日  
2003年  
2月

哇～小櫻你看！那服事養的波利，牠背著書包的樣子好可愛喔！還有那地龍、蘑菇、小狼等等的，都好可愛喔！好想也來養隻寵物。不過這麼多種的寵物只能一次養一隻，還真難選擇……對了，小倩！養寵物倒不如來養美眉，就這麼決定了！奇怪？怎感到背後有股殺氣……



## 和仙境中的怪物化敵為友

### 寵物飼養大公開

不知道大家有沒有這種心情，看到超可愛的波利和瘋兔總是無法對牠下手，曾看過美形的祭司姊姊故意打小兔子一下，讓小兔追在後面跑，還幫兔子加速、賜福……。或是美美的女騎士後面跟了一整群小兔子(不過，被她一下打趴的兔子屍體也不少……)，由此可見，仙境中的怪物實在是超人氣，想盡辦法要讓他們跟在身邊。現在終於可以幫大家完成心願囉！寵物飼養系統將要正式啟動了！



究極GAME館

仙境傳說：口袋情人



寵物

### 抓寵成敗看手氣



要養寵物，首先要了解的就是如何抓他們，寵物可不是經由NPC販售的喔！NPC所賣的只有孵化器而已，想抓寵物必須先具備每個寵物的捕捉道具才行。能抓的寵物共有24種，所以也就是說有24種不同種類的抓寵誘餌，至於要如何抓寵？那就看看下面的步驟解析吧！

#### 一 將想飼養的怪物血量降低

要執行這個步驟之前，得先衡量玩家本身的攻擊力和想捕捉的怪物血量，若沒有先知道怪物的血量多寡，可能就無法拿捏到底要攻擊到什麼時候才適當。據在韓國測試伺服器的玩家表示，寵物的血量越少，感覺上抓到寵物的機率越高。

#### 二 使用各別專用的捕捉道具

每一種寵物都有不同的捕捉用道具，當玩家覺得寵物的血量已接近瀕死狀態時，就趕緊使用捕捉道具。使用之後，再圈選想抓的怪物，就可以進行下一個階段。

#### 三 特殊的拉霸機動畫設計

RO的寵物系統另一個特別之處，就是抓寵的成敗都有可愛的動畫可以欣賞！在等待抓寵的時間是否成功時的心情，確實是很像在玩拉霸機的緊張時刻，賭運氣的成分也挺大的。

#### 四 答案揭曉

如果一切順利完成，這時玩家們可以到物品欄中看看，會有新的寵物蛋放置在物品欄裡頭。

#### 五 寵物孵化器

玩家所獲得的寵物蛋必須還要經過孵化器的過程，才能順利出生成為個人專屬的寵物。每個玩家都可以擁有1個以上的寵物蛋，但是所飼養的寵物必定只有一隻，可別貪心的想要所有的寵物喔！



在物品欄中將快點2次捕捉道具



使用後圈選想要捕捉的怪物



出現拉霸機轉動的動畫



恭喜了！你取得一枚可愛的寵物蛋



## 紙娃娃系統 寵物也適用

RO最受歡迎的特點之一就是其豐富的頭飾，可以讓玩家變換多種不同的花樣，相信有很多人是將收集所有的頭飾作為玩RO的終極目標吧。現在，你的寵物也能跟你一起卡哇伊嗶！相信到時又會掀起一陣狂潮，每個主人一定都會盡力為

裝備著寵物金鈴鐺的美麗小倩，在男性玩家中有超高的人氣度。



寵物張羅專屬的裝備道具。想看看可愛的波利一族背起書包的模樣、活蹦亂跳的小狗戴上潛水用頭罩……哇！真的迫不及待想要養一隻專屬的寵物了！只怕到時不但要蒐集自己的頭飾，更會努力蒐集24種不同的寵物裝備了。

寵物的身分證，只要對寵物按下右鍵就會出現。



寵物

到處撒尿的小狼。



## 寵物的身家調查

RO的每隻寵物都是獨一無二的，牠會因為主人的關心和照顧而有不同的反應，這些反應可以從寵物身上的PET狀態視窗可以得知，也就是對著寵物按右鍵，就能查詢這些基本訊息。

**姓名** 每隻寵物只能更換一次名字。

**等級** 寵物本身的等級，由於寵物不具輔助戰鬥的功能，所以所指的是寵物在遊戲設定中本身的等級。

**滿足感** 寵物的滿足感設定有五種（飢餓、稍微飢餓、普通、吃飽及非常吃飽），在寵物有了飢餓感後再給予食物才有效果。如果在飽食的狀態中餵食，那會完全起不了作用的。

**裝備、卸下道具** 前面已經提過了，寵物們也支援紙娃娃系統，所以寵物裝備的道具可以在此顯現。

**親密度** 寵物的親密度設定有五種（非常陌生、稍微陌生、普通、有點親密及非常親密），親密度的標準主要是看主人有沒有按時餵養寵物，如果沒有細心照料牠，常常錯過了餵食的時間，那牠對你的親密度當然會下降了。還有一點滿搞笑的，據說如果主人常常在打怪的過程中死亡，寵物就會對主人產生歧視感，親密度也會漸漸降低，所以想要養寵物的主人還要有兩把刷子才行。



## 寵物的神祕功用

很多人對於寵物的第一個疑問就是一會不會幫忙打怪？目前RO的寵物系統並不支援打怪的作用，牠擁有最特殊的功能就是有著與眾不同的表演系統，只有和寵物們關係親密時才能看到牠們的表演喔！另外據說，只要你的親密度夠，寵物會有各式各樣的對話出現，甚至當主人打怪的時候還能在旁大聲加油喔！可愛的小波利會出現可愛的喜怒哀樂表情，小狼也會發揮它的天性四處撒尿搗亂，小惡魔會跟汽球一樣出現吹漲和洩氣的形狀！如果想看這些表情，主人們要多加把勁，好好疼愛你的寵物才會出現。

紅蒼蠅的”特技”表演。



寵物



# 傳奇 ONLINE: 我的野蠻傳奇

▶ 研究製造所：WEMADE、Actoz      ▶ 發行流通所：智冠科技  
▶ 遊戲類型：多人線上角色扮演      ▶ 科技需求：P II -300、64MB



預定推出日

2003年

2月

以密集的豐富遊戲活動、出人意表廣告創意，一再帶動話題的線上遊戲－傳奇，在眾玩家踏遍了各地凶險的沃瑪寺廟、獸人古墓，在沙巴克城進行幾場慘烈攻城的廝殺之後，即將在春節前推出全新資料片：我的演蠻傳奇。全新的資料片中，將要開啓沃瑪森林以北的恐怖野蠻勢力，相信在新的一年里，傳奇的玩家們將接受到更刺激的線上挑戰！



## 我的野蠻傳奇 赤月峽谷 強者試鍊場

通過比奇城北方的沃瑪森林，即可來到此次《我的野蠻傳奇》中新增的地圖：赤月峽谷。此處雖然與沃瑪森林相同的



的是一整片原始林，但是，赤月峽谷中的叢林小徑彎曲密布，一旦走入其中，方向感將面臨嚴重的考驗！除了複雜的森林迷宮之外，赤月峽谷裡面，佈滿了等級超高的怪物，也將讓傳

奇的玩家面臨更大的挑戰，沒有準備充分的玩家，輕易踏入的話，能生還的機率可是幾乎等於零喔！當然，不入虎穴、焉得虎子，赤月峽谷兇險至此，其裡面所藏有的道具、寶物，也都曾是玩家們夢寐以求的，想信各位傳奇玩家，一定會眼睛為之一亮喔！



●神秘的新大陸有很多冒險場景。

●踏入森林中，會很容易迷失方向喔！

## 我的野蠻傳奇 超強的恐怖新怪物

玩過傳奇的玩家都知道，在新手階段最討厭的就是城鎮附近的大蜘蛛了，除了打人很痛之外，在尚未靠近的時候就會猛噴毒液，造成中毒失血過多，如果沒有帶著血瓶出門，不小心被數隻蜘蛛纏上，那就免不了要趴了。



如今在《我的野蠻傳奇》中這個惡夢即將重演，能力更強的新品種蜘蛛即將稱霸傳奇世界，讓小時候的夢魘無法消除，即使是20級的劍士面對他仍不免顫慄，甚至還有與蝙蝠合體的飛行蜘蛛，在不預警的情況下出現在玩家們的上方，與你展開一場殊死搏鬥。而這麼邪惡陰森的地區的統治者蟄伏在叢林迷宮的最深處－赤月魔穴，赤月魔王是一切罪惡的根源。它最為可怕的能力來自非凡的黑暗智慧，從赤月峽谷僥倖逃生的人們這樣描述它：「在赤紅色的月亮的照耀下，死亡伴隨著惡魔的陰影，在毫無聲息的襲擊中突然來到。」以下我們就來看看赤月峽谷的怪物們一些基本資料吧！知己知彼百戰百勝，各位玩家千萬要注意喔！



### 月魔蜘蛛

背上具有像蝙蝠一樣寬廣的皮膜，就成了它的翅膀。身體成巨大球狀，突出的圓形部分可以發射出致命毒性，使敵人全身麻痺。



經驗值：390  
掉寶：麻痺戒指……

### 鋼牙蜘蛛

雖然體型不大，可是可以全身蜷曲，輕易作出各種變化，給敵人帶來很大的威脅。巨大的外眼閃閃發光，可以尋找敵人蹤跡，同時也會吐出鋼鐵般堅利的牙齒。



經驗值：410  
掉寶：金幣450、白骷頭盔……





### 天狼蜘蛛

背部聳起紅色的腫瘤，下腹則帶利刺，敵人攻擊時，會吐出致命毒牙。

經驗值：380

掉寶：金幣450、白骷頭盔……



### 爆裂蜘蛛

經驗值：7

掉寶：?

即暴眼蜘蛛的幼蟲。平常待在成蟲體內，一旦見到獵物靠近，或是敵人攻擊，便會自母體出來攻擊對方。體型雖小，卻相當敏捷。敵人接近時，會產生自爆。沒有獨立的思考力，當敵人來襲，只能本能性地選擇死亡攻擊。生殖機能較強的幼蟲以後則會長成暴眼蜘蛛。



### 爆眼蜘蛛

經驗值：350

掉寶：金幣450、白骷頭盔……

與一般的蜘蛛具有不同的生殖方式。具有這種生殖機能的幼蟲會附著在樹洞中，或是其他生物上，並吸收其養分。一旦他們伸出觸角後，便會一動也不動地在原地生產蟲卵，而長出的幼蟲則會獵取其他生物，並提供成蟲所需的養分。



### 黑鏢蜘蛛

血紅色的巨大蜘蛛。依據赤月魔的魔性，可以變化成鏢的雙腿，會將敵人一片一片地撕裂。腹部的利刺看起來就像大鐵鎚，再加上鼓起的大血塊，教人倍覺驚悚。

經驗值：430

掉寶：金幣450、白骷頭盔……



### 花吻蜘蛛

由於它身體五顏六色，看起來就像是一朵美麗的花而得名，所以叫做花吻蜘蛛。美麗的外表下，隱藏著致命的毒素，若是對它掉以輕心，便會輕易地丟掉性命。

經驗值：440

掉寶：金幣450、白骷頭盔……



### 血巨人

經驗值：800

掉寶：金幣450、虹魔系列道具……

依照赤月魔的魔性演化成巨大身型的猿人。體積比人類大上數倍。個性易怒，所以只要靠近它的人一概格殺。全身就像是強硬的鋼鐵，具有很強的保護功用，巨大且堅硬的犬齒，再加上恐怖的利爪，可以將敵人置於死地。由於討厭光線，所以一直待在谷裡不出來。

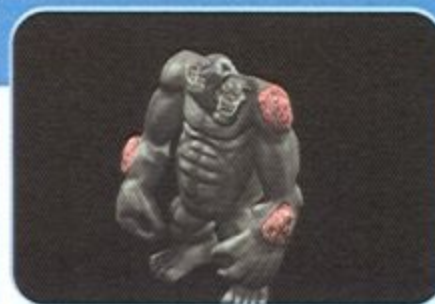

### 血魔

經驗值：1500

掉寶：金幣3000、虹魔系列道具、魔血系列道具……

由赤月魔的魔性轉變而來，是擁有巨大怪力的猿人。上體有2個頭顱，而身體各處則是像腦部一樣，佈滿清晰可見的神經，臀部也是大大地突出。



### 赤月魔

經驗值：2800

掉寶：金幣20000、裁決之杖、虹魔 & 魔血系列道具……

它就是沃瑪森林中生物變化而成的變異怪物。可以發揮魔性將週遭的生物變為怪物，並控制他們的精神。誰也不知道它是在何時何地生成的，由於外貌就像虹月一樣，所以叫他做赤月魔。它住在沃瑪森林的深處，一但有人接近它，隱藏在地底的觸鬚就會穿出地面扼住敵人身軀。





此次《我的野蠻傳奇》新增的地圖，比原來的神龍大地增加了約莫一倍半的區域，整個區域稱為赤月峽谷。在赤月峽谷中最大的特色就是有數不清的小叉路，玩家們必須善用小地圖的指引，不然的話恐怕繞了一天也不知道該如何走到



出口，曲折的山谷、高聳的巨樹，阻擋每個人的視線，封阻了去路，每個轉角都有可能衝出令人魂飛魄散的巨型怪物。面對這個廣大未知的區域，如果你選擇孤身上路，就算是你有通

●大隊人馬打赤月魔時全數犧牲了！



●一個人被蜘蛛大軍圍攻的滋味真是不好受！

●大家通力合作奮力殺怪吧！

天的本領，也是難以突破無止盡的迷宮以及殺也殺不完的怪物的，到最後也只有奮力戰死一途。所謂團結就是力量，要闖過赤月峽谷，最好的選擇還是邀集多位英雄好漢，大家通力合作，這樣子的話你生存的機會才會大大提高！

在《我的野蠻傳奇》中，傳奇原有的每種職業都將擁有更多裝備與武器的選擇，而眾所期待的三大職業頂級裝備也即將出現！在赤月山谷深處的黑暗世界統治者赤月魔身上，裝載著神龍大地頂級工匠的極品之作，只要你能為世界除掉這個黑暗勢力，將有可能獲得三個職業的終極裝備。想成為強還要更強的武林好手？不要畏懼，去挑戰這個令世界陷入不安的起源—赤月魔。你將會獲得令所有人羨慕的神兵利器作為報酬！以下我們就來看看即將出現的超強道具，大概要如何取得吧！



### 赤血魔劍

- 必須解開任務方可獲得。
- 持有者若戰死，此寶劍隨即消失。
- 一經使用，直至戰死為止都不可取下。



### 血劍碎片

- 擁有劍的碎片。
- 為關鍵性的任務道具。
- 從BOSS級怪物掉出。



### 套裝道具—魔血系列

(功能為削減魔力、補充體力)。



#### 1. 魔血戒指 (逆轉換戒指)

削減一定的魔力，而補充一定的體力。



#### 2. 魔血手鐲 (逆轉換手鐲)

削減一定的魔力，而補充一定的體力。



#### 3. 魔血項鍊 (逆轉換項鍊)

削減一定的魔力，而補充一定的體力。

### 套裝道具—虹魔系列

(受到攻擊時，給予一定的體力)。



#### 1. 虹魔戒指 (維持體力戒指)

維持一定的體力 (只在直接攻擊時)。會奪取攻擊值中一定的體力，而對方體力的一定值則會變為MAX值。



#### 2. 虹魔手鐲 (維持體力手鐲)

維持一定的體力 (只在直接攻擊時)。會奪取攻擊值中一定的體力，而對方體力的一定值則會變為MAX值。



#### 3. 虹魔項鍊 (維持體力項鍊)

維持一定的體力 (只在直接攻擊時)。會奪取攻擊值中一定的體力，而對方體力的一定值則會變為MAX值。





●一堆人搶著打鬼王的盛況。



在《我的野蠻傳奇》中，開放了所有網路遊戲前所未見的「怪獸販賣機」。什麼是怪獸販賣機呢？它最大重點就在於讓玩家們省去來回奔波與尋找怪物的時間，只要花一定的金錢，就可以在怪獸販賣機購買某種等級的怪物，隨買隨打一點都不費力喔！如果運氣好的話，說不定還能叫出人人搶破頭的沃瑪鬼王。打怪的重點當然就是怪物身上所攜帶的寶物囉！想要的技能書籍怎麼樣都打不到嗎？那就到怪物販賣機購買有希望帶著書本的怪物吧！而且怪物的等級也有所區分喔！等級越低的怪物所需的金額也越少，這樣就不會只有高等玩家才可以參加活動了！所有的人都可以盡情參與喔！

●自己買怪來打就不用那麼擁擠了！



販賣怪物美少女

●傳奇販賣怪物美少女。



●百家樂所賭的，自然就是以名貴的神兵為主了。

在「神龍大陸」上，每天和怪物們搏鬥的日子之中，是否讓你感到喘不過氣來呢？在緊張的生活之餘，神龍大陸的居民們有個神秘的好地方，現在就要公開亮相，讓大家一起來同樂了！那就是在本次《我的野蠻傳奇》之中同時要開放的賭場功能：「傳奇百家樂」！

「傳奇百家樂」的開放時間是24小時、全年無休的。在這裡的所有賭局，賭注通通都是100元，絕對是平易近人的消費。不過可別小看這裡了，每個賭局的獎品可都是難得一見的極品神兵，或是稀有的任務道具喔！玩法很簡單，都是以骰子來一決勝負，一翻兩瞪眼。每個賭局的NPC都會有不同的擲出點數要求，只要能夠擲出NPC所指定的點數，高額獎金、絕讚獎品，馬上送給你！



●原來這裡還有規模這麼盛大的賭場，讓來往的冒險者試試手氣。



除了新的地圖、新的資料之外，《我的野蠻傳奇》也將持續延請到閃亮三姊妹代言這套新資料片。在全新的《我的野蠻傳奇》賀歲廣告中，可愛的三姊妹將呈現給玩家們全新視覺效果，量身訂作清純學生服、俏麗旗袍裝、英挺軍官服、溫柔護士服等四套服裝。三姊妹還當場秀了一段最新的傳奇賀歲順口溜：「天天上傳奇，事事攏順利，新年玩傳奇，神明A保庇，傳奇恭喜你，平安大賺錢！」，俏皮可愛的模樣，真不愧是傳奇玩家心目中的最佳代言人呢！

●俏麗的旗袍裝扮也很可愛喔！



●閃亮三姊妹再度為我的野蠻傳奇代言喔！





# 刀劍封魔錄

● 研究製造所：Pixel Studio ● 販賣流通所：英特衛多媒體

● 遊戲類型：動作角色扮演 ● 科技需求：P-300、64MB



預定推出日

2003年  
2月

『刀劍封魔錄』是一款非常特別的ARPG（動作角色扮演遊戲）。遊戲充滿了古老中國的神幻題材和大量攝人心魄的武術技巧。兼具「快打旋風」的精彩戰鬥和「暗黑破壞神」痛快殺敵之經典組合，將帶給玩家無與倫比的殺戮快感！

## 深廣兼具的故事情節

距今近三千年前，周武王伐紂滅商，商紂王自焚於朝歌城的摘星樓上，在紂王臨死之前，商朝的太師聞仲運用畢生法力，將紂王在最後一刻所凝聚的復仇執念帶離人間，準備來日重返人界奪回王位。

由於紂王的殘存意念非常強大，加上聞太師法力的推波助瀾，使得下六道中人道、畜生道與惡鬼道這三個本來互相平行的世界，產生了交錯缺口，在時空流向混亂的情形之下，導致許多妖物經由這個缺口四處竄流。由於這個缺口是聞太師挾著紂王的復仇執念所開鑿的，所以經由缺口進入人界的妖物與惡鬼很容易地就被聞太師所掌控，聞太師組織了相當數量的魔獸軍團在



▲ 遊戲中人界的村莊。

人間與地獄活動，使得處處生靈塗炭。

想要斬妖除魔、拯救黎民於水火之中的仁人義士並非沒有，但是由於這些妖物都有相當強的魔

性，除非俠客本身有相當強大的自我約束力，否則一旦斬妖過多，俠客自己反而會因為手中兵刃沾滿妖物的血腥而讓自己走火入魔、墜入魔道。

玩家在遊戲中會經歷三個世界，分別為人界（中原）、獸界（雪地）與鬼界（地獄）。玩家在人界主要的任務是增加自己的戰鬥能力，同時瞭解整個

事情發生的概況，同時會接觸第一個「七聖靈」的試煉，唯有通過第一個試煉才有資格進入獸界。玩家在獸界主要的任務是瞭解忠孝仁愛義信勇「七聖靈」的真正意義，在玩家逐一完成七聖靈任務之後，玩家就具備了闖入鬼界而不至於被魔性纏身的能力。當玩家順利進入鬼界之後，在鬼界會接觸到一些已經死去的人，也會遇到發生在這些死人身上的許多奇怪事件，其實這些也都是人類惡劣品行的一部份，在玩家對人類的善惡存心都有所認識之後，就可以完全不受兵刃魔性的控制，駕馭手中兵刃對抗最後的魔頭紂王與聞太師。



▲ 在獸界中與雪地巨人奮戰。

## 超自由化的遊戲系統

「刀劍」的設計目標，是讓目前普遍流於的ARPG中的動作成分得到顯著的提高。在戰鬥中，你可以直接操縱主角，而且不像其他ARPG那樣，你只能控制角色來辨認攻擊的物件，或是用滑鼠點擊攻擊目標便萬事OK。「刀劍」提供你完善的控制系統，你可以決定各種攻擊的類型：戳刺、猛砍、剝削、跳劈和形形色色的功夫技；而且你仍可以控制戰鬥中的閃躲、阻擋等動作。



▲ 戰鬥中玩家可做出許多特殊的動作。



▲ 進入最詭異的鬼界了！



## 創新的遊戲設計理念

「刀劍封魔錄」是一套設計龐大的ARPG，總共提供了三十多個關卡讓玩家征服。除了三個特色與武技迥異的主角可供玩家扮演之外，遊戲還設計了四十幾種怪物讓玩家挑戰。每一個怪物都極具創意與特色，玩家每次進入遊戲，怪物在地圖上的重生點都會改變，玩家不可能只用蠻力征服所有怪物。



▲ 遊戲中所設計的怪物極具特色。

遊戲中的怪物具有陣形的概念，怪物不再只是單純的進攻，它們會根據所賦予的智慧，決定應該用陣形包圍玩家，或者組成聯防、或者共同攻擊、或者先逃跑再

招呼更多的怪物一起來攻擊。基本上怪物分成一般小兵、小隊長、小魔王、大魔王四種，玩家必須視情況決定該如何出招，先脫離包圍圈？使用暗器？呼叫更多NPC來幫忙？是的，遊戲在某些任務中會有NPC出面一起與主角戰鬥，玩家也可以藉由召喚術丸，叫出多達三位的天兵、天將助玩家一臂之力。再配合多達十五種的暗器與符咒，玩家的全面攻擊潛能，絕對足以抵擋二三十隻的怪物同時攻擊；也能在面對魔王時，採用暗器與弓箭先輪攻一番，再由主角發出連續必殺技一擊而勝！



▲ 召喚天兵出來助陣。

## 細膩擬真的動作系統

本遊戲的設計主旨是為了提供給玩家盡可能多的緊張和刺激。因此，遊戲加強了動作部分的細微刻畫，這樣一來，使得「刀劍」看起來便更像一款動作遊戲。遊戲深入挖掘了戰鬥模式中的很多細節，你可以使用鍵盤和滑鼠來共同控制主角的行為和

攻擊。舉例而言，每個角色都有9種以上的基本動作，諸如跑、走、向前跳、退步、向左滑動、向右滑動、原地跳、閃身、向後走等，當你遇敵的時候，你所需要做的將不再是拖動滑鼠點擊攻打物件，然後等在那裏看結果，什麼戰鬥策略和技巧都不去想。在遊戲中，你的戰鬥策略是否奏效，取決於你的打鬥技巧和經驗有多少。適時的閃躲，在敵人兩招攻擊的間隔階段跳起來攻擊；或是使用阻擋並及時讓敵人陷入僵直狀態；這些細膩的動作設計，無疑將會帶給你其他ARPG所無法比擬的緊張、刺激和滿足感。



▲ 因應地形必須做出跳的動作。

▶ 戰鬥中可左右閃避！



## 多彩多姿的功夫技巧及必殺絕招

遊戲中共有三個角色可以選取，每個角色都有12種功夫技，種類繁多的功夫技和必殺技，將帶給你對東方武術文化全新的體驗，並且可以提供你在戰鬥中有更多的招式選擇。例如，「龍搏」這一招旨在將敵人用氣流沖至空中，呈懸浮狀態，主角便可以利用此時機連擊對方，此招的視覺效果是一條盤旋上升的龍。「乘風」是比較典型的中國武術風格，發招之後，主角將從被攻擊者的身體穿過，動作輕盈矯健，充滿了少林武功的色彩。另一招「奔雷」在發招後會將周圍所有的敵人撞倒，來勢洶湧猶如過江之龍，出招的代價則要消耗20點的「氣」。「氣」這個名詞在遊戲中用於描述中國功夫的獨特屬性，在使用某些招式時需要消耗到這個屬性。

除了主角的基本動作和36種功夫技之外，為了更能表現東方武學的魅力，遊戲中還為每位角色提供4種必殺技。每一種必殺技相應著一系列的功夫技，只有在學完某一系的功夫技後，你才會習得該系的必殺技。必殺技的發招方法，是本遊戲的重要特色之一，如果你玩過「善與惡」這套遊戲，你就能體會如何用滑鼠拖曳畫面形成相對應的軌跡，並適時的掌握時機，面對強悍的敵人發出華麗的必殺技，一舉擊敗敵人。

▲ 超華麗必殺技





## 陣法系統 增加 過關挑戰性

賦予敵人獨特的陣法系統，是本遊戲的又一個重要特色。在戰鬥中，敵人會有組織的進攻，共同擺開陣勢、進退有序、攻防有法，互相搭配作戰。在開始階段，敵人會與你單一對戰，一旦連續幾個回合均失利，陣法便開始發揮作用，你將會四面遇敵；在此之後，如果你一直處於劣勢，敵人便又會轉為單獨進攻方式。在整個遊戲中，你不會找到任何行動完全一致的敵人，因為遊戲的人工智慧無時無刻的計算著應對主角的行為方式，並無固定套路可循，因此，這也就相應提高了戰鬥的變化與豐富性。



▲ 敵人進退有序的陣法攻擊。



## 獨樹一格的 連擊系統

遊戲中設置了左手攻擊和右手攻擊招式選擇器，分別由點擊滑鼠左鍵和點擊滑鼠右鍵來控制。實際上，在戰鬥中，點擊左鍵有兩種功能：一個是普通攻擊，不會損耗任何氣和怒氣值，使用武器砍、刺目標即可，殺傷力較小；另一種是特殊攻擊，使用功夫技攻打敵人，相應的每次使用均會有氣和怒氣的損耗，而殺傷力較大。玩家可以將各種攻擊技設定相應的快速鍵，以方便戰鬥中的切換使用。

右手攻擊和左手攻擊差不多，只是添加了連擊和投擲物品這兩項功能。當然，這並不是單純的重複設計，設置左右手兩種選擇器可以方便你使用不同的快速鍵進行招式切

換。同時，滑鼠左右鍵點擊的切換方式，將會影響你在遇敵時兩個不同招式之間的更換速度。在遊戲中，適時的把握機會與時間差，便是成功的金鑰匙。

遊戲還設計了充滿配招樂趣的連擊編輯系統，你可以精心調配多達四種不同組合的功夫技連擊，利用不同招式的組合，使對手一直處於“僵直”或“懸空”的狀態，你的每一次發招對手都將無法還擊或格擋，而你就可以盡情享受連擊數達到20甚至更高數字的戰鬥快感。根據先前有些玩家測試的結果，甚至有人能達到多達99連擊的最高境界。

▼ 漂亮的12連擊！！



## 投擲武器系統的 設計

投擲武器的運用在遊戲中也是相當重要的戰鬥技巧，它在遊戲中以“暗器”和“符咒”兩種形式出現。虎牙圈即是一種週邊有利齒的暗器，可以使敵人遭受

嚴重攻擊並喪失防禦的能力，主角這時便可以抓住機會進行猛攻。龍捲風是常見的符咒之一，一旦你將它投向對手，被攻擊者將會被吹至半空呈懸空狀態。每個符咒和暗器只可使用一次，遊戲中總共設計了多達十五種左右的暗器與符咒，足供你盡情體驗遠距攻擊的各種變化。



▲ 用投擲性武器進行遠距離攻擊。







## 三大職業的陣容選擇

### 一劍東來妖魔避 神隱劍客

各項屬性平均，在速度和力量方面均有不錯的表現，攻擊方法多樣：既有講究技巧的連續攻擊，也有注重威力的必殺一擊，以及可以遠距離打擊敵人的劍氣。總體上沒有任何的缺點，是一個比較容易上手的角色，適合初級玩家。

◆**衝擊系**：出招前需要蓄力，招式追求一擊必殺，但速度卻並不慢。練到高級時每一刀的攻擊力都非常驚人。

◆**氣擊系**：灌注內勁於劍上，產生劍氣隔空擊敵。隨著等級的提高劍氣的攻擊距離和攻擊方式都會有所改變。

◆**複擊系**：此系武功使人短時間內身輕如燕，健步如飛，所以能容易的連續攻擊或瞬間對多個敵人出招。

◆**連擊系**：講究招數的精妙，是能對敵人造成多hit傷害的技巧型武功。



### 彩蝶飛舞娥眉怒 雙刀女俠

優點是速度快，擁有靈巧的身法讓敵人不易擊中同時能準確攻擊敵人；能形成高hit數的連擊，並擁有華麗的腿技；所使用的刀法不求一刀致命但求破壞敵人的肢體使其喪失攻擊能力；是唯一會輔助技能的角色。缺點是攻擊力稍弱，攻擊距離短，生命值也較低，需要靠身法彌補。適合中級玩家。

◆**輔助系**：使用後一段時間能提高自身各種屬性。持續時間和提升效果隨武功等級提高而上升。

◆**氣擊系**：發出氣功遠距離攻擊敵人。武功等級提高後發出氣波的個數和飛行距離都會相應增加。

◆**連擊系**：連續對敵人進行攻擊，可打出高hit。

◆**突擊系**：有一段衝刺距離，能從遠處瞬間衝到敵人面前給其致命攻擊。



### 力拔山岳江河斷 巨力戰士

優點是攻擊力高，幾招之內消滅敵人；生命值高，體力較好；能通過自身修煉永久提高某些屬性。缺點是速度較慢致使其容易被敵人擊中同時在抓住敵人動作方面感到吃力，所以講求一招致命而充滿魄力的攻擊。操作巨刀戰士可沒那麼容易，而一旦多加練習到熟練掌握其招式性能至得心應手後，則可發揮無窮戰力，適合高級玩家。

◆**被動系**：能永久提高自身的一些屬性。一旦修煉完成就自動增加其相應屬性

◆**爆發系**：催動驚人的內功瞬間向外爆發出來，擊倒一定範圍所有敵人。等級越高爆發覆蓋的範圍就越大。

◆**投擲系**：抓住敵人使勁地扔出，被扔飛的軀體能撞倒其他敵人。不可防禦的招數，在近距離使用效果非常明顯。不過有的敵人是無法被抓起的（例如身軀龐大，體重驚人的狗熊），因此這種技能對其無效，勉強使用只會被無情的懲罰。

◆**技擊系**：力士的刀法攻擊系，嫻熟的刀法才能給敵人較多的連續打擊。是力士唯一形成連擊的招數。



## 刀劍封魔錄

### 贈獎問答活動

看完精彩的報導之後，你是否已迫不及待想在遊戲中大展身手呢！沒問題，馬上從報導中找出以下三個問題的答案，將答案寫在明信片上寄回「115台北市南港路二段99-10號」「軟體世界雜誌收」，就有機會抽中「刀劍封魔錄」遊戲哦！

1. 痛快的「連擊」系統是「刀劍封魔錄」最大特點，請問玩家在遊戲最多可以使出多少段連擊？

2. 「刀劍封魔錄」中三位獨具風格的角色分別是雙刀女俠、巨刀戰士和誰？

3. 「刀劍封魔錄」遊戲中最後的二大魔頭是聞太師和誰？





# 石器時代 6.0 海賊王的遺跡

● 研究製造所：華義國際 ● 販賣流通所：華義國際  
● 遊戲類型：多人線上遊戲 ● 科技需求：PII-350、64MB



預定推出日

2002年

2月

驚人的改版速度，石器時代轉眼間又有6.0版的消息傳出了！這次的主題聽說叫做海賊王遺跡，相對的內容應該也是以這個為主囉，呵呵…不說廢話了，就快來看看是怎樣的內容吧。



## 浪漫的海底故事背景

### 流傳已久的淚之海

相傳古老之前奇喀喀村裏有位美麗的少女，她跟村裏一位勤奮的捕魚少年彼此愛慕著。有一天，海上突然颳起了大風，所有出外捕魚的漁船紛紛靠岸避難，只有那少年的船遲遲不見蹤影。痴情的少女站在岸邊，眼看其他漁船一艘一艘接著回來，卻始終未見她的情人。隔天，天氣終於放晴，人們才在海邊發現這位少女仍然站在海邊，只是…她已沒有生命了，臉上布滿的水珠，而她的情郎也始終沒有回來，從此，為了紀念這一對情侶，人們就把這片海洋命名為…淚之海。



### 淚之海之謎

屬於尼斯大陸上一部分加魯卡大陸，由於加魯卡的南方環海，因此那裏的居民都以捕魚維生。尤其奇喀喀村，他們發達的捕魚技術以及各類海洋的漁獲，一直是村裏最大的經濟來源。不知道什麼時候開始，村中出現一個謠言，在加魯卡島最南方的淚之海裏面，埋藏著一筆龐大的寶藏。一些不安於現狀的居民們深信了這個謠言，並紛紛拿起了工具下海去尋找。當然，所有人全都空手而回。有些較聰明的人發現了一些特殊的物質可以幫助人類在水裏順利的呼吸，於是：利用這種發現的幫助，慢慢的，尋寶的人群開始往更深更遠的海底前進。

南島的最南方，這裏就是淚之海的入口處。



### 淚之海的豐富資源

好奇的心促使有些人開始對淚之海裏所帶回來的物質像是火山岩、珊瑚礁等進行研究，儘管這些奧秘在當時依然找不到答案，可是他們也有了其他的發現。珊瑚礁的成份本身就是大量的膠體，較之岩石為高的柔軟性以及堅韌不易毀壞的特性，如果將它們與原本皮革或是岩石所製成的防具及武器加以結合，將大大的提高武器、防具的耐久性及破壞力。另外一樣重要的資源，就是淚之海裏的天然食物實在太多了，讓居民再也不用擔心食物來源。此時…人們終於發現…淚之海本身…就是一個造物者所賜予的天然寶藏啊！！

好高大的水草！！幾乎跟大樹一樣高了！！



### 淚之海的生態景觀

淚之海是由各類的岩石所組成，這裏感受不到陸上的天候變化，那怕水面上刮風下雨，這裏依然四季如春。生命在這裏是不受到任何拘束的，只除了最原始的物競天擇。到處悠游的七彩魚類，各式各樣的巨大蚌類，五顏六色的海底植物，忽大忽小的氣泡，甚至較少出現的海底漩渦，還有許多

叫不出名稱的上古生物生活在這個人類足跡從來沒有到過的地方。

進來了，整體的世界是不是呈現立體感呢??





## 兩大新任務釋出

### 海賊遺跡

在伊甸樂園裏，最近突然開始流傳著一個故事，在附近出現了一個海賊王的幽靈。而在此同時尼斯大陸上的奇喀喀村子裏的酒鬼傑克森，也不斷的重覆著一段別人不能理解的話：只有我才知道寶箱中的祕密，只有我才能打開這個寶箱。另一方面，有人在奇喀喀村附近的海裏發現了一艘沉船，無知的村民們都相信這沉船裏埋藏著大量的寶物，當然也有人下去嚐試想尋找這個未知的寶藏，但大多數的人都有去無回，而少數得以生還回來的人也全部發瘋了，從他們口中只能問出一個名字：貝克。



淚之海的場景有如真實在海邊般逼真。

### 金寶山

在尼斯大陸中出現四個長的一模一樣的四胞兄弟，他們受到村民的愛戴、尊重。聽老一輩人說：他們從前的家境非常富裕，自從生下他們二對雙胞胎兄弟後，父母親經營的生意開始一落千丈，村民開始散播著謠言說他們是瘟神，二個小孩子慢慢的受到村民排斥。四兄弟在8歲時母親因為太勞累而不幸過世了，隔了2年父親也不幸去世了，四兄弟少了雙親的保護，村民開始對他們變本加厲甚至拳打腳踢，最後四兄弟就靜悄悄的離開了這個殘酷的村子，再也沒人見過他們了。直到現在才又他們才又再度出現，跟以往不同的是，他們四人變的非常富有。所有人都巴不得跟他們攀上關係，但是他們倆兄弟卻不理會村民，反而逃避人群離群索居，他們只對村民說了一句話：只有孝順的孩子才能分享我們兄弟所發現的～金寶山～。

### 淚之海的族類



過了許久許久，又是幾個世代的交替，人們發現：原來淚之海裏的生命體，有著自己的文化。沒有人想的到，在海裏的生物居然也會有思想，並且不斷的成長。他們開始尋找與這個新族群溝通的方法，希望能更進一步的了解生活在這樣一個世界裏的生物到底會孕育出什麼樣的文化。更重要的是，這樣一個族類的出現，是否會對人類帶來威脅，這是每個人所急欲探知的，不過幾千年以來，這個族群依然是個謎。有人說：不能溝通的原因…或許是牠們本身不願意溝通。到底答案是什麼??恐怕還要經過幾千年才能出現。



我最喜歡這裏了，好美啊！！

## 新手村全新創建

在石器時代6.0中，另外一個重點就是新手村的建立，有感於剛進入石器時代的新手玩家們可能會不了解遊戲規則及進行方式，因此這次特別推出了一個類似新手教學區的村莊，還加上了由老手來帶著新手玩的活動…熱心保姆活動，很貼心吧！

新手在新手村內會有一個熱心保姆留言板，而熱心留言板旁邊會有一個熱心老人NPC，玩家可向熱心老人尋問活動實施辦法。當新手在愛心保姆留言板選擇要帶練的老手後，老手的介面會同時出現視窗是否要接下此任務。如果接受～新手和老手會傳送到同一個地點。老手帶練新手20天後，新手必需做出決定是否投下積分給帶練的老手。

如果新手不願意投下積分給老手，必需確認過3次，才算不投下積分給該老手。如果新手投下積分後老手將會在排行榜上自動加上一分，而老手和新手之間的活動也將告一段落。在活動時間內新手可以終止該活動，只要去熱心保姆人員板上再點選另一個老手。每位新手在未投出票之前總共有選三次老手的機會，三次後將不能再選任何一個老手進行這個活動。老手每集到一定的積分可以和接下任接的NPC領取獎品。這些獎品可是好到出乎你意料之外喔～。



熱心保姆活動報名處…希望有人罩你就來報名吧。





# 天下無雙

● 研究製造所：華義國際 ● 販賣流通所：華義國際  
 ● 遊戲類型：多人線上角色扮演 ● 科技需求：未定



預定推出日  
 2003年  
 2月

由華義國際自製並開發最新遊戲引擎的新神幻武俠線上遊戲－《天下無雙》，在歷經2年多的沈潛，終於要在今年初與大家見面了，《天下無雙》無論是在故事內容、遊戲畫面或職業武功方面，都與時下的武俠遊戲大相逕庭，並突破了一般武俠遊戲的瓶頸；而且在武術動作、取景及配樂上，都深入中國大陸內地採樣製作，相信一定會帶給台灣遊戲界一個極大的震撼；這一次我們就為大家介紹一些遊戲的相關操作方式、介面配置以及各大場景，另外，《天下無雙》也即將進入測試期，而《天下無雙》測試光碟有附在本期的石盤裡，想要測試的玩家可以參考文末來進行測試~

## 遊戲主介面

《天下無雙》的場景可以說是以“極端”為其特色，簡單來說，就是在村莊中就是一片宛如仙境的祥和，在冒險區中就是有如地獄般的血腥戾氣，都各自擁有自己的特色；另外在操作介面上，《天下無雙》並不會因為其功能多樣化而使得操作變得複雜，相反的，多加利用各種功能鍵將會讓大家更得心應手，現在我們就來為大家稍微介紹一下各種指令與icon。

此介面為進入遊戲後的主介面，您可以在此介面看到遊戲裡的世界，右上角會有小地圖顯示，左下角為人物的基本狀態，中間上方為玩家角色目前經驗值，中間部分為對話顯示框，中間下方為儀態動作及對話輸入框，右下方有物品使用快捷欄、招式使用快捷欄以及功能鍵。



### 1. 小地圖



小地圖是您所在地圖的縮小版，在這裏可以很清楚的看到遊戲中的時間、目前所處的位置，以及周圍的情況。中間的藍點代表玩家本身，週邊的紅點代表怪物或動物。

### 2. 人物狀態

生命值

體力值



生命值

體力值

人物狀態包括玩家角色的生命值（以紅色火焰顯示）、真氣值（以藍色火焰顯示）、體力值（以綠色火焰顯示）及魂魄值（以黃色火焰顯示），並且在左下方還會有具體的數值顯示。生命值殆盡則會死亡、真氣質殆盡則可能無法使出某些需要真氣的招式、體力殆盡時無法攻擊（坐下可以恢復）、魂魄可以對武器作入魂動作。

### 3. 儀態

在此處玩家可以選擇角色的儀態動作，分別有問候、坐下以及挑釁三種。



### 4. 物品快捷欄



當玩家把物品欄內的物品拖入此物品快捷欄後，即可使用對應的鍵盤按鍵來使用該物品，共有八個快捷鍵，為F5—F12鍵。

### 5. 招式法術快捷欄



當玩家把習得的招式拖入此快捷欄後，即可使用該招式法術，前面的按鍵有（壹—肆）四個按鍵，可以隨時切換，每切換一次即代表一種招式法術的改變。



## 6. 八個功能鍵

### 線上說明

線上說明，其中包括了本遊戲的種種說明，玩家可以在此查找到自己所需要的遊戲資料。

### 個人狀態

個人狀態，包括了玩家角色的所有屬性資料、別號設定功能、與稱號選擇功能。玩家昇級時，也在此介面分配昇級點數。

### 裝備道具

上方為裝備欄位，下方有三頁道具欄位，包括玩家角色所擁有的裝備、道具以及金錢。玩家可以用拖動的方式將武器、防具與飾品裝上或卸下。若將道具由裝備道具欄拖至介面外，則可將此物品丟出地面。

### 招式法術

招式法術，這裏可以查看到玩家角色所學到的所有招式法術，且可以在這裏組合招式法術，並自定其名稱。組合招式與自定名稱的數量將隨玩家等級的提昇而增加。



### 信件功能

信件功能，玩家可以在這裏給其他玩家寫信、發信，並可以查看其他玩家寄來的信件內容等。



### 人際關係

人際關係，其中包括了幫會、隊伍、好友以及配偶四個選項，在這裏玩家可以選擇相關選項提供的功能。幫會：可以使玩家加入幫會、離開幫會、查詢幫會成員資料等隊伍：可以創建隊伍、加入隊伍、離開隊伍等好友：可以增加好友、查詢好友以及刪除好友名單等配偶：可以求婚，離婚等。

### 指令選項

指令選項，這裏玩家可以設定遊戲的相關選項以及指令的相關選項。如聊天頻道、交易、組隊與PK 開關等等。

### 系統功能

系統功能，玩家可以設定快速對話的內容，並且設定一些遊戲的系統數值。玩家在此處，可以選擇登出遊戲的方式，分別有重新開始與退出遊戲兩種。



## 基本操作

移動	使用滑鼠左鍵，點擊後開始走路（跑步），走到目標點停下來
攻擊目標	滑鼠左鍵點擊怪物(或紅名玩家)後即可攻擊，同時，鎖定目標也生效。當目標走離原地或更換目標時鎖定才解除
撿取道具	使用滑鼠左鍵點擊道具即可撿取道具，或是走到道具鄰近一格處以及道具上面時按4鍵即可撿取
關物品裝備介面	使用Tab可以開關物品裝備介面
玩家名稱資料切換	按2可切換玩家的四種名稱資料
和NPC對話	在NPC上點擊滑鼠左鍵
PK	按住Ctrl後用滑鼠左鍵點擊目標玩家即可與其PK
跟隨玩家	按住Shift後，用滑鼠左鍵點擊玩家即可跟隨



## 經驗與升級

隨著經驗值的增長，你的等級將會有所提升。每次升級後，你的生命值、真氣值和體力值都會補滿。同時你還會得到5點屬性點，由你任意分配到五項基本屬性上，基本屬性的提升還會影響生命、真氣和體力三項的上限。

屬性分配點數的影響是：

增加的屬性	增加 MaxHP	增加 MaxSP	增加 MaxMP
+ 狠1點	3	0	5
+ 準1點	3	1	4
+ 穩1點	5	0	3
+ 快1點	4	1	3
+ 智1點	0	3	0



## 遊戲中的帝釋天城及六大村莊

### 帝釋天城

因為遵循古禮導致市面沒落，帝釋天城在經歷諸神之亂後成為了貧窮、年輕人口外流的城市。仰賴女工針織業的城市，對於針織布料、染料的技術特別擅長，城內除了染坊外還有許多製作染料（染色劑）的民家與手工針織物、布料的民家、廠房，所以也常會有外地的行商人來此處交換買賣商品。



### 桃花村

遊戲中的新手村，行者習武的福地。該村乃是各門各派勇士聚集之地，初來神州的行者修習戰法與武藝的好去處。村外浩渺無可視物，群山高不見頂，青草幽幽，乃與世隔絕之地，村中桃花盛開，故名“桃花村”，溪河穿村而過，清澈見底；村之東有一好湖，波光激艷，一片生機盎然；村之西有一瀑布自山崖上傾瀉而下，謂為壯觀。



### 無生村

地處山腳下的小村落，村內村外附近擁有自然竹林提供建築資源。村民篤信帝釋天神，家家戶戶都有神壇，門口也會懸掛類似小型杵金剛與仙符的驅魔物；另外，喜好音律是村民唯一的娛樂。仰賴神像雕刻業的村落，對於木製神像雕刻的技術特別擅長，由於帝釋天城染料發達的關係，也影響了此地發展宗教繪畫的藝術；村內除了工匠住所外還有許多以雕刻神像維生的民家與佛像彩繪的民家。



### 亂木村

居住在亂木林內的村落，村內路徑較為曲折不規律，因此又戲稱為迷宮之村。伐木維生的村落，亂木林有豐富的木資源提供村民作為對外交易用途，家家戶戶都以此維生；尤其是奇林碑廣場的檀香神木，提供村民製成上等檀香木的特殊景觀。



### 玄陽村

居住在平地草原地區，附近土地肥沃適合耕種，所以是本區的稻米之村。以種植稻米維生的村落，村內的米是本區最負盛名的玄陽紅米，家家戶戶都賴以維生；所以經常有商人來此地的米店購米。尤其是這裡的米酒與米糕特別好，是本地的酒肆才有的特產。



### 日藏村

顧名思義，日藏村為紀念日藏花神所設立；傳說在俱摩羅王朝時代，日、月藏花神原本是靈界千年花精，因曾經協助俱摩羅王立國，故王感念其恩，特別設立日、月藏兩村來紀念她們。日藏村村民的性格較懶散，特別喜好花藝，所以可以在村內看見許多民居建築上的各種花飾，以及在神廟前的花祭。居住在山腳地區，是擁有特殊花卉的特產地，家家戶戶都以種花維生。在日藏神廟前有一日藏花園生長著各種奇異而珍貴的花卉用來裝飾建築與祭祀日藏花神，特別是日藏紅蓮（蓮花）極其稀有珍貴。以稀有花卉出名的村落，家家戶戶以花製成花茶維生（可在種花人家找到）。此地的特產名為日藏紅蓮（可在日藏花園找到）可製成朱殼丹的藥材。本村藥舖有賣其製成的成品朱殼丹。



### 月藏村

顧名思義，月藏村為紀念月藏花神所設立；傳說在俱摩羅王朝時代，日、月藏花神原本是靈界千年花精，因曾經協助俱摩羅王立國，故王感念其恩，特別設立日、月藏兩村來紀念她們。基於某種緣故，月藏村村民一向討厭日藏村，尤其討厭外人讚美日藏村的花祭，所以經常批評日藏村多麼不動奮，而且在月藏神廟前可以看見村民們用桑果祭代替的花祭與日藏村互別苗頭。居住在山谷中的窪地，土地貧瘠但擁有大量的紅桑樹可供養蠶；在月藏神廟前有一月藏蓮池只生長著一種珍奇的月藏白蓮被用來做成藥材。以養蠶維生的村落，村內特有的蠶絲是本村家家戶戶都賴以維生的工作；尤其是這裡的蠶絲是本村養蠶人家才有交易的特產。此處藥舖另有用月藏白蓮與桑果、中藥提煉合成的附產品赤桑霜傷藥。



## 《天下無雙》中的五大冒險地

### 妖之林

說到森林，大家應該會聯想到是充滿芬多精，提供大家森林浴以及呼吸新鮮空氣的最佳休閒場所……錯錯錯！帝釋天城外的妖之林，自從在諸魔之亂以後，林中往日的美景已完全不在了！除了長出怪異的巨樹以外，各類魔怪通通進駐到這



邊，吃人肉沙西米，頓時整個妖之林冷意森森，寒氣逼人，而最厲害的是連樹木也長出了手腳，這些怪異的植物可是所有冒險者難以抵擋的恐怖夢魘。



## 亂葬崗

亂葬崗在霜湖東邊的野獸出沒之地，也是王城部隊與魔軍當年激戰的古戰場，王城部隊與魔軍作戰的時候當然是血肉橫飛，陣亡的或半死不活的人都被拖到這裡，也來不及念經超渡、也沒時間立墓碑做風水，就草草了事的拉到亂葬崗的洞裡甩了，所以來歷不明的遊魂特別多，連棺木都因為戰爭關係而被破壞，露出在外面公開展示，東倒西歪，腐爛的屍臭感與奇特的棺木陳列是場景重點，這就是亂葬崗最大特色。



## 鬼湖通道

霜湖底的通道乃天然而成，石壁由泥沙和水晶石構成，常常可見石壁露出一片透明的水晶，水晶石外湖底景觀，魚蝦之類的生猛海鮮在湖底遊來遊去的景觀盡收眼底。諸魔之亂後通道因震動而部分鬆垮，城主已經通令封閉。近年來傳說通道並非震垮不能通行，似乎是通道出口遭到魔族封印之故。來這裡欣賞湖底風光之餘，也要小心自己不要成為通道裡魔怪的口中之食物喔



道因震動而部分鬆垮，城主已經通令封閉。近年來傳說通道並非震垮不能通行，似乎是通道出口遭到魔族封印之故。來這裡欣賞湖底風光之餘，也要小心自己不要成為通道裡魔怪的口中之食物喔

## 劍塚

劍塚相傳為天人的埋劍之處。諸魔來襲之前，劍塚發生驚天的巨響，並且周圍地震不已，王城與三村百姓莫不感到恐懼，而且這個巨響也原因一直不明。因為此一巨變，使得景觀就像大地震過後，震垮了原太古劍塚，變成四處成為插著劍的怪石區與石穴，終年煙霧瀰漫，穴內以磚壁構成，火把也都已經熄滅，諸魔之亂後魔族也就在此地出沒，讓一般的老百姓望之卻步，而似乎是塚內某個謎樣的法寶，吸引諸魔的出現。

## 鬼湖洞窟

鬼湖洞是諸魔之亂後突然出現的邪氣洞窟。洞窟似乎深不可測，因位於鬼湖附近而得名。這裡也已經是帝釋天傳說中最生猛恐怖的赤髮鬼王的巢穴，如果一頭撞進來等級又不夠的話，連想逃跑都沒那個命喔！以花崗石為山壁的洞窟，位於山腳。洞窟內一反陰暗潮濕的構造，山壁有魔軍爭戰的壁畫，並有火把照明，洞內底層四處皆有鬼魅的雕刻，是鬼王盤據之地，對於一個魔王的宅第而言，算是裝潢相當豪華考究而具有藝術文化性質的住家和工作場所，曾經傳說附近出現過相貌猙獰的巨人，狀似修羅族。但無從考察其真實性。

## 3000個名額，測試天下拿大獎！

玩家只要在2月20日前申請測試帳號成功，並回報在《天下無雙》遊戲中發現的BUG，玩家就有機會得到總價值數十萬的大獎喔！（詳情活動內容可上網：

<http://www7.waei.net/wgs//elysium/actives/register/#>）

## 申請測試帳號3步驟

1. 請上網至 <http://www7.waei.net/wgs//elysium/actives/register/>，點選報名測試按鍵。

2. 如果您已經是華義遊戲網的會員，請直接輸入您的帳號密碼，按送出即完成測試報名。如果您還沒加入會員，請按「加入會員」。按步驟完成加入會員步驟後，並啟動《天下無雙》。輸入您的您的帳號密碼，按送出即完成測試報名。



關於華義之規定  
如對於以下規定有任何疑問或意見，請電客服專線 (02) 5758-2328 或 E-mail: service@waei.net 您本人為受服務者。

1. 遵守會員規範及遊戲規定：  
您了解關於「華義遊戲網」註冊成為會員後，可使用「華義遊戲網」及「網光服務網」所提供的服務。當會員使用「華義遊戲網」所提供的服務時，即表示同意接受「華義遊戲網」之會員規範及所有遊戲服務之規定，並遵守當地之法律規定。

2. 服務簡介：  
「華義遊戲網」係提供網路遊戲各項服務之網路平台。會員必須自行準備上網所需之各項電腦設備，以及負責上網服務之費用及電話費用。  
2.1 關於「華義遊戲網」所提供之各項服務，您同意於註冊時提供真實且符合真實之個人資料，並將全部之資料事後有變更時，應隨時於網上更新之。  
2.2 您提供之個人資料如有虛假不實，或所填資料已不再符合真實或更新，或有任何欺騙之舉，「華義遊戲網」保留隨時停止會員資格及取消各項服務之權利。  
2.3 如果您提供之個人資料或「華義遊戲網」服務內容，「華義遊戲網」保留隨時停止您會員資格及取消各項服務之權利。

3. 會員規範之修改：  
「華義遊戲網」保留隨時修改會員規範之權利。「華義遊戲網」對於修改會員規範時，恕不另行通知。如會員不同意修改內容，請勿繼續使用「華義遊戲網」所提供的服務。如會員繼續使用「華義遊戲網」所提供的服務，則視為會員已同意並接受本規範所修改內容之規定。

4. 服務之停止與更改：  
「華義遊戲網」保留隨時停止或更改各項服務內容或於任一會員帳戶之權利，且無須事先通知會員。無論任何原因，您停止或更改服務或於任一會員帳戶之權利，均不構成損害。「華義遊戲網」對於任何會員或第三人均不負任何責任。  
4.1 對於以下列情形之一時，「華義遊戲網」有權停止或中斷提供服務：  
\* 對「華義遊戲網」之電子設備設備執行必要之保養及施工時。

會員基本資料

會員帳號: [12345678] 自訂，至少8碼，最多12碼，僅用英文與數字  
請於註冊時填寫，帳號是登入使用。

密碼: [12345678] 自訂，至少8碼，最多12碼，僅用英文與數字  
請於註冊時填寫，密碼是登入使用。

姓名: [ ] 請輸入一次實名，確定後有打碼

性別: [ ] 請選擇您的性別

生日: [ ] 請選擇您的生日

電話: [ ] 請輸入您的電話

地址: [ ] 請輸入您的地址

電子信箱: [ ] 請輸入您的電子信箱

驗證碼: [ ] 請輸入驗證碼

3. 將測試光碟安裝完成，並且啟動《天下無雙》遊戲，請輸入遊戲帳號密碼（與會員帳號密碼相同）。願看完此步驟說明之後，即可輕鬆進入《天下無雙》遊戲。





# 金庸群俠傳 喬峰傳奇 Online

研究製造所：中華網龍      發行流通所：中華網龍  
 遊戲類型：線上角色扮演      科技需求：P-166 MMX、32MB RAM



預定推出日  
 2003年  
 1月

「金庸群俠傳 Online 喬峰傳奇」終於要在農曆春節前與大家見面囉！有了前幾期的介紹，相信玩家們對於新資料片「喬峰傳奇」新的功能－拜師收徒和自創門派，都有相當程度的了解；而為了能讓玩家在第一時間就可以享受新功能的樂趣，本期將再度透露這二項新功能的條件，讓玩家可以輕鬆上手、輕鬆創派。



## 為人師表

### 成為師父的條件

1. 非屬於 11 個 NPC 門派。
2. 基本內功 60 級、基本身法 50 級、閃躲蹤躍 50 級、拆招卸力 50 級、名聲 2000、歷練 2000、實戰經驗 500 萬。
3. 至少需有一招自創的武功。



### 負笈從師

#### 收徒弟的限制

1. 必須無門無派。
2. 不能有師承，亦不能有徒弟。

## 畢業之行

隨著拜師收徒的新功能出現，遊戲中針對屬於門派弟子的玩家，新增“畢業”的設計，讓玩家透過原門派的考驗，從門派中畢業，並證明自己已經可以獨當一面，即能下山自成一脈。



### 收徒弟的限制

1. 需使用過【武功傳授】指令，設定過武功條件。
2. 所收的徒弟，必須無門無派，而且還不能已經拜其他人為師。
3. 在收徒弟時，師父與徒弟需在同一個場景，以點人方式建立關係。
4. 師父的名聲由 2000 起跳（可收 5 名），每增加 500 可多收 5 名徒弟。每位師父最多可以收 30 名徒弟。若師父名聲下降，並不影響現有的師徒關係，但是不能再收徒，須等到回復名聲後，才能再增收新的弟子。

## 自創門派

### 自創門派的條件

1. 玩家必須為無門無派、無師承。
2. 基本內功 80 級、基本身法 80 級、閃躲蹤躍 80 級、拆招卸力 80 級、名聲 3000、江湖歷練 3000、上線時間超過 500 小時。
3. 至少一招以上自創的武功。
4. 徒弟人數達到 10 人（不包含創派者）。
5. 門派設立金 500 萬。

## 門派特色

門派特色是自創門派後，新增加的項目之一，其重點在於對該門派之武功有加強的效果，例如玩家自創門派後，門派特色為“劍”，則武功中屬於“劍技”的殺傷力將有加強的效果；較為與眾不同的是，如果門派特色為醫或毒，則一開始是決定不可使用某些功能的條件，但主要影響為毒量或是恢復量。例如毒 20 可以降攻防，卻因故降為 19，此時降攻防的效果仍存在，但毒量會減輕。



↑ 找到馬匹後，能向馬夫兌換血統證明書，便能與其他的玩家交易了







自創門派特色分為 10 類，分別為：劍、刀、拳掌、槍、鞭、棍、刺術、暗器和醫、毒，玩家自創門派之後，掌門人可以依門派所需，將所獲得的“門派點數”加在這 10 類的門派特色中，便能提升門派特色的能力。門派點數的起始值為 0，可分配的總數為 100，而各項門派特色的最大值為 100。剛創立一個新的門派，遊戲會配與 10 點門派點數，除了原星宿派和恆山派的掌門人可以将點數分配到醫、毒之外，其它門派（含江湖人士）的掌門人就只能分配在其它 8 類門派特色。爾後隨著遊戲時間經過一年（約現實時間一個月），遊戲會再發放 5 點，讓玩家自由分配。

## 技能師在自創門派中的地位

在門派屬性中，會有一欄技能計量，是由門派成員技能的次數來累計，只要達到 100%，將發放一張頭極明符於門派錢莊中，然後歸 0，依此方式重覆重新計算。

## 自創門派其它特殊的功能

1. 練功用書。自創門派後，身為掌門人的玩家，可以寫書置於書櫃中。而此書的功用，在於門人弟子可以利用書達到同樣的效果（類似秘笈），練完功後，若書只剩下封皮，掌門可得到熟練度。
2. 製作頭極明符。當技能計量到 100% 時，可製作出頭極明符。這是可以讓物品合成率百分之百的虛擬寶物。
3. 門派錢莊。存放的物品屬於門派之物，由掌門人或有物品管理權限的人負責。



## 門派消失！

自創門派之後，掌門人不能解散門派，不過如果遇到下列的情況，就有可能面臨強迫解散門派的窘境：

1. 門下弟子全部脫離。
2. 連續三次繳不出門派支出。
3. 門派人數持續現實時間一個月不足 10 人。
4. 門派無論有無掌門，均不可解散，一解散就處罰，需提醒玩家特別注意。  
門派消失的處罰視同叛派，有在門派中的門人弟子，武功將扣 1/2。

## 醫與毒的額外說明

**毒技** 只有由星宿派畢業的玩家才能分配。

點數	毒的說明
0~9	無
10~19	普通中毒
20~29	降攻防（蠱毒的一種）
30~39	地雷（蠱毒的一種）
40~79	養小鬼（蠱毒的一種）
80~99	物品毒
100	狀態毒

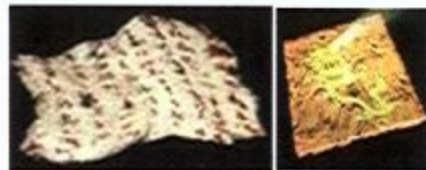

**醫術** 只有由恆山派畢業的玩家才能分配。

點數	醫的說明
0~9	無
10~19	補氣
20~39	解毒
40~79	製藥
80~99	解狀態
100	解狀態毒



↑ 碼頭上多了可以交易的 NPC



## 消點練功說明

1. 徒弟在消點時，增加的熟練度為本身悟性的 1 / 2（同一般消點）；而師父得到的熟練度為本身悟性的 1 / 4。
2. 無門派的師父僅能傳授自創的武功（不能傳特殊武功）及基本功，而且會有所限制。傳授為師父武功級數的 85%。
3. 有門派後，掌門或師父都可傳授自創武功及有條件傳授必殺技（基本功 80 級、實戰 500 萬、其餘可自訂），特功或基本功的級數提升為 100%。
4. 有門派後，可向達到當師父條件並設定過武功傳授的同門派玩家習武，傳授武功級數上限為 85%。（掌門不在此限）
5. 自創門派後，向同門派習武，雖非師徒關係的玩家，一樣可以消點，但是增加的熟練度為悟性的 1 / 4，非師父同門玩得到的熟練度為 1 / 8。（掌門不在此限）。



↑ 除了原本的功能外，還能寄賣給隻囉！



# 三國演義Online 官渡之戰

- 研究製造所：中華網龍 ● 販賣流通所：中華網龍
- 遊戲類型：線上角色扮演 ● 科技需求：P-166MMX, 64MB RAM, 連線裝置



預定推出日

2003年

2月

其處於戰國亂世之中，若能得良臣將相協助，則江山霸業指日可待。官渡之戰的重頭戲之一就是人才登用，你所認識的三國名臣猛將，通通都有機會聽你使喚，不論是行內政或是打強怪，只要你夠本事，這些三國名人就會幫你成大事喔！另外全新加入的國戰新兵種，讓你有更豐沛的兵力來源；各兵種的新特技，讓玩家們更能靈活運用於戰術之上，加上即將開放的城對城攻防，國戰系統的進化指日可待，蓄勢待發！



## 伏龍鳳雛得之安天下

### 人才登用說明

還記得在創造新角色時曾做過潛質心理測驗嗎？別忘了你當初的選擇！因為潛質心理測驗的結果決定了玩家角色的理念及人格特質，理念在

人才登用部分佔了極重要的份量，你將根據理念影響你所能夠登用的人才。理念の種類包括了：義理、霸權、權謀、隱遁、治國。

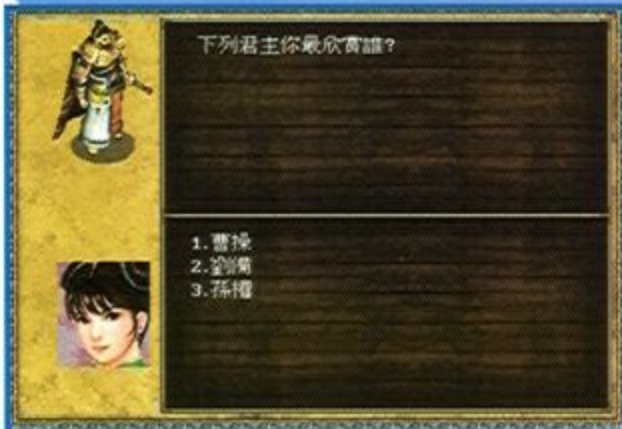

在遊戲一開始的潛質心理測驗，這一題絕對是關鍵，要不要使用桃園三結義幫你做事就看你自己啦。

### 人才登用類型

就和三國時代的各割據勢力一樣，軍用武將、內政用文臣；在「官渡之戰」人才登用系統中也分為分為文官與武將兩大類六種類型。

#### 文官

- 謀略型：陰沉奸險，以司馬懿為代表。
- 政治型：一語道破三分之勢，諸葛孔明當之無愧。
- 軍師型：戰略高明，東吳周瑜應為箇中翹楚。

#### 武將

- 平庸型：平庸型武將如蔡瑁張允之流。
- 武力型：武力型武將自然是關張天下。
- 平均型：平均型武將大抵以趙雲為代表。



就讓登用人才讓你的三國生涯更加多姿吧，走在街上也會虎虎生風囉！



三國名臣武將數百人，不過能登用到誰就要看你的福分啦。

### 登用評估條件

要讓人才心甘情願歸於麾下，做主人的豈能沒有一些真才實料？玩家身上的某些屬性的高低，對於成功登用人才有著決定性的影響，茲分類如下：

#### 六大條件

玩家、政治、魅力、理念、頭銜、對武將之親密度，均會影響武將登用。

▶ 關羽是義理理念的人才，權謀之流就別想登用他啦。



張飛老弟雖然魯莽，卻也懂得許多計謀與專長呢，真是人不可貌相啊。



劉備是霸權心態？恩，終於有人揭開他的真面目了。



#### 登用範圍

每個玩家最多可以登用三種理念的武將

- 理念為義理者：可登用理念為義理、霸權、治國之武將。
- 理念為霸權者：可登用理念為霸權、義理、權謀之武將。
- 理念為權謀者：可登用理念為權謀、霸權、隱遁之武將。
- 理念為隱遁者：可登用理念為隱遁、權謀、治國之武將。
- 理念為治國者：可登用理念為治國、隱遁、義理之武將。



## 如何登用

這可是人才登用的關鍵所在啦，在如何登用的過程中，我們才能知道自己在三國英雄眼中的斤兩有多少！

### 操作

在大地圖上使用「團體」→「行動」→「調查」指令執行。

### 限制

調查之指令於遊戲時間一天內只能實行一次。（不論成功或失敗），但若玩家登用武將成功時，則於該月不能在使用「調查」之指令。

### 方式

登用武將：想登用武將必須先和他打一場，正所謂不打不相識，要是你的武功比他強，若是一舉將他制服，他自然就乖乖聽你差遣，要是打輸了的話，就換他拍拍屁股走人囉！

登用文官：同樣的，文官方面，則必須通過他的問答考試，要是比他聰明全部答對，他就會心甘情願的為你效勞喔！



呂布



想登用呂布嗎？先打敗他吧！祝你好運

## 登用效果

### 有組織的玩家

分為有組織及無組織玩家兩種協助方式

玩家成功登用武將（文官）後，可攜帶武將（文官）一起幫忙戰鬥遊戲時間6日（文官為1日）。但是必須於6日（1日）內將武將（文官）帶至營地進行報到手續，若超過遊戲時間6日（1日），還未將此武將（文官）帶至營地時，該武將（文官）將無法執行內政工作。玩家將武將（文官）帶入營地後，點選「武將」，選擇「武將資訊」→「武將報到」後，即算完成將武將（文官）帶至營地之任務，報到完後，即可開始指派該武將（文官）作相關內政之工作。而將30天的登用時間扣除幫忙玩家戰鬥的總天數就是內政工作執行的總時間啦！



趕快帶人才去報到！如果不準時報到的話，他們幫你打完怪之後就不會做其他事囉！



這些就是人才們在幫忙打怪之外能夠做的內政工作，想治理好你的城池，就要好好運用喔。

### 無組織的玩家

玩家成功登用武將（文官）後，可攜帶武將（文官）一起進行戰鬥6日（1日）；當超過6日（1日）後，該武將（文官）即自動離去。

## 登用限制

### 頭銜

玩家之頭銜登用不到比自己高5等頭銜之武將。



連個官階頭銜都沒有，叫人家怎麼服你啊？趕快衝衝名聲吧！

### 等級

玩家無法登用比自己等級高10級之文官武將。



如果玩家只有新手等級的話，大概連登用到像阿斗的角色都有困難吧...

## 登用時間

登用的時間限制為30天（遊戲時間），不管發生什麼事，30天的登用時間一到，文官武將就會在第30天的亥時離開。

## 操作指令



玩家可以看到文官武將的個人資料檔案，包括各種屬性以及會使用的計謀和專長。最下方有戰鬥指令、使用物品、贈與寶物以及武將歷史四個指令，茲說明如下：

### 戰鬥指令

- 主動攻擊：自動尋找所在地附近的NPC攻擊。
- 協助攻擊：協助玩家攻擊同一隻NPC。
- 停止攻擊：命令武將停止所有動作。
- 遠距跟隨：武將會遠距離模式跟隨玩家。

### 使用物品

讓武將使用裝備欄裡的物品。

### 贈與寶物

送禮物給文官武將。

### 武將歷史

該武將（文官）的生平簡介都在其中喔。

跳脫以往親自扮演三國人物，不由自主捲入歷史風暴的無奈，人才登用系統的創新嘗試，讓三國人物唯玩家馬首是瞻，讓三國人物完成玩家所交付給他們的任務，更讓玩家創造與三國人物們的親密互動，所謂顛覆三國、彈指之間，三國的玩家们，要打造屬於自己的豐功偉業，就讓人才登用系統來祝你一臂之力吧！！



# 華麗攻城殘酷廝殺！國戰科技新武器大觀！

## 新武器之一：科技新兵種

### 新兵種概念

為了因應國戰系統的大方向，也就是不僅只有單純的在野勢力進攻城池勢力，而是提升為城池勢力的互相征伐，因此新兵種的概念將著眼於城池攻防戰的基礎之上。大家有過城池攻防戰經驗的話，會發現城池戰的幾個特點：

**攻方：**必須以各兵種的對應武器對著城牆猛砍，直到城牆崩潰、城門攻破為止，耗費大量兵力與時間。

**守方：**對於攻方攻城沒有對應方案，只有集結兵力擋在城門外抵抗一途，對於損壞的城牆也無法修補。

基於上述特點所衍伸出來的新兵種概念，首先就是改善攻城的效率，不再以傳統兵種作為主力，將出現劃時代的攻城武器；其次則是針對無法有效保護城牆這一點加以補強，將出現快速應變部隊。以下為各位介紹即將出現的新兵種。

### 各兵種生剋關係

加入了全新兵種之後，每種兵種擅長的攻擊方式也有不同，彼此之間原本存在著的相生相剋關係也起了不同的變化，至於戰術如何運用巧妙，就看各兵種如何搭配了喔！

	<b>步兵</b>	必備要素：兵士 生剋關係：可剋弓兵、槍兵
	<b>強化步兵</b>	必備要素：兵士 生剋關係：可剋弓兵、槍兵
	<b>槍兵</b>	必備要素：兵士、槍 生剋關係：可剋弓兵、騎兵
	<b>強化槍兵</b>	必備要素：兵士、槍 生剋關係：可剋弓兵、騎兵
	<b>弓兵</b>	必備要素：兵士、弓、箭 生剋關係：可剋騎兵系
	<b>強化弓兵</b>	必備要素：兵士、弓、箭 生剋關係：可剋騎兵系

### 新兵種介紹

這次「官渡之戰」中即將出現的新兵種如下：

**強化系士兵：**所謂強化系，顧名思義就是更強大的普通士兵，包括了強化步兵、強化槍兵、強化騎兵、強化弓兵等四類。強大的攻擊威力所向披靡，普通士兵遇上他就要倒大楣！

**工兵部隊：**針對城牆修復、陷阱製作而出現的新一代兵種，雖然沒有強大的攻擊力，但是卻是在城池戰中不可或缺的關鍵兵種喔！

**樓車：**攻城秘密武器之一，看過魔戒2嗎，在這部攻城示範作品中，雖然沒有樓車，但是一支一支長梯架到城上然後半獸人蜂擁而上的經典畫面卻實實在在是樓車的驚人效果！被樓車佔據到城牆有利位置之後，若不立即做出處置，城牆將會粉快就被攻破，而敵軍就會揮軍直入了喔！

**衝車：**攻城秘密武器之2，在魔戒2攻城示範作品中我們也能看到許多半獸人拿著一大截木頭衝向聖盔谷大門的歷史鏡頭，這就是衝車的威力啦，重力加速度的致命轟擊，唯有製作精良的衝車足堪大任！

	<b>騎兵</b>	必備要素：兵士、馬匹、武器 生剋關係：可剋弓兵、騎兵、步兵
	<b>強化騎兵</b>	必備要素：兵士、馬匹、武器 生剋關係：可剋弓兵、騎兵、步兵
	<b>工兵</b>	必備要素：兵士 生剋關係：-
	<b>輜重車</b>	必備要素：兵士、軍糧、軍資、藥品 生剋關係：-
	<b>樓車</b>	必備要素：兵士 生剋關係：-
	<b>衝車</b>	必備要素：兵士 生剋關係：-



## 新武器之二：科技新特技

作為兵種特技，首先我們要認知的是特技乃屬該兵種所獨有，其他兵種無法執行，如果玩家要使用該項特技，就必須先在編組前組織該兵種成為麾下部隊。



### 特技說明

- ◆ **一般傷害**：藉由我方攻擊力或其他能力的提昇所造成敵人兵力的直接傷害。
- ◆ **計策傷害**：使用此特技將使敵人計策無法執行或是敵人狀況產生不良的影響。
- ◆ **士氣傷害**：使敵人士氣下降，有利我方作戰。
- ◆ **其他**：非屬前述三類的特技皆屬之。

### 各種兵種特技整理總表

#### 步兵

	<b>特技</b> 列陣 <b>類型</b> 一般傷害
	<b>效果</b> 攻擊力加強、移動速度減慢20%
	<b>備註</b>
	<b>特技</b> 衝鋒 <b>類型</b> 一般傷害
	<b>效果</b> 移動速度加快10%。
	<b>備註</b>
	<b>特技</b> 偽裝 <b>類型</b> 一般傷害
	<b>效果</b> 可以偽裝成樹林，但移動速度變慢。
	<b>備註</b> 新特技！
	<b>特技</b> 搜索 <b>類型</b> 計策傷害
	<b>效果</b> 可以發現四周有埋伏、偽裝的敵軍。
	<b>備註</b> 新特技！國戰時間一天只能使用一次。
	<b>特技</b> 死戰 <b>類型</b> 一般傷害
	<b>效果</b> 以相同的兵士數跟敵人同歸於盡。移動速度加快10%。
	<b>備註</b> 新特技！僅可使用一次，士氣需60以上

#### 騎兵

	<b>特技</b> 突擊 <b>類型</b> 一般傷害
	<b>效果</b> 攻擊力不變、移動速度加快10%。
	<b>備註</b>
	<b>特技</b> 突破 <b>類型</b> 一般傷害
	<b>效果</b> 攻擊力變強、移動速度加快20%
	<b>備註</b>
	<b>特技</b> 偵察 <b>類型</b> 計策傷害
	<b>效果</b> 可收集一定距離內的敵軍部將資料回報。
	<b>備註</b> 新特技！不論成功或失敗一天(國戰時間)只能使用一次
	<b>特技</b> 搜索 <b>類型</b> 計策傷害
	<b>效果</b> 可以發現四周有埋伏、偽裝的敵軍。
	<b>備註</b> 新特技！不論成功或失敗一天(國戰時間)只能使用一次
	<b>特技</b> 擾亂 <b>類型</b> 計策傷害
	<b>效果</b> 可造成敵方部隊混亂，使其短時間內無法移動。移動速度減慢20%。
	<b>備註</b> 新特技！

#### 工具

<b>特技</b> 修理 <b>類型</b> 其他
<b>效果</b> 修理攻城器具、修築城牆、野戰營地修復。
<b>備註</b> 新特技！

#### 槍兵

	<b>特技</b> 堅守 <b>類型</b> 一般傷害
	<b>效果</b> 攻擊力變強。
	<b>備註</b>
	<b>特技</b> 鐵壁 <b>類型</b> 一般傷害
	<b>效果</b> 攻擊力變強。
	<b>備註</b>
	<b>特技</b> 槍陣 <b>類型</b> 計策傷害
	<b>效果</b> 可讓敵軍兵種特技失效。移動速度減慢20%。
	<b>備註</b> 新特技！
	<b>特技</b> 山陣 <b>類型</b> 計策傷害
	<b>效果</b> 可讓敵軍騎兵部隊暫時無法移動。
	<b>備註</b> 新特技！
	<b>特技</b> 林陣 <b>類型</b> 士氣傷害
	<b>效果</b> 可讓敵軍士氣下降。移動速度加快10%。
	<b>備註</b> 新特技！國戰時間一天只能使用一次。

#### 弓兵

	<b>特技</b> 集射 <b>類型</b> 一般傷害
	<b>效果</b> 攻擊力變強。
	<b>備註</b>
	<b>特技</b> 亂矢 <b>類型</b> 一般傷害
	<b>效果</b> 可射擊在本身半徑範圍內的軍隊。
	<b>備註</b>
	<b>特技</b> 援射 <b>類型</b> 一般傷害
	<b>效果</b> 可在射擊時避開我軍，直接擊中敵軍。
	<b>備註</b> 新特技！
	<b>特技</b> 貫穿 <b>類型</b> 一般傷害
	<b>效果</b> 可攻擊直線距離中的所有兵棋。
	<b>備註</b> 新特技！
	<b>特技</b> 射馬 <b>類型</b> 一般傷害
	<b>效果</b> 專門攻擊騎兵部隊、而且射程更遠。
	<b>備註</b> 新特技！

註：以上新特技名稱將依實際遊戲內容為主。



# 蒼龍少年 YOUNG GATT



● 研究製造所：遊戲龍科技-遊戲巫師小組 ● 販賣流通所：未定  
● 遊戲類型：角色扮演 ● 科技需求：P3-500、128MB



預定推出日

2003年

3月

繼上一期為各位介紹了《蒼龍少年》的主角介紹、故事大綱，以及專訪製作小組遊戲巫師、瞭解到研發過程以及最新的《蒼龍少年》核心技術之後，這一期將為大家介紹更多的遊戲內容報導，讓玩家對於《蒼龍少年》的實機操作有進一步的瞭解，首先來看看大家期待已久的戰鬥部分：

## 「我方先置攻擊系統」簡介

在《蒼龍少年》當中，戰鬥模式將採用「半即時戰鬥」，並且將增加一項特殊系統，那就是「我方先置攻擊系統」(Attacking-first System)，簡稱AFS系統，這套系統有兩大特色：

### 1 敵方攻擊前動態展示

當主角遇到敵方攻擊時，玩家將會從遠處看到敵方從遠處過來之情景。以下面的圖示為例，當蓋特遇到怪物裴龍(裴龍為雅格族中最強大之敵方怪物，擅長使用火焰攻擊)攻擊時，鏡頭會先拉至裴龍自遠處開始撲向主角的情境，玩家可以親身體會敵人接近自己的緊張感。

### 2 我方先置攻擊

當玩家觀看敵方角色漸漸逼近的時候，玩家可以「先發制人」主動先向敵方進行遠距離攻擊，攻擊次數依敵方角色接近之遠近會有不同的調整，敵方距離越遠，玩家可以攻擊的次數越多，玩家可以享受提前先制偷襲怪物的快感。



## 攻擊型態三部曲：主角蓋特篇



### 1 一般攻擊型態

就主角蓋特以平常型態來進行攻擊，也是一般的戰鬥部份。

### 2 召喚藍龍攻擊型態

當主角蓋特施展「召喚」指令時，身旁的小藍龍將幻化成巨龍體，而蓋特將坐在藍龍的身上跟敵方怪物進行戰鬥，此時蓋特可以使用藍龍的專屬魔法，未來經歷關鍵事件之後，藍龍還可能變成黃金龍，將會有另外的戰鬥方式呈現。



### 3 龍騎士合體型態

當主角蓋特施展「合體」指令時，蓋特將與藍龍合為一體，變身為龍騎士(是合體的龍騎士，蓋特將長出翅膀，並不是騎著龍的龍騎士)，此時可以施展出專屬龍騎士的魔法，而龍騎士的魔法將是以蓋特與藍龍魔法綜合型態產生，威力將更加強大，除了一般的一階變身合體之外，等到後來藍龍變成黃金龍時，還會有更漂亮的二階變身合體(黃金龍騎士)。







# 各項介面介紹

## 1 狀態介面

- ◎LV：等級
- ◎HP：生命力
- ◎MP：魔法力
- ◎SP：精神力
- ◎力量：武器攻擊力+主角力量屬性=主角的攻擊力
- ◎智慧：影響主角施展魔法的攻擊能力
- ◎運氣：影響主角攻擊機率與逃跑機率
- ◎敏捷度：影響主角攻擊順序
- ◎抗魔力：抵抗敵方魔法攻擊威力數值
- ◎攻擊力：主角攻擊敵方的數值
- ◎防禦力：主角抵抗敵方攻擊的數值
- ◎經驗值：目前主角已經累積的經驗數值（與主角升級有關）
- ◎下次經驗值：下次主角升級所需的經驗值
- ◎G：目前主角擁有的金錢數
- ◎黑羽城：目前的位置



- ◎X：Y：目前座標位置
- ◎中央羅盤：主角屬性值
- ◎基本（一般）屬性：共分為地、火、雷、冰四種，可依主角升級後自動追加點數。
- ◎特殊（種族）屬性：共分為龍、神、靈三種，升級後自動追加點數

## 2 魔法介面



- ◎攻擊：攻擊系魔法（僅能於戰鬥狀態中使用）
- ◎恢復：恢復系魔法（通用於一般與戰鬥狀態使用）
- ◎輔助：輔助系魔法（部分通用於一般與戰鬥狀態使用）
- ◎絕技：主角專用絕招魔法（僅能於戰鬥狀態中使用）
- ◎INFO：目前所觀看之魔法說明欄
- ◎MAGIC：各系魔法列表，右方為使用魔法之應消耗MP點數

## 3 道具介面



- ◎恢復：恢復性物品，泛指藥水等。（可販賣）
- ◎裝備：裝備用之物品，泛指武器、防具等。（可販賣）
- ◎劇情：劇情中關鍵性道具（不可販賣）
- ◎其他：其他物品，泛指攻擊中輔助類道具（可販賣）
- ◎整理：可以將所得之物品整理到相關類別之按鍵。
- ◎物品圖：顯示目前觀看之物品平面圖。
- ◎INFO：物品說明欄。
- ◎ITEM：物品明細欄，右方為現有數量。

## 3 小地圖介面



在一般遊戲進行中，玩家可以藉由右上角之小地圖，判斷目前的所在方位，以及場景的各項位置。此外，小地圖也將提供其他方便的功能。

- ◎紅鍵：離開遊戲，回到Window系統。
- ◎藍鍵：呼叫主介面（顯示狀態、道具、裝備、魔法、系統）
- ◎+：放大小地圖目前顯示區域。
- ◎-：縮小小地圖目前顯示區域。
- ◎紅箭頭：目前主角所在位置，箭頭方向表示主角目前所朝向的位置。







# 四大種族之人族

# Humania People

在《蒼龍少年》遊戲當中，一共有四大種族（雅格族、烏比族、人族以及祥族），由於篇幅有限，這裡將為各位介紹其中最貧窮的人族，另外底下繼續介紹最神聖的種族－祥族：



- ◎總人口數：約七萬
- ◎首都：人子城
- ◎副村：科林村
- ◎宗教信仰：多神信仰
- ◎謀生型態：軍火業代工、傭兵
- ◎友好國家：雅格族
- ◎現任國王：無



人族首都－人子城全景

## 人族簡介

人族是蒂雅大陸最古老的民族，上古世紀曾是蒂雅大陸的唯一威權統治者，但由於祖先們的罪惡、被神降罪，交給新民族（祥族）接由管轄。因為生活環境極糟、人族的體格普遍較為瘦弱，身上的服飾也幾近破爛、補丁。在人族的臉上，看不到一絲的笑容，只有愁容滿面與沒有未來的徬徨、失落。自祖

先那一代失去了統治領導權，因此全民族陷入了生活窘境，族人只能以軍火業代工、傭兵賞金任務以及打零工的方式勉強度日。人族的個性灰暗、充滿著絕望的思想，由於教育普遍不發達，因此犯罪率頻繁。人族的貧困指數為目前四大種族中高居第一。

## 人族的文化

在上古世紀，人族擁有最龐大的歷史與文化資產，然自從祥族登入蒂雅大陸之後，一把無情火將人族的所有腹地全部燃燒殆盡，所有的文化古蹟也付之一炬。僅能從老一輩的族人人口中得知祖先們的豐功偉業。然而現今的貧困生活與當初繁華富庶的景象形成強烈矛盾，新一代的族人因此無法接受，是為歷史一大嘲諷。

## 人族的生活

人族的生活人族的生活可以用六個字來形容：『貧窮、罪惡、空閒』，平日生活已經十分痛苦的人族，唯一的樂趣，便是將所有的精神寄託放在人子城的巨型競技場。人子城定期舉辦格鬥式的競技比賽，人民喜愛競技場的殺鬥與私底下的賭博下注。競技比賽也成為人族唯一的生活樂趣。



人族副村－科林村全景

## 人族BOSS－魔將軍索爾（Soul）簡介

在《蒼龍少年》當中，將會有六大魔王（俗稱BOSS）登場，這些主角們的死對頭，除了擁有個別的造型與攻擊招式，甚至擁有兩個造型（一階型態-->二階型態），對於喜愛向魔王級挑戰的玩家們，將可在遊戲中痛快廝殺。為祥族族長大天使米迦勒的得意部下之一，駐紮地是科林村東南方的地獄迷宮－萬罪之淵。一階型態使用的武器為雙頭巨斧，二階型態使用的武器為雙頭巨斧與蠍尾毒液。







## 四大種族之祥族

## Peace People



- ◎總人口數：16萬
- ◎首都：白爪城
- ◎副村：瑪琦村
- ◎宗教信仰：一神信仰（天帝）
- ◎謀生型態：航海空運業、神職相關工作
- ◎友好國家：無
- ◎現任國王：大天使米迦勒



祥族首都—白爪城全景

### 祥族簡介

祥族為目前蒂雅大陸年紀最輕的民族，相傳在上古世紀由天帝派遣下來整治世界秩序的新領導者。祥族譯自「Peace」之意，意旨這些天使們降臨到蒂雅大陸上，將帶來祥和之氣。祥族的外表略雅格族矮小一點，成年人約在170公分左右，由於是天使們的子孫，因此每位族人都有一對白色的翅膀。生活

十分富裕，服飾上也十分考究穿著、以絲質綢緞為素材。謀生方式以航海、空運業以及神職、教職業為生。族人個性嚴謹，嚴以律己，不喜愛聲色，待人平和，擁有高貴的氣質以及俊秀的外表，富裕情況排行四種族第三。



祥族副村—瑪琦村全景

### 祥族的文化

祥族的文化大多來自教義「祥之卷」一書，所有族人一生下來擁有一對小羽翼，在16歲接受教會洗禮後，羽翼將成長、始能飛翔。祥族的國王至今僅有一位（大天使米迦勒），大天使奉令在城裡興辦學校與教會，要求族人接受來自天帝的律法和教義，因此祥族宗教信仰十分虔誠。祥族的平均教育程度為四族之首，幾乎所有的族人都是擔任神職或教職的工作。而「米迦勒神殿」則是祥族的精神象徵，平日都有不少的族人前往神殿前朝拜。

### 祥族的生活

祥族的生活十分規律，他們不僅嚴守律法，且不飲酒。平日的生活雖不稱上單調，倒也過得平穩。個性樸實無華的祥族，平日的興趣便是與周遭鄰居交換生活經驗、文學分享，其重視精神生活是大於物質生活的。



### 祥族BOSS—國天使塞安 (Sian) 簡介

為祥族族長大天使米迦勒的得意部下之一，駐紮地為白爪城境內的米迦勒神殿。一階型態使用的武器為長槍，二階型態使用的武器為長槍與巨鐮刀。

### 祥族BOSS代表之二：大天使米迦勒 (Michel) 簡介

目前為祥族族長、同時也是蒂雅大陸最高的領導者。擁有勾引人心的美麗外表，駐紮地為白爪城正北方之血囚迷宮。一階型態使用的武器為長槍，亦擅長天使詠唱攻擊魔法。



# 怪獸總動員

● 研究製造所：昱泉國際 ● 販賣流通所：昱泉國際  
 ● 遊戲類型：線上角色扮演 ● 科技需求：P II-233、128RAM



預定推出日  
 2003年  
 1月

這款怪獸遊戲的角色造型主要以可愛、親和的路線為主，其顏色也以濃郁、高彩度為先。根據製作公司表示，本遊戲在1月10日已經開始了台灣的內部測試，半公開的讓所有昱泉遊戲網的玩家進入這款遊戲的世界中先睹為快，因此本刊特地在這期以搶先快報，要讓大家先行了解一下怪獸總動員的世界，以及其遊戲的各項特殊點，這可是只有安德烈斯王國才有的喔！

## 怪獸總動員的世界觀

不管介紹哪款遊戲，一定要介紹一下這個遊戲的世界觀。怪獸總動員的世界其實不算太複雜，背景設定也盡量簡單化；這個世界的名稱叫做“多米大陸”，其中最大的村莊叫做“多米村”，所有的玩家都是從這裡進入這塊大陸的。多米人不像其他遊戲的人一樣具有什麼不得了的輝煌過去，也不像其他遊戲的世界一樣有過驚天動地的大戰，多米大陸是個和平而歡樂的大陸，歡樂到所有的人根本忘記自己祖先為什麼要到這塊大陸來，反正他們就是住在這裡，而且懂得馴養寵物，這就很夠了。

就是這樣的世界，才会有這樣的樂趣。多米大陸上的多米人是和平的，他們只是很簡單的馴養著怪獸；有時候他們會出去捕捉一些野生的怪獸，有時候讓一些小怪獸們交配，培育出新的怪獸；有時候帶著怪獸到處和野生的怪獸對打，培養怪獸的能力。日久天長，每個人都可以達到與自己的怪獸心靈相通的程度，他們可以變身成為自己的怪獸，絲毫沒有人覺得奇怪（也許這才是最該奇怪的也不一定）。



不要懷疑！這就是多米村的水底觀光場景，真漂亮阿！

可以將自己的寵物命名，筆者叫自己的寵物「烏魯拖拉瑪」。



## 半開放式測試 已經開跑

本次本刊所進行的測試，是使用已在昱泉遊戲網取得的會員帳號，以及從該網下載下來的遊戲主程式進行測試；主程式的取得實在是非常方便，而且檔案不算太大，也算是其優點之一。進入遊戲世界之後，第一個碰見的就是創造



人物的動作了。在怪獸總動員之中，你可以輸入自己喜歡的名字和稱號，但是需要注意，名字和別人重複的話創造角色會失敗！怎樣取一個通俗易懂又不會與別人重複的名字，是玩家需要傷腦筋的。

多米村西的醫護士前人最多，是大家休息的場所。

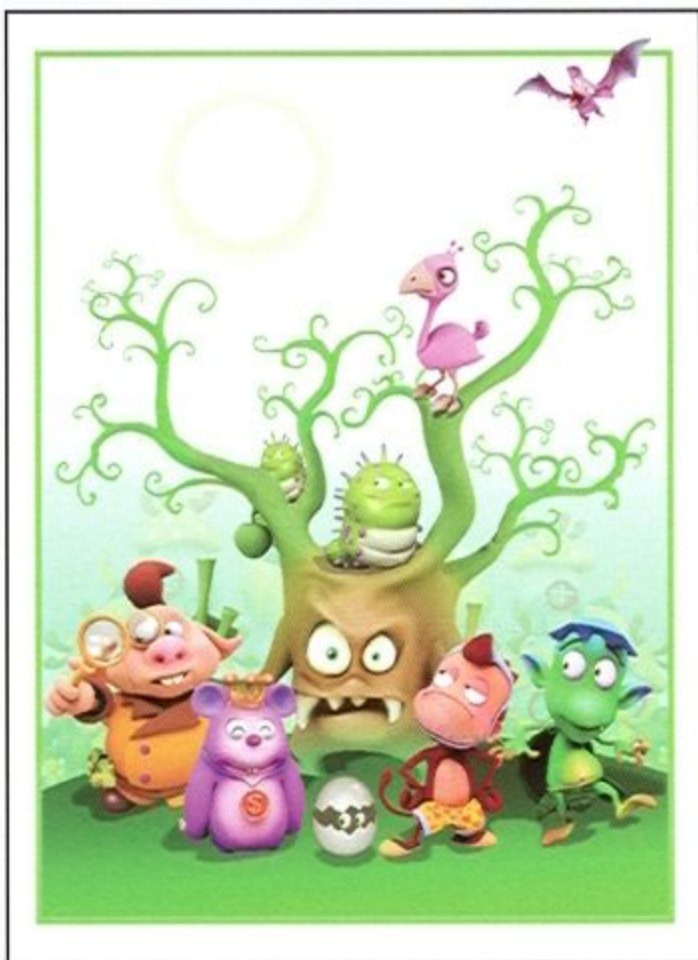





## 選擇 角色

在選擇角色畫面中，總共有12個角色可以供你選擇，這些角色每個都有各自的特色。有帥氣的酷酷男-「帥到不行」，有多情的嬌嬌女-「浪漫一生」，有爆笑的河童男、山豬男、猴男，這些角色讓你在遊戲的過程中充滿樂趣！在人物選單畫面，還可以



更改他們的頭髮顏色、皮膚顏色和衣服顏色！這樣讓你的角色具有更高的獨特性，也可以讓你更順眼喔！



## 遊戲的 獨特性

這款遊戲的獨特設計是很多的，首先，雖然這個遊戲是一個養寵物的遊戲，但是卻很不同的是“寵物可以跟主人同化！”這個“化身為他的寵物”的想法，是怪獸總動員獨創的！因為化身之後可以擁有不一樣的功能，例如行動模式的變化就完全不同，如果你化身成蝙蝠，就可以在在空中飛，碰上空中的怪物喔！當變身成為怪物時，你就可以做出怪物的動作。例如攻擊、受傷、倒地、裝死...各種動作都可以讓玩家自由的操作！



看我變身！變成我的怪物「烏魯拖拉瑪」



## 豐富的 肢體語言

其實，剛剛筆者所說的動作，都是你平常的時候可以任意做出來的動作，這也構成了怪獸總動員玩家的另外一種樂趣，就是利用這些肢體語言來作「無聲的交談」，每個人物都有十二種不一樣的肢體語言，而你的每個寵物也都有十二種不一樣的肢體表現！坦白說，只要身上的寵物夠多，就可以表現出你要的任何一種情緒！



知識長老要我送東西去眺望村...我恐怕會在路上被打成肉渣！



## 實際執行 遊戲的現場報導

說過了這些有關於遊戲的系統、操作上面的特別處，我們就要來實際進行一下遊戲了！畢竟遊戲的實際執行狀況才是重點！創造好角色之後，你就會發覺自己已經進入了一個房間中，這個房中只有兩個人，左邊是一個老頭，右邊是一位小姐。先跟老頭說話，老頭會說一些有關多米大陸的事，如果你不想聽也可以略過，去跟右邊的小姐領怪獸。初期的怪獸並沒有定準，乃是按照你對於這位小姐問題的回答來領取怪獸的。他總共會問你幾個問題，據筆者了解似乎有四種不一樣的怪獸可以領取，筆者答了一陣之後，領到一隻黑色貓咪，之後再跟老頭說話，老頭就會叫你去學習打一隻火龍（很小隻的啦！），用這個練習戰鬥。



這就是玩家一開始進入的地方，先跟左邊的老頭說說話吧！

老頭叫做希斯長老，他會告訴你一些背景故事。





## 親切的 戰鬥介面教學

火龍在一個好像是異空間的地方等著你，他其實不強，只是用來被打的而已；因為這時候的玩家也很弱，所以這裡擺明了就是「戰鬥介面教學」，這樣的設置很不錯，對於網路遊戲新手而言也相當的友善。通過了戰鬥學習之後，你就會被傳送到多米村。前面已經說過，多米村是多米大陸上面一個最大的村莊，所以，多米村裡面也有好幾個部分，光是地圖就分作「多米村西」、「多米村北」、「多米村南」的三個部分，因為你出生的地點不一定，所以建議你立刻按下TAB鍵，用小地圖確認自己的位置。

領過怪獸後會見到的飛龍，需要將牠打敗之後才可以離去。



## 職業 工會

出生之後的玩家是沒有任何職業的。想要加入職業？你必須先要有在這個大陸上面存活的必要性技能。在這個世界裡面的職業有各種工會，你可以在多米村內找到他們的辦事處；每個職業的職業需求都是不一樣的，有些很低，有些很高，但是不管是低還是高，都不能在一開始的時候加入，剛剛進入遊戲世界的玩家只有一件事，就是前往西冒險平原去打怪物升級。

現在稱號太低，不能就職法師！好可惡，我要快快練成才！



## 初期的 練功場所

這時候需要提醒一下出生在多米村南的朋友，千萬不要進入南冒險平原，要朝西走進入多米村西，然後從多米村西的西方出口出到西冒險平原，否則可是會被高等級的怪獸打死的！我在此處練了一下子功，進入戰鬥之後只見怪獸不見主人這是正常的，請不要驚慌，這款遊戲中主人的功能好像是玩偶戲裡面的「操偶師」，大部份的時候都是怪獸在演出的。



只要在玩家身上按下右鍵就會出現的選單，你想對這個玩家做什麼呢？



## 出賣碎片 換怪幣

打了幾次之後，筆者驚訝的發覺竟然沒有得到錢！沒錯，這是本遊戲的另外一個設定，那就是“錢不會從怪獸身上掉出來”，你必須將打到的東西拿去換錢，才能換到可以使用的一般貨幣（怪獸總動員應該叫“怪幣”吧？）在西冒險平原處的怪獸們只會掉出屬於自己系別的「基因碎片」，風系的怪物就掉風系，水系就掉水系...以此類推，將這些東西蒐集之後可以拿去賣，收價是30塊錢一個（不管哪個系都一樣）。

各系的基因碎片是絕大部分玩家取得怪幣的方式。



## 沒有等級只有稱號的 主人公

打了一下子之後，發現我的怪獸升級了！但是升了級之後的怪獸變得很難控制，忠誠度下跌到57！怎麼會這樣？後來才發覺，原來是我這個作主人的稱號太低！原來在怪獸世界裡面的主人是沒有等級，只有稱號的！所以稱號越高級，怪獸就越服你，忠誠度也就越高啦！（請不要認為他們是勢利眼喔！）怪獸的等級增加之後，不要忘記調整其數值（每升一級會有一些調整點數給你增加在怪獸身上的各個數值）；放心，你的稱號再多打幾次也會提升的啦！只是對於主角的稱號提升，初期靠打怪，後期想必要靠著就職以及解任務來取得，那時候就請大家多多用功解謎了！

忠誠度下降的寵物會出現不願意攻擊你指定的目標的情形！



村工會裡面的景色，跟左右兩旁的人說話可以接洽任務。





## 完整的 家族系統

什麼？剛剛進入這款遊戲的人就可以建立家族？我有沒有聽錯？你沒聽錯！怪獸的家族創制系統相當的便利，基本上，只要是一個健康正常的多米居民，就可以在家族管理員那邊創建自己的家族。當然，創建歸創建，家族成員可要靠著你自己去好好管理和宣傳啦！對於家族的成員而言，不僅僅只是一個外面增加的名稱而已，還有實質的效益，例如「家族得意技」的設置，就是可以讓你使用出本家族的特殊絕招。

一起去看看家族管理員那邊有哪些新的家族出現吧！



家族的詳細情形都列表在這裡，因為家族多，所以人數都不會太多...



## 家族頻道的 設置

當然在頻道的選擇上，家族的成員也可以互相聯繫；根據製作小組表示，怪獸的頻道系統是「跨伺服的」，只要在同一個世界，不管你是哪個伺服器，都可以互相連絡到！這個方便的家族頻道功能，讓家族之間成員的互動更緊密，還可以一起相約去打怪！



## 組隊功能 強大

當然除了家族這樣的大組織之外，平常隨時可以組的小組織也經常串聯玩家們。只要在玩家身上輕輕按下滑鼠右鍵，就可以選擇要對他進行的動作，例如「密語」、「組隊」、「交易」、「換卡片」、「PK」都可以任意選擇。只要組隊的許可有開啟的人，就可以被組隊起來，然後由帶領者來帶領著整個隊伍前進，後面的玩家就可以進行聊天打屁等動作，完全達到休閒娛樂的目的。隊伍本身有隊伍頻道，也是提供給組隊的人討論一下自己現在的狀況，還有整個隊伍行進的目標等...



## 針對 聊天設計的花樣

網路遊戲裡面，聊天的時間非常多，可以說幾乎有百分之五十以上的時間都在聊天，針對這個，怪獸總動員製作了簡易使用但是效果滿點的“聊天表情符號”；只要你打出合適的減縮碼，例如「>\_<」畫面上立刻出現一個哭臉，「^\_^」畫面上立刻出現一個笑臉，不但有哭有笑，還有動畫效果，是會動的喔！這個讓大家的對話更是生動活潑！絕對讓你的上網聊天更加璀璨動人，奪目驚人！



## 結語

上面說了這麼多，但是還是沒有辦法將怪獸的全部特點講盡，這款遊戲最吸引人的地方就是它的美術造型，不管是怪物的設定乃至於動態，甚至顏色的搭配，房屋場景的調和，都達到了一定的水準；另外在系統上面也有許多親切的地方，例如筆者在玩的時候，就常常接受到系統時不時的丟下來「紅包」，因為系統會自動發點小錢給玩家，希望玩家能在上面待得更久！這些細緻的小設計讓遊戲變得更加的體貼，也讓人更想在這裡一直玩下去！

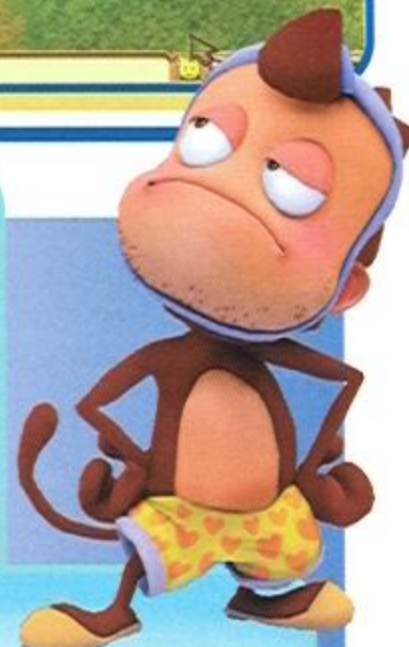



# 武士傳奇

● 研究製造所：wizgate ● 販賣流通所：傳奇網路  
● 遊戲類型：戰略角色扮演 ● 科技需求：P-300、128MB



預定推出日  
2003年  
1月

看過《武士傳奇》的連續報導後，相信玩家對於人族與魔族兩個種族與職業已經有所認識。《武士傳奇》雖然是屬於中古世紀的角色扮演遊戲，不會那麼殘忍的讓玩家只披掛武器就去險惡的環境中求生存，且玩家一開始進入這個世界，恐怕也沒有多少錢可以去添購裝備或武器！這時候就算想買一把順手一點的武器，可能多少有點困難，此時玩家還有什麼可依靠的呢？嗯！衛兵，沒錯，衛兵可以保護玩家不被怪物PK，不過難道玩家都要一直待在村莊門口與城池門口嗎？此時除了武器以外，最可以讓玩家依靠的就是遊戲中的技能了，所以這期我們來看看技能魔法介紹。

## 《武士傳奇》 所有職業的初 階技能介紹

《武士傳奇》這款遊戲中，在技能與魔法部分，絕對能夠滿足喜歡練功升級的玩家，五花八門的各種技能與招式，讓玩家不管身處任何險境，都能輕輕鬆鬆的過關，而且每當修練到一門新的技能與魔法，對於玩家未來的旅程可是都更有幫助喔！炫麗的技能與魔法招式師展開來，也會讓玩家們更有成就感，想知道《武士傳奇》有哪些炫麗的技能招式嗎？以下就是詳盡的介紹。

### 戰士類相關技能

戰士這個職業專精於武器上與肉體上的鍛鍊，因此在技能方面，著重於肉體方面的強化，基本技能是每個戰士在未達升級成劍士等級之前所能擁有的技能，主要是讓一開始還肉腳的戰士可以很快的投入戰場，並且與怪物有一決生死的機會，因此以下介紹的技能，對於玩家來說，是不可不認識的喔！

#### 重擊



戰士使用重擊來攻擊敵人

戰士等級三級時擁有的技能，這個技能可以讓敵方受到120%的打擊效果，不過當然還是要打到才算數啦！從這個等級開始，玩家的戰士就開始發展力量與攻擊部分了，攻擊怪物也能更加得心應手了。

#### 短暫加速術

戰士等級一級時即擁有的技能，這個技能可以暫時提高玩家的跑步速度，除了可以追趕要逃跑的敵人外，對於低等級戰士來說，可說是保命的最佳技能，讓玩家加快速度逃離怪物的虎口，畢竟留得青山在，不怕沒材燒喔！

#### 護體術

戰士等級七級時擁有的技能，這個技能施展後可以讓戰士本身的防禦力暫時上升，好抵禦外面嚴酷環境或更強烈的打擊，由於隨著等級增加，玩家所對打的怪物可能越來越強，到這個等級，玩家也開始敢往更深入的地方冒險！不過《武士傳奇》的怪物可是很麻煩的喔！他們可是會圍攻與緊追不捨，因此有了護體術，可說可以讓玩家免於一死，搭配短暫加速術更是最好的選擇。

#### 專注

戰士到達等級九級時擁有的技能，這個技能施展後可以讓戰士本身的專注力提升，也因此攻擊敵人時可以更準確，更有效，這也讓玩家在進行攻擊時，可已有比以前最佳的攻擊成功率，平均來說，可提升兩倍左右，這個技能配合重擊，可以帶給敵人有效而強力的攻擊效果。



最好準備好完整的裝備後，再出外冒險



## 弓箭手相關技能

以我們所知的弓箭手，通常是再遠遠的地方就進行攻擊，基本技能是每個弓箭手在未達升級成獵人與遊俠等級之前所能擁有的技能，主要是讓一開始體力薄弱的弓箭手可以很快的投入戰場，並且與怪物有得一拼，因此以下介紹的技能，對於玩家來說，是不可不認識的喔！

### 暗殺

在《武士傳奇》玩家所扮演的的弓箭手，其實除了弓箭手外，也可以轉職刺客等職業，因此在玩家初期的技巧中，也可以在弓箭手五級時學會暗殺這個技能，暗殺可以讓玩家所扮演的弓箭手在使用短劍類武器，可使敵方遭受200%近戰打擊，這個技能使得弓箭手在近戰中也增加了不小的威力。

### 加速術



具有加速術的弓箭手可是受到組隊者的歡迎

弓箭手面臨轉職前等級最後學會的技能，加速術是暫時加速術的強化版本，除了在加速時間可以更為長久外，加速速度也更加強化，還可以加快同伴的的跑步速度，因此擁有加速術的弓箭手，很受到隊友的歡迎，因其隊友也因此更不容易在戰場上陣亡啦！

### 槍矛技

與戰士不一樣的是，弓箭手在武器上的修練是漸進式的，當弓箭手等級升到九級的時候，就可以學會使用槍矛的技巧，而且還不只是近身使用槍矛類武器攻擊敵人而已，玩家還可以學會這技巧，投擲槍矛類武器攻擊敵人，不同於弓箭技，槍矛的物理攻擊力遠大於弓箭，因此投擲後攻擊也相當有威力。

暗殺將會對敵人造成強大的傷害

### 短暫加速術

與戰士等級一級一樣，弓箭手在等級一級時即擁有的技能，這個技能可以暫時提高玩家角色的跑步速度，除了可以追趕要逃跑的敵人外，其實對於低等級弓箭手來說，同樣是保命時的最佳技能，可以讓玩家角色加快速度逃離怪物的虎口，尤其初期弓箭手近戰部分比戰士還差，因此這個技能對於弓箭手更加有用。

### 弓箭技



弓箭手要有弓箭技之後才能拿弓攻擊敵人

弓箭手等級三級時才擁有的主動技能，這個技能可以讓職業為弓箭手的玩家，正式使用弓箭類武器並且可以有射擊的打擊效果，從這個等級開始，玩家的弓箭手終於開始像個弓箭手，可以使用弓箭了，因此在作戰時，可以先從遠處攻擊怪物，在作戰上也能更加得心應手了。

## 玩家初級升級上手指引

所有職業在還沒有到十級轉職前，都盡量只在城外的大片草原上戰鬥，打打小動物慢慢升級。要注意的是，戰士要提昇力量與體質；弓箭手要提昇力量與敏捷；祭司要提昇力量與智力；法師要提昇魔力跟智力。裝備上面的使用：

- ◎戰士因為近身戰使用刀、劍較為適合。
- ◎法師使用杖，可以召喚魔法的速度為主要考量。
- ◎弓箭手使用弓箭或是戟等中長遠程攻擊武器，速度以及攻擊力是最被要求的項目。
- ◎祭司無庸置疑的，使用鎚的基本配備，是能讓祭司有充裕的力量攻擊的防身武器。

等到十級轉職之後，在將技能點數加到自己想鑽研的魔法技能上。一般而言，狂戰士或劍士在提昇自己的戰鬥力與防禦力，術士跟巫師提高元素的魔法技能，獵人或殺手提昇弓的技巧，牧師及巫醫提昇治療能力。



## 祭司相關技能

祭司是團戰中最重要的後方補給角色，祭司的魔法，主要與法師有所不同，祭司的魔法來自於對信仰的堅持，在遊戲中，祭司基本法術技能是每個祭司在未達升級成牧師等級之前所能擁有的技能，這時初期所掌握的法術，除了治療恢復等基本的法術外，還有一些輔助性的法術，另外，祭司的初階技能魔法也是四種職業最多的，算是遊戲給玩家選擇這個角色的福利喔！因此以下介紹的技能，對於玩家來說，是不可不認識的喔！

### 治癒的禱文

這是所有《武士傳奇》祭司在等級一一定會學到的魔法，利用精神能力，將魔法能量轉換成強大的神聖能量，可以讓讓我的生命力恢復15點生命值，這個法術讓祭司即使在初期對戰敵人，都能拖得比人家久，畢竟在戰場上，只要能生存到最後一刻的人，才是戰場上的勝利者，而有了這法術，無疑的，在初期同等級的角色中，祭司是最有可能快速升級的職業。

### 變巨術

如果說強力的攻擊法術是法師所長，那麼，強力的輔助與協助性法術就是祭司的專項了，不管是單打獨鬥，或是在團隊作戰中，這個法術對於我方人員都相當有幫助，而且最主要的是祭司在四級就可以施展這個法術了，這法術能在一定時間讓我方（自己或隊友）的力量提高15點，在初期的戰鬥中，這可是能增加不小的戰力喔！

### 些微毒素抵抗

在《武士傳奇》眾多的怪物中，也不是只會喊打喊殺而已，有些怪物可是有特異能力的喔！除了有些會施展法術外，有些怪物在攻擊時也會使用毒素攻擊，而玩家一旦遭遇毒素攻擊，除了生命值會不斷降低外，在作戰時更是危險，而此時祭司的法術就幫得上忙了，當祭司在六級時，即可學到些微毒素抵抗讓我方的毒素抵抗力提高20。

### 治癒之風



治癒之風會連隊友也會一起補HP

當祭司等級到達八級時恢復系法術將更上層樓，也許玩家覺得治癒之風並沒有多強，但是比起前面的治療系法術，他可是恢復得更多，同時施展的速度也更快，而且能讓我方（自己與隊友）的生命力在20秒內恢復50點喔！

### 光幽波



使用光幽波來攻擊敵人

祭司不像法師一樣可以運用自然界的能量，但是玩家也別以為這樣，祭司就完全沒有攻擊力了，祭司除了可以恢復自身外，其實生命力也相當強韌，除此之外，他們還能用自己堅定的精神信仰能力，使出光屬性的攻擊魔法，這種魔法對怪物與一般敵人都有殺傷力。

### 療癒的禱文



治癒的禱文將會讓玩家不易陣亡

治癒禱文的強化版本，祭司本來就是以專精治療法術為主，也因此，當玩家選擇往祭司這條路精進之後，自然就會不斷往這方面的法術專研，當祭司到達五級時，即可獲得療癒的禱文這項魔法技能，這個法術能讓我方的生命力恢復30，是第一級治癒的禱文的兩倍。

### 光箭



這是進階的光系法術——光箭

當祭司到達等級第七級時，此時除了精進恢復系法術外，另外就是針對光屬性法術加以強化，而此時經過訓練與等級足夠的祭司，可以將光的能量運用的更為熟練，此時若是施展光魔法，就可以施出攻擊更為凌厲的光箭，這種光屬性魔法攻擊，可以讓祭司發初以光形成的箭矢，並且對敵人造成傷害。



## 法師相關技能

法師很少近身攻擊，因為他們的體質多半不佳，但是若是說法師沒有上戰場的能力，那就太小看他們了，在《武士傳奇》中，法師所學的技巧主要是掌握自然的能量，在遊戲中，基本法術技能是每個法師在未達升級成術士等級之前所能擁有的技能，初期所掌握的法術，除了三項元素法術的基本法術外，還有一些輔助性的法術，因此以下介紹的技能，對於玩家來說，是不可不認識的喔！

### 衝擊波



這是所有《武士傳奇》法師在等級一一定會學到的魔法，利用精神能力，將魔法能量轉換成強大的攻擊能量，可以讓敵人受到魔法衝擊，由於法師一開始的攻擊力與防禦力都不怎麼樣強，加上又不能跑得快，因此有了衝擊波這項法力技能，法師在戰場上的表現也可以很英勇喔！

### 隊友召喚術



當法師擁有這項法術，他可以在危難時，施展此招法術通知隊員並且召喚組員前來幫助自己，畢竟以此時同等級的角色，法師在近戰部分還是嫌弱，因此若是在適時有隊友的幫助，未嘗不是一件好事喔！

### 冰霜之霧



當玩家的法師角色到達第七級，此時玩家將能開始掌握更多自然的元素，第二個元素就是《武士傳奇》的水元素，此時法師也能掌握溫度的變化，可以凝結大氣自然環境的水氣，利用冷氣屬性的魔法，凍結敵人的肢體，雖然這個法術的威力不是很強，有直接的攻擊能量，但是也足以降低敵人的移動速度，使得敵人不能以正常狀態回擊與逃跑，讓對戰中的法師更占優勢。



冰霜之霧的畫面效果十足

### 電花術



當玩家的法師角色到達第七級，玩家開始能掌握電的元素，雖然是簡單的第一級電的法術，但是電花術也可以使得敵人的身體爆發電屬性的火花，除了有直接的打擊效果外，這個法術還能附加魔法失效的效果，因此若敵人也會施展魔法，這個法術也很有用喔！

### 寒冷顫慄



法師初級的攻擊法術－衝擊波

這是法師在等級第三級時可以學到的法術，寒冷顫慄可以讓法師召喚寒冷的凍氣，在一定時間內利用寒氣對目標敵人進行攻擊，並且持續打擊敵人，有了這種魔法，法師就可以在遠處先施魔法讓敵人受傷，這樣近戰就更加占優勢了。

### 火焰術



火焰術的攻擊距離十分遠

當玩家的法師角色到達第五級，此時玩家將開始掌握自然的元素，第一個元素就是《武士傳奇》的火元素，由於此時法師的能力與能量都還是初級的階段，因此只能聚集一點點火的力量在自己身上，不過對於一些低等級的怪獸而言，這些不算大的火，已經算是滿劇烈的火焰了，因此以烈火焚燒敵人，可以更加強法師的攻擊力。

以上的技能介紹主要都是針對各職業未轉職前的基本技能為主，當玩家升級到十級以上至公會導師處進行轉職後，還會有更多更利害更炫目的技能可以使用！這些許許多多千奇百怪的技能在未來的日子裡將會陸續開放唷！玩家敬請期待！



# 鍊金術士Online

研究製造所：琪微遊戲工坊 販賣流通所：智冠科技

遊戲類型：線上角色扮演 科技需求：PII-500、128MB RAM

<http://www.ao.game.tw>



預定推出日

未定

啊...好可愛的遊戲喔！這裡還可以玩當鍊金術士的遊戲哦！什麼...你們不知道什麼是鍊金術士嗎！不會吧！當一個鍊金術士很好玩耶！你可以到處去收集很多奇奇怪怪的東東，然後回來，然後通通丟進鍋子裡煮一煮，然後就會跑出來更多奇奇怪怪的東東喔！像是火藥啦！藥物啦！金屬啦！通通都可以做喔！是不是真的很有趣呢！



『鍊金術士ONLINE』是一款以可愛風格為主軸的線上RPG。遊戲畫面採用了目前線上遊戲中最受玩家歡迎的2D人物搭配即時3D場景。而在遊戲內容方面更是有別於一般單調練功的韓式遊戲，除了加入龐大的生產採集系職業外，獨特的鍊金師系統更可以讓玩家自己打造出各種專屬於自己的魔法道具與裝備。當然，其他如人物二轉職、自由技能學習系統及多樣化的劇情任務等等，該有的都一應俱全。『鍊金術士ONLINE』（以下簡稱A0）可以說是目前線上遊戲中，玩法最多變化的線上遊戲。



目標世界第一

## 超Q版人物登場



遊戲畫面以可愛的2D人物加上魄力十足的即時3D場景。在人物設定上，遊戲美工試圖帶給玩家超可愛的日式風格人物，在一點一點的細心手繪之下，搭配職業漫畫家所設計之人物造型，造型用色鮮明活潑，動作可愛逗趣。比起一般線上遊戲用3D繪製的寫實人物，A0可愛的風格自然不在話下，創造出前所未有的主流風采。



超水準的美術風格

## 可自由旋轉放大場景



可自由縮放畫面



華麗的冒險世界

除了2D的可愛人物外，A0的場景是採即時3D顯示，玩家可以360度自由的旋轉放大場景。搭配光影投射效果，在3D特效的輔助下，整個遊戲畫面呈現出相當豐富的視覺變化與美感。而且，雖然不是第一人稱或第三人稱的全3D遊戲，不過A0在3D場景的建構上卻是絲毫不馬虎。從氣勢磅礴的戰士要塞到熱鬧非凡的大商城，從綠意盎然的原野風情到危機四伏的幽暗沼澤，每一個場景都是那麼用心去營造出該有的感覺與魄力。

遊戲特效採用最新粒子運動系統，可呈現出相當真實的火焰、冰凍、雷電等效果。大量運用在遊戲的法術特效上面，為玩家帶來相當震撼的光影效果。



遊戲最大容納壓力測試

豐富的心情指令







## 與其它線上遊戲最大的不同



1

技能組合系統，玩家可以自由選配出自己的專屬技能組合能力。

2

種族變化，你可以在遊戲中看到更豐富的人物變化，不再只是單一人類。

3

完整的採集生產系統，玩家可以自己至做出八百多種的遊戲道具。當然，你不可能一個人做出來，會需要其他每一個職業的玩家的分工合作。

4

豐富的劇情系統，每一座城市都有許多的故事，美麗的爱情，溫暖的親情等。你可以不在意的到處去練功，但是你會發現，也許好多地方都需要你幫助的任務。

5

特殊的鍊金系統，從藥水到殺傷力強大的爆彈，甚至各種魔法金屬裝備等。給你自已創造神兵利器的痛快感覺。

6

獨特的招牌系統。讓玩家可以自由擺設招牌，不用把人物掛在定點，你可以一邊練功，一邊在城市裡叫賣你想賣的商品。

7

商會系統，玩家可以組成龐大的商會，交易各種大規模的物資原料，甚至可以控制城市物價。

8

人物自由換裝系統，除了你自己職業的外型外，遊戲中還提供各種休閒衣服讓玩家換裝，比方說貴族服、公主服、乞丐裝等...



## 關於外掛.....

關於目前線上遊戲玩家最在乎的外掛問題，由於A0是一款道道地地的國產遊戲，出了什麼問題，工程師可以很快的立即回應，不用像其他的韓國代理遊戲一樣還要等韓國方面點頭才能改。

### 目前A0中已經做到了

- 遊戲封包雙層加密 (防外掛)
- 玩家資料編碼加密 (防駭客修改)
- 帳號資料編碼加密 (防帳號被盜)



美美的田園風情



## 可以自由選擇職業技能喔！

鍊金術士一共分為五大種族：人類、精靈、矮人、小精靈及獸人，和六大職業：戰士、法師、傳教士、獵人、鍊金師、工匠，可供玩家選擇扮演。內容變化之豐富可以說是亞洲線上遊戲之首。遊戲並首創職業技能開放系統，玩家可以自由選擇人物的專屬技能配置，創造出自己心目中最理想的職業組合，讓遊戲的玩法不再一成不變。

除了一般RPG既有的戰鬥系統（戰士、法師、牧師）與工匠系統外（鐵匠、木匠、礦工等等），鍊金術士中還加入了獨一無二的鍊金師系統。讓玩家可以自由合成、轉換、創造各式原料與道具等。遊戲中玩家可以親自製做出多達八百多種的各式道具裝備，提供更豐富的製造樂趣。



遊戲中的種族設定



人類的職業設定





# 職業種類

## 戰士



**特色：**能使用所有的武器，防具。並具備特殊攻擊能力。

戰士擁有自動回復HP（生命力）的能力，其各種技能皆以消耗SP（體力）為主。使用各式武器來進行戰鬥，以消滅怪物為天職的戰鬥系職業。其技能首重在各式武器的使用，並且還可以搭配各種特殊打擊技能進行戰鬥。

## 鍊金術士



**特色：**能製造各種道具與魔法物品。並具備有各種火藥，藥物與魔力金屬知識。

鍊金術士在製作魔法物品時需同時MP與SP。製作各種攻擊性，防禦性輔助道具，並且可以製作出魔力金屬的生產系職業。其主要技能在於各種魔法材料的融合與調和，及學習各種魔力提煉的知識。

## 魔法師

**特色：**擁有各式的不同元素的攻擊法術，可針對怪物弱點進行攻擊。

魔法師擁有自動回復MP（魔法力）的能力，其各種法術皆以消耗MP為主。使用魔法能力來進行戰鬥，以對抗怪物為天職的戰鬥系職業。其主要技能在於對元素力量的控制與使用，並且可以修練各種心靈力量來輔助魔法施展。



## 工匠

**特色：**能製作所有的武器防具。並擅長各種金屬打造，裁縫縫製及珠寶加工。

工匠在製作物品時需消耗大量SP。製作各種材質的武器，防具。並且擁有輔助製作技能的生產系職業。其主要技能在於各種金屬，皮革，珠寶的加工製作，及武器防具的修理知識。



## 傳教士

**特色：**具備有各種醫療技能，並且擁有神所賜予的特殊能力。傳教士其各種醫療技能與特殊能力皆是同時消耗MP與SP。以救人為天職，並且誓消滅黑暗生物的輔助系職業。其主要的技能為回復系法術，並具備有各種對抗黑暗生物專用的神聖技能。



## 採集獵人

**特色：**能採集各種自然資源，動物資源。並具備特殊原野求生技能。

採集獵人在採集時需消耗大量SP。採集各種礦物，植物，分解生物取得可利用資源，並擁有特殊求生技能的生產系職業。其主要技能在於對各種原料的知識與取得。







# 種族介紹



## 人類

**特色：**最平均型的種族，不論在戰鬥，法術，工藝上面都有不錯的表現。

**屬性：**平均型

**職業：**全部

人類一直是大陸上最繁華富裕的種族。不論在什麼地方，都有人類文明的痕跡。在任何職業方面都有不錯的表現。而且也是唯一能擔任傳教士職業的種族。



## 精靈

**特色：**以長耳聞名的種族，在法術與弓藝方面有著無與倫比的專精特長。

**屬性：**STR低、CON中、DEX高、INT高

**職業：**戰士、法師、鍊金術士

精靈一族可以說是智慧的代表象徵。他們幾乎終生致力於法術的研發與箭術。基於對森林的尊重與珍惜，精靈一族是唾棄獵人職業的。此外，他們對工藝方面的興趣也不大。



## 矮人

**特色：**可愛矮小的種族，在工藝方面的成就舉世聞名。

**屬性：**STR高、CON中、DEX高、INT低

**職業：**戰士，工匠。

生性活潑好動的矮人一族對工藝方面有著無比的熱情。對他們來說，創作本身就是一種樂趣。

此外，矮人們的力量與靈巧也使得他們在戰鬥方面擁有不錯的表現。

## 飛靈

**特色：**嬌小的迷你種族，對自然力量的操控上有著自古流傳的神秘力量。

**屬性：**STR超低、CON低、DEX高、INT超高

**職業：**法師。

關於飛靈一族的來源一直是個謎般的傳聞。人們只知道他們來自森林的深處，有著相當高的智慧。由於體型太過嬌小，飛靈幾乎沒有辦法使用任何武器且無法穿戴任何防具。



## 獸人

**特色：**擁有人性的暗黑種族，在戰鬥方面的表現無人能敵。

**屬性：**STR超高、CON高、DEX中、INT超低

**職業：**戰士、獵人

獸人一族在與人類敵對百年後，部分的獸人對人類產生了認同感。他們離開了同伴獨自成立新的部落，並且與人類展開交流。當然，獸人一族在戰鬥上的表現是無庸置疑的。



# 魔法奇兵 DigiMagics

● 研究製造所：PARABES ● 販賣流通所：瑪亞線上科技  
● 遊戲類型：戰略角色扮演 ● 科技需求：PII-450、128MB RAM



預定推出日

2003年

3月

由國內新成立的公司--「瑪亞線上」繼日前發表一款線上遊戲《亂online》的消息後，於今年初又再釋出一款全新代理的遊戲產品訊息：《魔法奇兵DigiMagics》。這一款由韓國PARABES製作，瑪亞線上經營管理的可愛型線上遊戲，預計今年三月在台灣和香港舉行封閉測試。從釋出的角色畫面資料來看，人物的造形非常可愛，除了角色卡哇伊以外，以BattleToy(科技戰鬥裝甲)為養成寵物的遊戲方式，更是有別於一般打殺升級的遊戲模式。讓我們來看看這款受各地期待的新作的最新消息吧！



## 重現的「瑪琪克大陸 DigiMagics」

因溫室效應的影響，地球氣溫不斷地上升，導致北極大陸的冰山與絕凍層逐漸融化，而200年前一顆掉落在北極的巨大行星，也讓地球氣溫的上升加速，因而在這神秘區域裡，發現了遠古時期沉沒的神秘大陸「瑪琪克世界」(Digimagic World)。



在這塊魔幻大陸中，埋藏了地球歷史上，許多不為人知的秘密……原來在傳說中的「瑪琪克大陸」(DigiMagics)裡，存在著「白瑪琪克」(White Magics)和「黑瑪琪克」(Black Magics)，兩者是相互對立的關係，尤其是黑瑪琪克的存在，彷彿是預告現今世界中，科學發展的扭曲與不健全，因此黑瑪琪克也發展成極為不正當的魔法型態。而藉由惡魔的力量所發展的黑瑪琪克勢力，已經足以威脅瑪琪克大陸的平衡。其中曾被瑪琪克世界放逐、具有煉金術士與



咒語師身份的酷庫(Kuku)，開發了稱之為「超數碼金屬」(Diginum)的靈性能力合成金屬，並在當時黑瑪琪克中的武器、防具及服飾中都加入了超數碼金屬，而白瑪琪克則因超數碼金屬的可怕力量，而始終處於劣勢狀態。

因此白瑪琪克的議會為了抑止黑瑪琪克對超數碼金屬的魔法研究，募集了30名傳統的魔法師、騎士及英雄成立了「魔法騎士團」。隨著無數的戰爭、氣象異變及時間的衝突，瑪琪克大陸沉入了北極海底的深處，冰封而消失了其蹤影。但持續著扭曲發展的現代文明，因著一顆衝撞北極的行星，使黑瑪琪克和瑪琪克大陸再次甦醒，並且又一次面臨了渾沌不明的未來。

## 「科技戰鬥裝甲」數位運動競賽

遊戲的開始是以發生在西元2300年未來為背景的科幻故事。由於先進科技的發達，也造成各類別具特色的運動廣受人類的喜愛，而「科技戰鬥裝甲」就是在這未來時代中最受歡迎的一項數碼化運動。在科技戰鬥裝甲的各項比賽中，號稱最激烈、最具權威的科技戰鬥裝甲格鬥競賽，便是由「WBF科技戰鬥裝甲聯盟」(World BattleToy Federation)所主辦的科技戰鬥裝甲競賽。







而隨著WBF大會持續進行，並在競賽的熱潮達到最高點的時候，比賽最後的勝利者終於出爐，第一屆的「科技戰鬥裝甲」(Battle Toy)競賽，是由一位擁有傳說中的瑪琪克(DigiMagics)能力的少女得到壓倒性的勝利，並獲得冠軍獎盃。這項消息在全世界產生熱烈的迴響，並使她成為許多年輕人所崇拜、嚮往的偶像，大多數人積極投入成為「科技戰鬥裝甲」(Battle Toy)的訓練師。而就在這個同時，傳說中的北極海底大陸瑪琪克大陸(Digimagics)再度出現，全世界的訓練家紛紛前往新大陸進行探險之旅……



## 瑪琪克大陸上的地理情勢

在北極重現的瑪琪克大陸，是由沙漠和草原所圍繞，並具備通往大陸各地區域的道路。而生活在現代社會各個國家的年輕人，為了進行科技戰鬥裝甲的挑戰而展開探險的旅程，開始聚集到瑪琪克世界，如此也很自然地造就了現代與古代的調和。也由於許多人開始學習瑪琪克的魔法，並開始拒絕都市文明，這些人似乎是開始無法感受都市文明對他們的必要性。

道路上除了有汽車行駛之外，也能看到搭乘大型寵物怪上學的孩童。到了晚上，以魔法所製造出來的光芒，替代了電燈來照亮瑪琪克大陸的世界。在這樣的瑪琪克大陸世界，共分成了五個帝國，各國都有各自的君主和村落，而在遠離村落的地方，則有從沉睡中甦醒的黑瑪琪克怪物們盤居著。



瑪琪克大陸的居民們藉由攻擊、打倒這些怪物來修練魔法、並樹立功績，而從古代白瑪琪克的後代、現今的君主手中得到無數的獎賞與社會地位。人們也會用科技戰鬥裝甲來進行運動競賽，並且購買先進的進化住宅(Pension)社區來居住，而五大帝國，則是為了吸引更多的人們進駐，而制定優沃的移居計劃。



帝國	君主	環境設定	地形要素
白瑪琪克 (White Magics)	Sila 3世	瑪琪克大陸文明的出發點，曾統治古瑪琪克世界的超強國	草原、商店街道、公園、大型居住地區
拉美加 (Lamega)	Nawoodi	Sila 3世之胞弟的帝國，國土內充滿廣闊的草原與溫和的大地	小型居住地區、湖泊、草原、茂密的森林
林營 (Lilyn)	Lilyn	峽谷與廣闊的領土，白瑪琪克的古代殖民地	雨林和狹窄的道路、峽谷
羅馬利亞 (Romaria)	Abarlon	由沙漠與綠洲所構成的國家，君主是透過首次公開投票所成立的民選君主	沙漠、椰子樹、仙人掌、大型綠洲
黑瑪琪克 (Black Magics)	Devilop	古代白瑪琪克的敵對國家，但目前已和解的競爭國	大型居住地、峽谷與洞穴、岩石與泥土





## 玩家角色的基本屬性

在遊戲一開始的八位角色中，分別擁有不同的能力屬性，這些屬性在開始時共區分為八種，並在未來遊戲進行時，影響玩家的冒險。



名稱	能力說明	特性
攻擊力	角色的基本攻擊力	與道具的攻擊力加總
防禦力	角色的基本防禦力	與道具的防禦力加總
精神力	角色的基本攻擊之成功率與正確程度	若未達所需的精神力，攻擊成功率會掉50%以上
移動力	角色的基本移動速度	隨著道具的重量，速度也會有所遞減
生命力	即生命值，被攻擊命中便會耗損，攝取食物就可以補充	補充速度會每200加快10%
體力	身體的力量，攻擊或移動時，會有少量的基本耗損，喝飲料便可補充	裝備道具所需體力超過現在的體力時，便會耗損其超過的數量
魔法力	使用魔法便會有所耗損，可利用魔法藥水來補充	若未達所需魔法力，魔法的性能會減少50%以上
創造力	可以製造道具的製造能力，角色的創造力比指定水準愈高，會製造高等級道具的機率(製作率)也會愈高	製造道具時，若未達所需創造歷時，便無法製作道具



## 多重進化的玩家角色



在遊戲中玩家開始時可選擇的現代角色職業將高達8種之多，分別是模特兒、上班族、學生、無業者、設計師、科學家、工程師及老師等，每個角色不但造型可愛且都各具特色。在二轉時進入了瑪琪克世界將可轉職成魔法師、騎士及英雄三種職業，甚至還有規劃中的三轉，會由二轉的三項職業各延伸十種系列而達到30種職業之多。現在，就讓我們來看看一開始的8種現代職業。



### 模特兒

辛蒂 (Cindy)  
21歲



出身在教育世家的辛蒂，她的父親、姊姊以其去世的爺爺都是在教育界工作。雖在這種家庭背景下生長，但是當大學畢業以後，辛蒂還是前往白瑪琪克尋找自己的天空。目前辛蒂在商店擔任解說員模特兒來維持生計，但她仍沒有放棄成為世界頂尖模特兒的夢想，並為此而多方面努力。目前與在公司上班的哥哥同住，為了要到其他帝國旅遊，因而積極儲備經費中。辛蒂也會常看著許多過期的外國流行服裝雜誌，親自去做一些頭飾、衣服及各種飾品。最讓辛蒂感到困擾的，是一雙令人出乎意料、比一般人大一些的雙腳。

### 上班族

比茲 (Biz)  
22歲



認真又刻苦耐勞，是個典型的上班族。但是當一回到家中，他可是熱衷於蒐集武器和盾牌等物品的人物。晚上會抱著心愛的古代刀劍或盾牌睡覺，嚮往著騎士、武士精神。雖然擁有眾多武器，但因為心腸軟、脾氣好，反而用摺報紙與怪物打鬥，是這個時代僅剩的武道人。也因此雖然他很喜歡操縱科技戰鬥裝甲，但目前仍未曾參加過WBF大賽。





## 學生

蘇吉 (Suji)  
17歲



高中生的蘇吉(Suji)，以其清新可人的外表而在鄉鄰間深受矚目。在她所住的村落，蘇吉則是家喻戶曉的明星人物，而她最大的嗜好，則是收集各式各樣的飾品與包包。蘇吉的好人緣是不分男女的，不論男生或女生，都被她的善良、好脾氣及友好吸引。雖然活潑好動，但嚮往冒險的她，對唸書方面並沒有很大的興趣，但她仍是個聽話的乖孩子，依照父母的意願，在功課方面也有不錯的成績。而她對製作科技戰鬥裝甲有濃厚的興趣，因此也常會嘗試親手製作，並且也是在科技戰鬥裝甲大會獲勝多達5次的天才人物。

## 無業者

查理士 (Charles)  
19歲

無業者，當然是個沒啥職業的傢伙。除了熱愛睡覺之外，當然也不放過看漫畫書或錄影帶等消磨時間的活動。而不論是睡覺或是外出，最愛的打扮正是一身休閒到不行的運動裝扮，而他的家中則備有多達30多套的運動服，可說是名符其實奇怪、有趣的傢伙。查理士有一個特別的習慣，那就是要把一邊手腕的衣服拉起來，不管他看起來有多怪異，但查理士仍是個善良、可愛的人物。雖然是個沒事將時間花在自己頭髮造型、不懂人情事故的無業青年，但他的一雙巧手，卻能作出許多各種樣式的裝飾品。而透過表姐的介紹，曾投履歷到夏琳(Sharling)的公司，但目前仍在等待回覆中。不過，偷偷告訴大家，雖然這也是很久以後才曉得的，原來…夏琳還沒看過查理士的履歷。



畢業於都市內數一數二名門大學的夏琳(Sharling)，在大學一畢業後，就前往國外留學去充實自己，正對自己的工作感到倦怠的她，得到有關瑪琪克大陸的消息，便為了學習古代文明的設計，而動身前往「白魔幻世界」。夏琳尤其對室內設計和建築有著濃厚的興趣，並且在數碼魔幻大陸五大帝國各處旅行，可見她是非常獨立又活潑的女性。經歷了許多事情與冒險之後，

夏琳建造了白瑪琪克的進化住宅(Pension)社區，而現在則是經營一家室內設計公司，透過建造住宅，也獲得了不少的財富。在白天熱心投入自己工作崗位，而到了晚上，則變身成為魔幻戰士，前去探索一般人懼於探索的黑瑪琪克的領土。

## 設計師

夏琳 (Sharling)  
23歲



## 科學家

K博士 (Dr.K)  
16歲

16歲的天才，兼具發明家和科學家身份的K博士，13歲時就已經開始製作雷射手槍和科技戰鬥裝甲，是個百年才會出現一個的天才科學家。尤其是K博士所發明的雷射手槍，是以燃燒空氣來產生動力，這項劃世代的發明物，是個可以永久使用的武器。雖然是才智過人的K博士，但仍是個偏食不愛吃飯的小朋友，因此現在正致力於可以替代飯食，並可隨身攜帶的食物和膠囊的發明，而最近的計劃，則是要做出可以替代一頓飯的營養，但大小只有一粒米飯的創新藥品。



## 工程師

摩特 (Motor)  
14歲

所有主角中最年幼的摩特，年紀雖小，但他可是生來註定要成為工程師的人才。摩特的父親是科技戰鬥裝甲的首席開發工程師，而目前則是科技戰鬥裝甲的製作、開發公司—HUBOTS的總經理。摩特自幼便與父親一同參予科技戰鬥裝甲的開發工作，並且製作出足以超越他父親的產品—「托托」，摩特正是眾所公認的天才工程師。



## 老師

凱茜 (Cacy)  
24歲

神經質又敏感的英文老師，而她的興趣卻是足以跌破大家的眼鏡，那就是專門蒐集一些緊身的衣物和絲襪。但她也有賢慧一面，喜歡下廚作菜，廚藝更是一流，因此凱茜也是個非常可愛又溫柔的老師喔！但凱茜之所以被人認為是神經質，則是因為當他看到違背正義、真理的事情時，他的個性就會發揮得淋漓盡致，而不顧一切、甚至會有一些暴力的舉動。凱茜尤其喜歡到網咖，而他到網咖時，不知為何就是喜歡穿上非常特別的絲襪，而且配上一副炫到不行的墨鏡，其實這都是她為了掩人耳目、避開學生而苦思打扮的成果。





# 新西遊記

- 研究製造所：卓越數碼
- 販賣流通所：遊戲龍
- 遊戲類型：線上RPG
- 科技需求：Pentium III 500 MHz、256 MB



預定推出日

2003年

2月

遊戲取材自中國古典神怪小說《西遊記》，以其中大鬧天宮及西天取經為故事背景，原著的基礎上又有發展變化，力求生動有趣，構建了一個武俠與神話並存的奇幻世界。人物設定為大頭的Q版造型，配合著略帶誇張的動作。同時配有擺酷、高興、生氣等多種情緒動作，活潑可愛中帶有少許搞笑風格。美術設計以盛唐時期作為時代背景，主要區域貫穿長安至天竺間三十餘國家及地區，場景風格古樸，人物眾多，故事豐富。場景上達天宮下至地府，令人目不暇接。完全再現了原著所構建的，蘊涵濃鬱的中國傳統文化的神魔世界，散發著濃郁的古典文化氣息。



## 遊戲中的各項數值說明

### 稱號

由自己起的“江湖綽號”。

### 頭銜

根據你的武功、級別的高低以及行事方法（正/邪），由系統給出的江湖評價。一心向善、斬妖伏魔、武功蓋世自然會成為“大俠”，反之則會成為“魔頭”，為善為惡全在一念之間……

### 姓名

你在遊戲中使用的名字，在註冊時確定。需要注意的是，過於怪異或者不健康的名字會無法註冊。

### 性別

你在遊戲中的性別，同樣在註冊時確定。

### 年齡

你在遊戲中的年齡。開始時是14歲，隨著遊戲時間的累積而逐漸長大。在遊戲中因戰鬥導致的死亡，不會使年齡有所改變。

### 帳號

註冊成功後，系統按註冊順序發給你的正式用戶編號。

### 師傅

假如玩家還沒有拜師，則這個欄目內無內容；假如玩家已經拜師學藝，則這裏顯示玩家師傅的名字。這裏只顯示玩家目前拜師的情況以及師傅的名字，曾經拜過的師傅一旦離開（學成或叛師）則不顯示。

### 伴侶

遊戲中有結婚的概念，在這裏就是顯示玩家的婚姻狀況。已婚者伴侶的姓名在這裏顯示。

### 體格

就是力量。決定了你能夠攜帶物品的總重量。



### 靈性

先天（註冊時）的靈性數值決定了人物能夠學習技能的數量，在數值關係上是1：1的。後天（遊戲中）的靈性決定了精神恢復速度，靈性數值越高精神數值恢復越快。

### 根骨

中國傳統武術裏對體質的評價，在遊戲中決定了氣血自動恢復速度。內功等級越高則根骨的數值越高。

### 氣血

遊戲中最常見的數值，即指一般RPG的HP。

### 道行

在遊戲中通過修煉、完成任務所獲得、累積的修行參數。道行的多少直接影響法術攻擊的命中率。

### 悟性

就是學習能力。悟性越高則學習技能時的進步越大，相對而言消耗的潛能越少。但是悟性是有最大限制的，當悟性值到達40後將不會再增長。畢竟人的智慧是有限的。



## 法力

在遊戲中通過冥思修煉消耗精神積攢下來的法術力量儲備。通過設定“法力加力”數值，可以在法術攻擊中增加一定的傷害。並且法力也是使用法術技能的必要條件。

## 精神

指心靈力量，支配人物的思考、學習。潛能：學習技能所需要消耗的點數，通過完成任務來獲得。

## 殺氣

這個詞經常出現在武俠文學中，實際上是殺死對手而累積的煞氣，每殺一人則累積一點。殺氣超過一定數值後人物將會完全自發的攻擊其他人，很容易引起不必要的麻煩。

## 攻擊

由玩家個人掌握的武功等級決定，表示玩家攻擊的殺傷力與命中率。

## 傷害

玩家使用的武器所提供的殺傷力。

## 防禦

由玩家個人掌握的武功等級決定，表示玩家被攻擊時的防護力與閃躲率。

## 武學

指在遊戲中通過戰鬥獲得的經驗值。武學的多少直接影響物理攻擊的命中率。

## 盔甲

玩家裝備的護具所提供的防護力。

## 內力

在遊戲中通過讀書學習內功心法的書籍或向師傅請教內功心法，修煉消耗氣血積攢下來的力量儲備。通過設定“內力加力”數值，可以在物理攻擊中增加一定的傷害。並且內力也是進行特殊攻擊，以及進行療傷、恢復等等功能的必要條件。

## 道行境界

系統給出的對玩家人物擁有的“道行”所做出的描述性評價。

## 武學境界

系統給出的對玩家人物擁有的“武學”所做出的描述性評價。

## 內力修為

系統給出的對玩家人物擁有的“內力”所做出的描述性評價。

## 法力修為

系統給出的對玩家人物擁有的“法力”所做出的描述性評價。

## 殺死NPC

玩家在遊戲中與系統生成的人物、怪物（NPC）的戰鬥叫做NK。這裏顯示此類戰鬥的殺敵數量。

## 殺死玩家

玩家在遊戲中與其他玩家的戰鬥叫做PK。這裏顯示此類戰鬥的殺敵數量。

## 技能說明

遊戲中的技能分為戰鬥技能、輔助技能、恢復技能。戰鬥技能指通過空手或武器施展出來，對目標造成直接傷害的技巧。輔助技能指以使對手陷入異常狀態或短時間改善自身戰鬥環境為目的的技巧。恢復技能指恢復、調整玩家或玩家指定人物的屬性數值的技巧。



## 特殊的雙修技能

還有一項特殊的技能是“雙修技能”。和上面那些需要向師傅請教或者讀書自學的技能不同的是，這一項技能是可以自行擁有的，前提是玩家必須是已婚人士。而且夫婦雙方一旦選定欲修煉的具體“雙修技能”，就無法再更改。

“雙修技能”以外的所有技能都可以向師傅求教。學習系統中高級的門派技能，必須正式的拜師學藝。有些NPC不用行拜師禮也可以教授功夫，但是這樣的NPC是不具備高級技能的，只能教給玩家一些入門和初級的技能，暫時應急可以，想要有更大的發展就不可能了。



遊戲內建類似ICQ功能的通訊軟體，讓玩家可以輕鬆找到上線好友

除了拜師學藝之外，玩家還可以通過研讀書籍來增長自己的技能。尤其是師傅不在身邊的時候。只要你會“讀書寫字”，再



弄到相關的書籍，通過研讀就可以學到書本所記載的技能。什麼刀法劍法、內功法術，全都可以自學的！例如《三字經》可以提高“讀書寫字”技能，《道德經》可以增長“法術”技能。不過，讀書需要消耗精神，而新手的精神恢復速度較慢，因此通過讀書來提高技能，對於新手來說並不一定是很好的學習途徑。具體怎麼練，還是根據自己的實際情況安排吧。



## 與玩家息息相關的四大屬性

在介面最上方的個人狀態欄（可點擊查看）有4個槽，分別表示玩家的“氣血（紅）”、“精神（綠）”、“內力（藍）”、“法力（紫）”情況。

### 氣血 紅

氣血代表玩家身體方面的健康狀況。整個槽的全長，代表玩家目前可以達到的氣血最大上限。槽內可以左右增減變化的紅色，表示玩家的氣血當前值。在玩家健康無損傷的情況下，當前氣血最大值等同於氣血最大上限。當玩家在戰鬥中受到特殊打擊，受了內傷後，內傷對氣血的傷害在槽內以灰色顯示，表示需要治療。這樣的傷害是減少了氣血最大值，不可以通過簡單的恢復魔法和藥物來恢復，必須借助特殊的治療傷害的法術和藥物。而普通的打擊傷害，僅僅損害玩家的氣血當前值，減少的部分以白色表示。這樣的傷害是可以通過恢復法術和藥物來恢復的。玩家的年齡、基本屬性、裝備上的附屬加成值和本人的內力修為等多項因素綜合起來，決定了玩家的氣血最大上限。這個數值的增長，是自動完成的。氣血最大上限增長後，氣血當前值不會自動跟隨增長，必須通過休息或者恢復法術、藥物來補足。



### 精神 綠

精神代表玩家心力腦力的健康狀況，直接影響到法力值的恢復、使用。整個槽的全長，代表玩家目前可以達到的精神最大上限。槽內可以左右增減變化的綠色，表示玩家的精神當前值。在玩家健康無損傷的情況下，當前精神最大值等同於氣精神最大上限。當玩家在戰鬥中受到某些法術攻擊的特殊傷害後，內傷對精神的傷害在槽內以灰色顯示，表示需要特別恢復。這樣的傷害是減少了精神最大值，不可以通過簡單的恢復魔法和藥物來醫治，必須借助特殊的治療精神傷害的法術和藥物。而普通的法術傷害，僅僅損害玩家的精神當前值，減少的部分以白色表示。這樣的傷害是可以通過藥物來恢復的。玩家的年齡、基本屬性、裝備上的附屬加成值和本人的法力修為等多項因素綜合起來，決定了玩家的精神最大上限。這個數值的增長，是自動完成的。精神最大上限增長後，精神當前值不會自動跟隨增長，必須通過休息或者藥物來補足。

### 內力 藍

內力是進行特殊攻擊，以及進行療傷、恢復等等功能的必要條件。整個槽的全長，代表玩家目前可以達到的內力最大上限。槽內可以左右增減變化的藍色，表示玩家的內力當前值。要獲得內力，必須要修習內功心法。通過向師傅請教、讀書學習的途徑獲得內功心法，並將這種技能裝備到高級技能中，則可以獲得內力。當內功心法升級後，必須重新裝備到高級技能中，這時內力最大上限才會增加，隨後要通過休息，來補齊內力當前值與以增長的內力最大上限之間的差距。



### 法力 紫

法力是使用法術技能的必要條件。整個槽的全長，代表玩家目前可以達到的法力最大上限。槽內可以左右增減變化的紫色，表示玩家的法力當前值。要獲得法力，必須要修習法術。通過向師傅請教、讀書學習的途徑獲得法術，並將這種技能裝備到高級技能中，則可以獲得法力。當法術升級後，必須重新裝備到高級技能中，這時法力最大上限才會增加，隨後要通過休息，來補齊法力當前值與以增長的法力最大上限之間的差距。





## 如何觸發戰鬥

俗話說得好——生命不息戰鬥不止。其實，戰鬥並不是遊戲中玩家在遊戲中成長的唯一方式，但絕對是最常用且最痛快的方式。況且，玩家之間的比武和糾紛也經常通過戰鬥來解決。在戰鬥中，每方出現的人數最多是4個，包括隊友、寵物、護法、愛人和孩子。當一個隊伍人數已滿的時候，就不可以再召喚護法幫忙戰鬥了。戰鬥地點並不僅限於野外，因為很多妖魔鬼怪已經潛入人間為非作歹了。當然也不用過於擔心，起碼家裏還是比較安全的。



在地圖中行走，會驚動蟄伏於陰暗角落的妖魔鬼怪。一陣塵土飛揚的喧囂過後，妖魔鬼怪便會現身，向驚動它的人發動攻擊。或許僅僅是一個形單影隻的小妖怪，也可能是浩浩蕩蕩的大隊人馬！想要不抵抗選擇逃跑？妖怪可是會跟蹤追擊死纏爛打的！如果玩家之間想要PK，必須打開PK開關，然後點擊攻擊就可以攻擊目標人物了。玩家和師傅也可以進行以提高武藝為目的的戰鬥，就是切磋，與師傅切磋之時一樣會受到傷害，但是沒有死亡的威脅。

畢竟師傅只會讓弟子吃些苦頭，不會捨得殺死自己辛苦培養的弟子。

## 戰鬥流程簡介

戰鬥的規則為回合制，按照戰鬥雙方速度判斷攻擊順序。行動力恢復越快的玩家攻擊頻率越高。假如是夫妻聯手攻擊目標，則可以使用夫妻共有的“雙修技能”合擊。每個回合玩家可以下達指令的時間為20秒，時間到自動判定為物理攻擊。如果在戰鬥中玩家斷線或者是強行關閉遊戲程式，系統會保留玩家到戰鬥結束，而已斷線或離線的玩家每個回合都按照超時處理，一直到戰鬥結束後為止。戰鬥中，當一方HP降低為0或者選擇逃跑時，對方獲得本次戰鬥的勝利。逃跑是玩家可以自行決定的行動。但是逃跑的成功機率卻並不是100%，一旦逃跑失敗會因無法移動而被怪物白打一回合，因此把握逃跑時機可是很有學問的。除妖伏魔的戰鬥勝利以後可以獲得金錢和經驗獎勵，但是和玩家切磋強行PK則不但沒有獎勵，還要記錄PK值，如果是組隊的情況下則大家平均分配金錢和經驗獎勵，戰績值由最後一擊打死對方的人獲得。戰鬥勝利後玩家有一定機率得到各種裝備。



戰鬥中使用的法術效果可以疊加，一個玩家可以同時承受多種法術和攻擊，但是一回合只能施放一個法術技能。法術的各種傷害效果採用疊加形式，持續時間和解除方式為玩家受到的最後一個法術攻擊時候產生的效果。戰鬥中不能使用的法術技能，不會在法術技能欄中出現。玩家可以召喚、更換召喚獸，

不過要花費自己一回合的行動力；召喚獸是不佔隊友名額的，它只會出現在戰場上進行一次強力攻擊，然後就會消失。在戰鬥中還可以請來護法幫忙。護法是需要計算在隊友名額裏的，他具有自己的HP，在耗盡HP消失之前，會幫助玩家吸引敵方的打擊，同時進行反擊。



## 玩家戰鬥失敗的損失狀況

如果在滅妖任務中死亡，則損失一定數量的經驗值和現金，並且有一定的機率掉物品欄的物品。被玩家強行PK，不會損失經驗值，但是會丟失攜帶的現金，並且有一定的機率掉物品欄的物品。如果是組隊參加戰鬥，當戰鬥沒有結束時隊伍中有人死亡，死亡的隊友不會退出戰鬥，必須要等待戰鬥結束才可以進行復活，加入門派的玩家死亡後會回到門派中的特定地點復活，沒有門派的玩家則在長安城中復活。





# 重返德軍總部之敵後行動

● 研究製造所：Activision ● 販賣流通所：未定

● 遊戲類型：動作射擊 ● 科技需求：未定



↑ 這回戰場移至黃沙漫漫的埃及  
↓ 這次面對的德軍更加凶狠

《重返德軍總部》是去年最令人難忘的射擊遊戲之一，堪稱為經典重現的最佳代表作，沈溺在這套遊戲之玩家所關心的莫過於是其後續任務片或續集何時推出。如今眾人引頸企盼的任務片—《敵後行動》(Return to Castle Wolfenstein: Enemy Territory, 暫譯)即將上市推出，與眾不同的是本任務片將採取多頭馬車制，由4家公司聯手製作，讓我們來看看能擦出什麼樣的火花^^

預定推出日

2003年

3月

## 四大天王傾力合作

據了解，目前這四家參與《敵後行動》設計製作的公司分別是：Activision負責行銷；id Software擔下執行製作的重擔；Mad Doc Software負責處理單人遊戲；至於公司設在倫敦的Splash Damage則設計多人遊戲，遊戲預計在2003年3月上市。在此之前，對於這樣一個龐大的工作群，業界曾有「多個和尚沒水喝」的疑慮，但在成果陸續揭露後，這個疑慮已完全消除。據了解，遊戲在單人及多人共玩的設計處理上十分平衡，也就是說，不會特別偏重單人或多人遊戲。另外，遊戲的許多基本特色也有了些許的改變，例如增加了一些新特色在多人共玩上，而至於單人遊戲部份則新增了一個全新的單人戰役中。隊伍制戰鬥仍是多人共玩的核心設計

之一，而新的多人共玩模式則是「戰到最後一人」(last man standing)這項特色，這項設計是將隊伍戰鬥模式(team deathmatch)稍加變化而來。至於單人遊戲的任務仍是以故事導向為主，故事則延續《重返德軍總部》那種神秘且驚險的風格，味道還有點像「法櫃奇兵」系列電影。



## 扮演美軍突擊隊長

《敵後行動》的事件是發生《重返德軍總部》的故事展開的前一年。玩家仍然扮演英雄人物BJ Blazkovicz，他是美軍突擊隊的隊長，在第二次世界大戰初期奉命對納粹德軍進行顛覆行動。這場新的艱難戰役共有二十項個別的任務，以及一個精采的新多人共玩設計。在遊戲中，BJ將有六名隊員陪伴，每一個人依其角色類型的差別而有不同的特殊技能。玩家在遊戲



↑ 遊戲裡亦不乏短兵相接的巷戰

中的第一項任務將是在古埃及廢墟進行。納粹德軍將盟軍一名科學家綁架至該地，企圖利用該科學家對神秘的知識來逞其野心。雖然在這種任務背景下，必定是和《重返德軍總部》一樣充滿著不死僵屍之類的敵人，然而在《敵後行動》裡，這些怪物將比母片更真實且多變。在每項任務開始前，你必須選擇和你一起執行任務的突擊隊隊員，並挑選其裝備。你可以在任務中下命令給他們，諸如：命令醫護兵治療你，或要求隊友補給彈藥，整個過程就好像你在多人共玩模式中與

人類玩家聯繫一樣。這些隊員並非遊戲裡的主角，而且一不小心就會死亡，因此玩家若知道那一位隊員是過關的關鍵，你就必須設法保住他的性命。話說如此，這些隊員在沒有你控制的情況下，完全有能力來保護自己，儘管如此，你仍然需要在某些重要的關頭中下命令給他們。例如：在遊戲中有些區域的設計是四面八方被牆壁或其它的障礙所封閉住，這時你必須實際地命令工程師(engineer)去清理行進路線上的障礙，然後你們才可往前移動。



## 角色死亡無須重玩

設計師對《敵後行動》單人戰役所做的一個類似多人共玩的設計，就是你處理角色死亡的方式。在這套任務片中，遊戲在你死亡時將不會要求你將整個任務重來一遍，在你或你的隊友死亡後，將進入所謂的彌留模式 (limbo mode)，意即，當你的健康值完全地耗盡時，你將會倒在地上不能再移動或射擊，然而，你能夠發出命令給隊員，也可要求醫護兵協助你復活。假如你不想等待或者浪費醫護兵的復活劑，你可以選擇在該關卡的起點重生，再循徑回到你的隊友在你死亡時活動的地點。對於這項新設計，根據製作人 Jonathan Moses 表示，程式人員仍須設法平衡某些問題，例如醫護兵要花多少時間讓你復活，在關卡中可以撿到多少條復活劑等。顯然，設計人員不想讓你很容易地就能命令整支隊伍進入室內殲滅反對勢力，或輕而易舉清除殘餘敵人，或輕鬆地讓你的隊友復活。另外，遊戲對角色之一的工程人員也做了一些改變，例如為他增加了一項重要的防衛武器－地雷。他的裝備表將會有地雷了，在需要時可以拿來使用，同時，工程人員亦可在地圖上奔跑，並能找出合適建造槍塔或機槍掩體的建築物或地點。另外，工程人員亦有更多的武器選項，而非只有正規的機關槍可以用；此外，他也可以選擇使用狙擊槍，雖然開火的速度較慢，但準確度更高。



地雷是遊戲中頗具殺傷力的武器



遊戲的光影效果襯托出緊張的氣氛

注意關卡裡所留下的彈藥來補充火力

## 新增隱匿作戰角色

至於遊戲的多人共玩部份，所有的玩家，無論是何種類型，遊戲都會賦予其五項技能，包括重武器、輕武器、戰鬥意識、工程能力及醫療技能等，每一項特性總共可以升級五次。升級的條件很多，例如用手槍殺死某一特定數量的敵人就符合升級的條件。在這種情況下，玩家不但輕武器技能會增加，而且每一項升級都會對你的官階晉升有貢獻，而各種不同的晉升都會讓你得到不同的獎勵。《敵後行動》其多人共玩部份第二個主要的改變是新增的「隱匿作戰兵」(covert ops) 的角色類型。無聲無息的行動是此一角色的專長，他的主要武器是一種新型的滅音狙擊槍，但他亦可攜帶母片裡「史藤 (Sten) 型」的滅音手槍。隱匿作戰兵的第二技能是能夠藉由使用望遠鏡偵察地雷，他也能夠偷取臥地不起的敵人軍服，進而假冒對方的身份。但如果他對敵人開火，那麼他的隱匿行動將會曝光。據了解，敵人認出隱匿行動兵的唯一方式是藉由他所攜帶的武器，或角色的頭頂沒有名字來辨認。值得一提的是這套遊戲是一套獨立的任務片，玩家勿須購買母片《重返德軍總部》，只要擁有這套任務片，即可參與精彩刺激的作戰行動。



只需購買這款任務片，即可進入《敵後行動》的世界

用坦克來轟爛敵方的碉堡



# 決戰伊卡路斯 Droiyan Online

● 研究製造所：KRGSOFT ● 販賣流通所：聖典科技  
● 遊戲類型：線上角色扮演 ● 科技需求：CII-466、64MB



預定推出日  
2003年  
2月

遊戲裡雖然只有性別之分，而沒有身材、體型可以選擇，但是卻提供了臉型、髮型、眼型、鼻型與唇型五個部位讓玩家們自己好好造型一番。另外，在創造人物時的屬性部分，會因玩家選擇的人物而亂數產生數值；若不滿意電腦產生出來的數字，按個『重選』就會再次亂數產生另外一組屬性出來，直到玩家滿意為止哦！嗯～不知道有沒有布萊德彼特的頭？^^



## 伊卡路斯血淚史

太陽系的角落裏，還有一顆適合於人類生存的星球，叫做伊卡路斯星球。在一次突如其來的太陽風暴衝擊下，伊卡路斯星球上正在野外進行演習的國家軍隊受到了嚴重的干擾，太陽風暴破壞了演習的設備，導致軍隊在演習中傷亡慘重，幾乎全軍覆沒。星球上的能源系統也同時遭到了嚴重的破壞。人們開始在太陽風暴帶來的災難下尋找出路。

而在第二次太陽風暴活動前一刻，準備離開伊卡路斯的移民船即將出航。但第二次太陽活動比預計的時間來到得更早，躲在二號移民船下面的一號移民船成功的離開伊卡路斯，二號



厭倦千篇一律武俠風格的玩家，不妨試試看這款作品

移民船則墜毀於伊卡路斯星球。內部人員雖然倖存，但卻必須面對受到太陽風暴影響而急增的突變怪物。

人類為了在第三次太陽活動中保存自己的生命，為了在突變異體的危險中生存下來並重建城市，而開始謀尋生存之道。但是用來提煉能量資源的純礦物剩下的不多了，為了確保生存所必須的能量，星球上的各城市開始佔領能量資源。各城市的紛爭，很快變為爭奪能量的武力鬥爭，在擁有能量的少數人類才能生存下去的觀念下，戰爭越來越激烈，這個戰爭持續了40多年。而在伊

卡路斯僅有的資源也開始枯竭。各城市的統治者也意識到了這種情況後便開始制止戰爭。但持續40多年的戰爭的習性，人們始終無法建立之間互相的信任。留在伊卡路斯的人們是否能在惡劣的環境中生存下來，能否拯救伊卡路斯星球？

## 少見的高科技特殊風格

《決戰伊卡路斯》是由韓國KRGSOFT開發的一款萬人線上RPG，它與時下台灣流行的武俠、奇幻風格的網路RPG不同的是他擁有少見的高科技故事背景，以及融合各家優點於一身。比《傳奇》更傳奇的場景刻劃、具有《紅月》軍團設置的功能；以及與《UO》相同概念PK制度、《暗黑破壞神》類似的技能與打寶設計！這麼多的特色集於一身，但《決戰伊卡路斯》的操作介面卻十分簡單易懂，俐落大方的選單很能讓人一下子就上手。

高科技的扮相，相信會帶給玩家有另一番不同的感受！

## 隨機掉落的寶物與礦石系統

玩過《暗黑破壞神》的玩家都知道在城鎮裡是買不到好東西的，真正的好貨是必須撿打死敵人後掉落下來的物品，而《決戰伊卡路斯》也是如此（誰不知道網路遊戲裡的城鎮商人都是黑心店家）！不過有一點不同的是，即使低等級的玩家還是有機會打出高等級的藍色寶物，這點與暗黑是不同的！千萬別小看了你的能力喔！

就算你的武器裝備全是些次級品，沒關係，遊戲中的礦石打造系統，可以讓你的白鐵變成寶劍、布衣變戰甲-原因就在於個人化的打造系統！武器與裝備的打造分為三個階段，每階段所需要的礦石均不相同，而打造時玩家還能選擇所要提升的屬性，例如：攻擊力、防禦力、命中率、生命、精神...等。不過每提昇一階段所需要的金錢就要更多，所以也不是光有礦石就能一再地讓你翻新武器。

遊戲具備了台灣玩家愛打寶的這項特質。



究極GAME館  
決戰伊卡路斯





## 相互PK的影響

遊戲共有11個市民等級，而隨意野外PK或是攻擊一般玩家會導致市民等級下降；攻擊怪物市民等級就會提升；競技場PK不會影響市民等級。而市民等級的高低對玩家會有切身的影響，市民等級越高丟失物品的機率會減少，買物品時就可以用較便宜的價格買到。每當玩家殺死一般玩家，你的PK值就會增加1，PK值達到100就會受到村莊的警備兵或別的玩家攻擊，在村莊裏也會有無法購買物品等種種不利的情況。所以如果你選擇當壞人，就要有付出相當代價的心理準備。如果你不幸誤入歧途之後，想要改過向善時，那需要花一段時間讓自己“漂白”，因為PK值是隨在線時間的增加而減少。這一項設計其實



遊戲中只要按下鍵盤上的Alt鍵就可以進行PK



PK只能在野外和競技場，城內無法進行PK

與一般遊戲所謂的道德值類似，但是在《決戰伊卡路斯》裡設計得更為細膩！



## 四種職業自行選擇

《決戰伊卡路斯》裡提供了格鬥家、魔法師、劍士、射擊手四種職業可以選擇，每個職業都有自己的技能和魔法，但可以供技能分配的點數十分的稀少，每兩級才會給你一些點數分配。每個職業的技能都不一樣，而且到100級的時候還有特殊技能；至於魔法則是要到商店裡買來裝備。遊戲裡最有新意的就是一個叫“XP”的數值，這個數值代表了你的殺怪數量，如果數量不夠甚至還無法學得新的魔法喔！



### 劍士

劍士是四個職業裡擁有最高攻擊力的角色，強大的攻擊火力是他的特點。



### 格鬥家

格鬥家是相當於肉盾型的聖鬥士，說他肉盾並不是說他防禦高，而是血量超多。



### 魔法師

魔法師應該是輔助攻擊的職業，有加血、加敏等輔助性魔法，也有攻擊性魔法、像光電球、還有火球等等…

### 射擊手

射擊手就相當於其他網路遊戲裡的弓箭手，最大的特點也是唯一的優點就是可以遠端攻擊！但是攻擊力真的不是很好…



其實光從表格或者簡介並不能完全代表各職業

一定的是這個樣子呈現，每個職業的特色要能夠發揮才是最重要的（雖然說還是有上手難易度之分）！簡單的說，劍士跟格鬥士是近戰職業，而射擊手與魔法師屬於遠程攻擊型，如何選擇就看玩家個人的喜好囉！





# 狂 劈 怒 破

【穿梭人、獸、鬼三界，通過七聖靈的測試，  
對抗紂王與妲己的妖魔大軍】

【快打旋風的格鬥技巧 + 暗黑破壞神的遊戲方式，  
體驗全新動作角色扮演遊戲】

【劍士、巨刀王及俠女，共有三十多種多采多姿的招式  
以及十數種必殺大絕技】

【一流人工AI，敵方將會佈下陣法、引誘玩家、  
聯手攻擊、與玩家鬥智鬥勇】

【召喚天兵天將戰鬥、煉製寶石強化裝備武器、  
以滑鼠劃符施展法術】



©2002-2003, Pixel Studio Co., Ltd & Content Interactive Interwise Multimedia Corp. All rights reserved.



# 痛快連斬

## 尋找九十九斬英雄

馬上出門到最近的店家，來就送試玩光碟  
練成英雄・九十九斬 或 魔人・三十連斬  
就送你【英雄】電影票及3D加速卡等大獎！  
活動詳情請見：<http://www.interwise.com.tw>

雷霆震怒

洛神凌波

鬥神降臨

殺入鬼界・十地陰曹

# 封魔錄





光有特攻神謀的身手是不夠的  
你還需要：



正面戰鬥



背後暗殺



偷竊開鎖



偵察密道



無聲潛行



# Inquisition 異教徒



身為刺客，沒有兩樣稱手道具怎麼好辦事？  
速至英特衛網站 <http://www.interwise.com.tw>  
殺手級遊戲手把就是你的！





天堂有路你不走  
地獄迷城你闖進來！

史上最大地城 最難迷宮 最要命的動作RPG！

Arkane Fatalis  
地城英雄誌



迷路  
注意

"勇闖地城" 迷宮Flash活動

陰暗地城、險惡迷宮 你有種硬闖？

即日起至2003年2月10日止  
到「英特衛遊戲網」挑戰"勇闖地城"迷宮遊戲  
走迷宮、解謎題 測你的膽試、看你的本事！  
百樣大獎不怕你拿 就怕你迷路！

詳情請見「英特衛遊戲網」：[www.interwise.com.tw](http://www.interwise.com.tw)

代理發行  
英特衛多媒體  
INTERWISE TEL: (02) 29996760 FAX: (02) 29997707  
<http://www.interwise.com.tw>

ARKANE STUDIOS  
[www.arkane-studios.com](http://www.arkane-studios.com)

JoWood  
Productions  
[www.jowood.com](http://www.jowood.com)



# 俠盜

# 羅賓漢

飛簷走壁 百步穿楊  
一箭射穿魔鬼戰將

誰才是秘密潛入的王者？

	俠盜羅賓漢	魔鬼戰將
潛入緊張感	<input type="radio"/>	<input type="radio"/>
多樣策略性	<input type="radio"/>	<input type="radio"/>
多線式劇情	<input type="radio"/>	<input checked="" type="radio"/>
格鬥系統	<input type="radio"/>	<input checked="" type="radio"/>
生產要素	<input type="radio"/>	<input checked="" type="radio"/>
升級系統	<input type="radio"/>	<input checked="" type="radio"/>



尋找羅賓漢活動熱烈展開 挑戰你的警覺性！  
詳情請見[英特衛遊戲網]www.interwise.com.tw

即時策略+培育經營的完美組合  
IGN:更勝[魔鬼戰將系列]的開放式任務系統

代理發行  
**英特衛多媒體**  
INTERWISE TEL:102159996768 FAX:106129997707  
http://www.interwise.com.tw

www.robinhood-game.com

PC  
CD  
ROM



wanadoo

© Wanadoo Edition 2002. All rights reserved. Developed by Spellbound Studios. Published and distributed by Wanadoo Edition. Uses Blink Video. © 1997-2002 by RAD Game Tools, Inc.



最具挑戰性的戰略遊戲

# HAEGEMONIA

Legions of Iron

# 鐵艦霸權

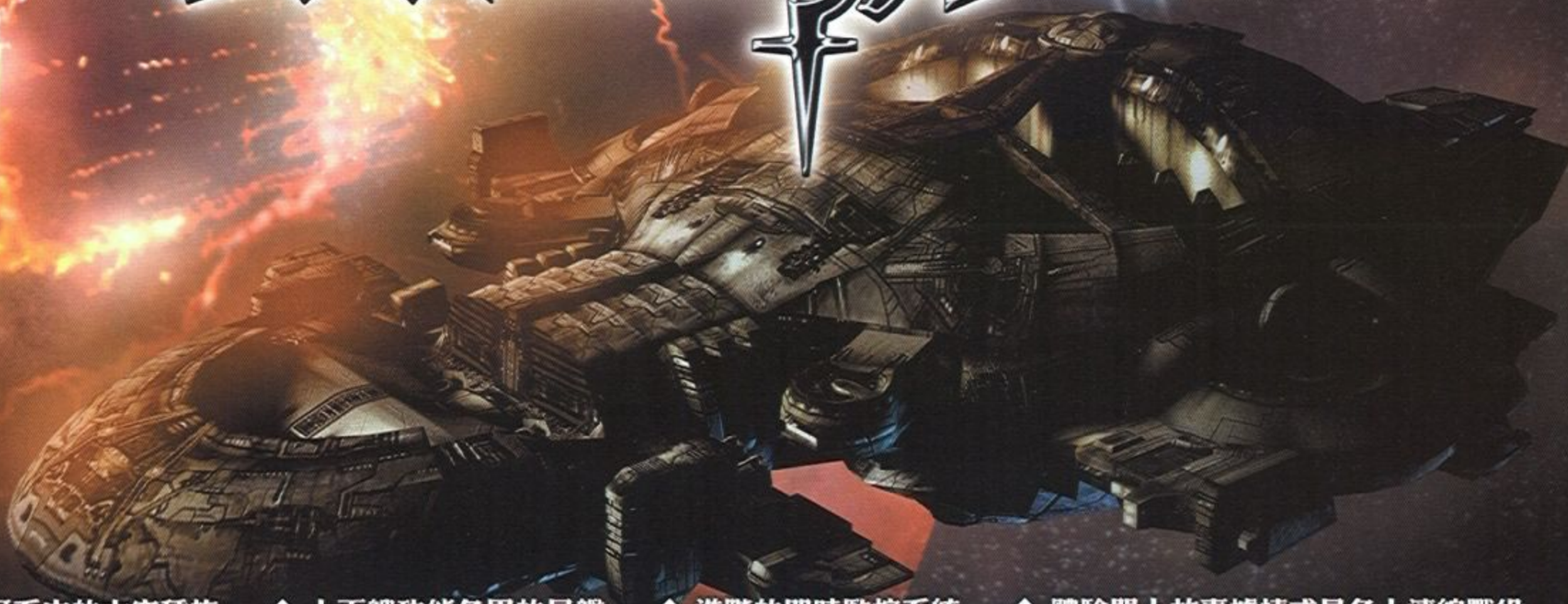

- ◆ 3支銀河系中的太空種族
- ◆ 上百艘功能各異的星艦
- ◆ 進階的即時監控系統
- ◆ 體驗單人故事據情或是多人連線戰役



兩年內唯一一套太空星際遊戲  
喜愛太空戰略遊戲的玩家決不可錯過

wanadoo

DIGITAL REALITY

UNALIS 松崗  
www.unalis.com.tw



請認明

# 正宗 台灣十六張麻將

通

人

權

指

名

正

港

台

灣

味

熱烈

發

售中

## 正港台人的口味！ 最原汁原味的麻將遊戲！

輝煌  
紀錄

【正宗台灣十六張麻將】累積銷售五萬套以上，成為麻將遊戲之王。  
【正宗台灣十六張麻將2】累積銷售七萬套以上，並蟬連三年麻將遊戲銷售冠軍。  
2代並榮獲育樂多媒體展 CEM STAR 1998年票選「最佳國產棋奕類遊戲」以及  
「新遊戲時代」主辦之「最佳國產棋奕類遊戲獎」。

大宇資訊 SOFTSTAR 榮譽出品

© 2003 SOFTSTAR ENTERTAINMENT INC.



萬人線上遊戲

# クロスゲート★ 魔力寶貝 ★★★ Ver2.0

## 魔力新年賀歲任務三部曲

- 好運香包大放送：拜年送禮，完成任務者可獲得『好運香包』喔！
- 拜神求籤過好年：不論戀愛、工作、財運、健康運通通可以占卜喔！
- 搶頭香聽神諭：驚險刺激的搶頭香活動，絕對讓你在魔力世界過足癮！



到全省便利商店購買「元氣一番包」及「魔力滿點包」即可參加「魔力和你在一起」活動，就有機會擁有「史萊姆抱枕」、「史萊姆娃娃」喔～～詳請活動細節請見：魔力寶貝官方網站：  
<http://cg.iqypark.com.tw/>



史萊姆抱枕



史萊姆娃娃



史萊姆鎖圈



史萊姆抱枕  
展開後是毯子

魔力滿點

# 下一個戰士就是你！





萬人線上遊戲

# 深邃幻想 Depth Fantasia

## — 黄昏の王国 —

© HEADLOCK Inc. / CommunityEngine Inc. / ENIX 2001 © ENIX / SOFTSTAR ENTERTAINMENT INC. 2002

在微微寒風的吹拂中，春天也將緩緩的探出頭來，為了迎接羊年的到來，「深邃幻想」也將在遊戲中陪伴大夥一起迎新春、過新年，讓玩家一開春即可馬上試試自己的手氣，也為新的一年帶來最美好的開始。

### 送馬迎羊過新年， 深邃依舊玩不停



#### 洋洋得意賀新春，福袋滿滿慶過年

最日風最流行的福袋也將出現在「深邃幻想」中，讓歡樂的氣氛延續至遊戲中，當然只要是開啓角色達四天以上，又順利解完第一顆寶珠任務的玩家，都可以到北門找新的NPC雷伯克伯伯，領取自己的福袋，裡面滿滿都是神兵利器，連超級碎片也將出現喔！

#### D幣COCO作壓歲，羊年依然玩深邃

意氣風發的迎接洋洋得意的2003年，當然紅包也是不能少滴，轉職大叔將負起發送紅包的重要責任，不過大叔還是要看您是不是有認真的玩遊戲啲，有認真的玩壓歲錢的coco當然是最多滴。

詳情請至：[df.joypark.com.tw](http://df.joypark.com.tw)



深邃幻想「黄昏の王国」各大3C賣場均有販售



# 蚩尤再現

軒轅劍  
網路版

最具挑戰性的網路遊戲

全新開放「神龍潭」、「冰封之谷」等奇幻場景，還有「夢境」、

「軒轅劍」兩大系統，最強的蚩尤也將現身「十二神宮」來等您挑戰！



## 一劍就讓您中獎！

XBOX滿天飛，點數寶物送不完！

快上「軒轅劍 網路版」，挑戰蚩尤！再抽大獎！

◎即日起只要儲值點數卡，150點可抽獎一次，350點可抽獎兩次。

儲值成功即顯示抽獎號碼，並用E-Mail通知。

XBOX、虛擬寶物、點數，總共5000個大獎！

每日於官方網站公佈中獎名單，並用E-Mail通知中獎訊息。

年獸嬉戲跨新春、趣味燈謎過元宵  
打年獸、猜燈謎、還有情人節的特別情人禮物喔！



續命包

特價200

10天儲值點數

新手再送7天！

還有復活靈藥

「女媧靈丹」

再送靈步奇藥5個！



新手包

特價50

新手免費玩

17天！

再送軒幣

5000！



月卡包

特價350

30天儲值點數

新手再送7天！

送您補血靈藥

「血露蟠桃」

5個！



上網挑戰抽獎！<http://swdol.joypark.com.tw>



大宇資訊股份有限公司  
SOFTSTAR ENTERTAINMENT INC.



◎軒轅劍網路版官方網站[www.swdomline.com.tw](http://www.swdomline.com.tw)  
◎joypark線上遊樂園[www.joypark.com.tw](http://www.joypark.com.tw)

【台灣地區】◎24小時客服專線：(02) 8226-5655◎24小時客服傳真：(02) 8226-3491◎客服電子信箱：[service@softstar.com.tw](mailto:service@softstar.com.tw)◎官方網址：[www.softstar.com.tw](http://www.softstar.com.tw)  
2003 SOFTSTAR ENTERTAINMENT INC. ALL BRAND NAMES AND PICTURES ARE REGISTERED TRADEMARKS OF THEIR RESPECTIVE OWNERS.



2003年最佳經營類型遊戲大作，你絕對不能錯過！

FORMOSA

SIMCITY

中文官方網站 [simcity.ea.com.tw](http://simcity.ea.com.tw)

© 2002 Electronic Arts Inc. SimCity, EA GAMES and Electronic Arts are trademarks or registered trademarks of Electronic Arts Inc. in the U.S. and/or other countries. All rights reserved.



# 模擬城市：福爾摩沙

中英文合版

模擬城市：福爾摩沙=SimCity 4+中英文合版+台灣地圖+台灣新地標+Bonus CD

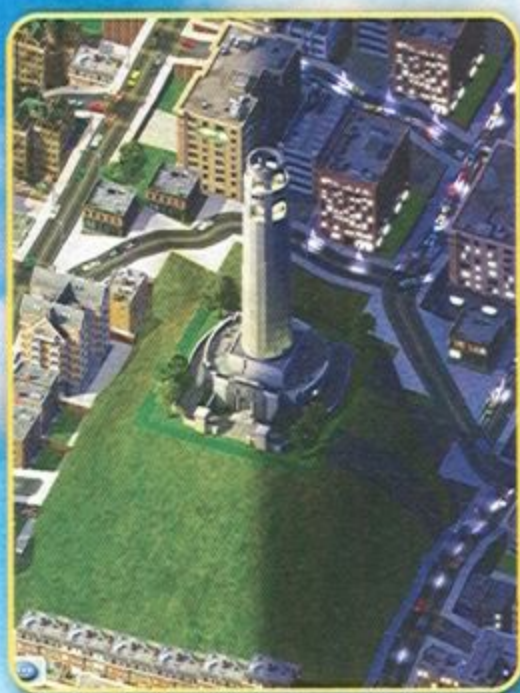

## 扮上帝、當市長 讓你的城市活起來

新圖像：打造真實城市－經營歷年以來最栩栩如生的大都市

新玩法：透過你的《模擬市民》，讓城市活起來

新風貌：日夜交替，展現城市不一樣的風貌

新地圖：台灣

新地標：京華城Living Mall

全省電腦3C賣場、PC GAME專賣店、書店熱賣中！





# 手機獸

# 機。運。亨。通

機運亨通  
待機圖形1071855

下載每達三次，撥打客服電話02-27521278，就送你一個最愛圖鈴，還有專人為您介紹喔！

中華電信市話及手機直撥

# 0204-77-170

台灣大哥大及泛亞手機直撥

# 0209-09-170

MOTO E360、T720也可以下載圖片喔！

一通電話無限下載！！

免費試聽網站：[www.monsters.com.tw](http://www.monsters.com.tw)

立即試聽專線：0203-04-170

(一分鐘四元) 記下編號，最省錢



## 拜年專區

- |        |       |    |
|--------|-------|----|
| 031611 | 招財進寶  | 節慶 |
| 021611 | 賀新年   | 節慶 |
| 231937 | 新春頌獻  | 節慶 |
| 032041 | 恭禧恭禧  | 節慶 |
| 102041 | 財神到   | 節慶 |
| 312139 | 春之花束  | 節慶 |
| 311139 | 愉快的拜年 | 節慶 |
| 112041 | 鳳凰花鼓  | 節慶 |
| 161928 | 普天樂   | 節慶 |
| 131928 | 恭禧發財  | 節慶 |

待機圖形

羊得意 912895

新年好 412895

過年好 682895

他的新年快樂 441776

2003 1541776

圖片短訊



圖片短訊



## A 鈴聲NO.1

- |         |           |      |
|---------|-----------|------|
| 332041  | 海尼根啤酒     | 廣告   |
| 021757  | 開不了口      | 周杰倫  |
| 022026  | 他一定很愛你    | 阿杜   |
| 051610  | 流星花園II主題曲 | F4   |
| 061610  | 煙火的季節     | F4   |
| 101161  | 愛上你等於愛上寂寞 | 那英   |
| 082026  | 堅持到底      | 阿杜   |
| 052042  | 鎮守愛情      | 動力火車 |
| 161325  | 騎士精神      | 蔡依林  |
| 261336  | 愛的主打歌     | 蕭亞軒  |
| 1151917 | 金子陵       | 布袋戲  |
| 261937  | 光影之間      | 搖頭   |
| 372041  | 笛子歌       | 搖頭   |
| 021803  | 極速        | 搖頭   |
| 051899  | 頑皮豹       | 卡通   |

## B 最新流行歌曲

- |        |          |      |
|--------|----------|------|
| 032902 | 超人心      | 可米小子 |
| 012911 | 我們的冬天    | 何耀珊  |
| 102026 | 你就像個小孩   | 阿杜   |
| 042085 | 神話       | 5566 |
| 071610 | 愛的領域     | F4   |
| 012910 | 是誰       | 芮恩   |
| 032910 | 白色羽毛     | 芮恩   |
| 022910 | 討厭       | 芮恩   |
| 041628 | 騙子       | 丁文琪  |
| 381209 | 我不難過     | 孫燕姿  |
| 371209 | 神奇       | 孫燕姿  |
| 022913 | 那又怎麼樣呢!  | 張玉華  |
| 102042 | 沒有你在愛不像愛 | 動力火車 |
| 031284 | 我的夢中情人   | 黃立行  |
| 051284 | 八卦       | 黃立行  |

## C KTV排行榜

- |        |                         |        |
|--------|-------------------------|--------|
| 021762 | K歌之王                    | 陳奕迅    |
| 061669 | 下沙                      | 游鴻明    |
| 141064 | 熱帶雨林                    | S.H.E  |
| 111064 | I Have Never Been To Me | S.H.E  |
| 121325 | 如果不要                    | 蔡依林    |
| 191151 | 好心情                     | 李玟     |
| 201336 | 因為你                     | 蕭亞軒    |
| 081101 | 曖昧                      | 王菲     |
| 041757 | 簡單愛                     | 周杰倫    |
| 061757 | 對不起                     | 周杰倫    |
| 181757 | 反方向的鐘                   | 周杰倫    |
| 291209 | 直來直往                    | 孫燕姿    |
| 261209 | 懂事                      | 孫燕姿    |
| 011764 | 屋頂                      | 吳宗憲/溫嵐 |
| 041307 | 山頂黑狗兄                   | 庾澄慶    |

## D 布袋戲鈴聲

- |         |          |  |
|---------|----------|--|
| 1391917 | 定風愁      |  |
| 1411917 | 四海第一家    |  |
| 1321917 | 舞臺成狂喜春秋  |  |
| 1301917 | 平風過雨四無君  |  |
| 1441917 | 花姬姬無花    |  |
| 1331917 | 劍曲絕唱子    |  |
| 1431917 | 龍圖霸業     |  |
| 1371917 | 牟尼上師入紅塵  |  |
| 1421917 | 妖刀界      |  |
| 1401917 | 菩提界      |  |
| 1311917 | 鄧魁刑天師    |  |
| 1351917 | 秋水瀟瀟逍遙子  |  |
| 1381917 | 三口組      |  |
| 1341917 | 觀世刀、觀世寂蓮 |  |
| 1361917 | 冷滔刀、湛江雲  |  |



霹靂兵燹貳  
專輯發行中

## E 心情點唱機

- |        |          |       |
|--------|----------|-------|
| 141188 | 我是如此愛你   | 侯湘婷   |
| 271209 | 我想       | 孫燕姿   |
| 071064 | Remember | S.H.E |
| 011064 | 戀人未滿     | S.H.E |
| 011100 | 唯一       | 王力宏   |
| 121128 | 我又想起你    | 江美琪   |
| 181128 | 希望變成你    | 江美琪   |
| 031757 | 愛在西元前    | 周杰倫   |
| 131757 | 可愛女人     | 周杰倫   |
| 091231 | 愛情餘味     | 張信哲   |
| 101234 | 花雨夜      | 張清芳   |
| 041255 | 我愛的人     | 陳小春   |
| 191336 | 插曲       | 蕭亞軒   |
| 131307 | 讓我一次愛個夠  | 庾澄慶   |
| 141307 | 只有為你     | 庾澄慶   |

## F 搖頭派對

- |         |        |    |
|---------|--------|----|
| 031209  | 綠光     | 搖頭 |
| 281937  | 活著Viva | 搖頭 |
| 3281139 | 舞曲     | 搖頭 |
| 3251139 | 一起搖吧   | 搖頭 |
| 121258  | 閃亮每一天  | 搖頭 |
| 141332  | 越夜越有機  | 搖頭 |
| 271329  | 神奇女俠   | 搖頭 |
| 261329  | 神話     | 搖頭 |
| 181332  | 盡情地愛   | 搖頭 |
| 041253  | 越愛越好   | 搖頭 |
| 051258  | 不如跳舞   | 搖頭 |
| 121332  | 衝鋒陷陣   | 搖頭 |
| 151332  | 全日愛    | 搖頭 |
| 161332  | 呼吸不說話  | 搖頭 |
| 131332  | 看上她    | 搖頭 |

## 流行NO.1

待機圖形

- |          |        |
|----------|--------|
| ALIEN    | 751824 |
| 271853   |        |
| 15461772 |        |
| 751777   |        |
| 2351855  |        |
| 5011854  |        |
| 1931841  |        |

## 遊戲學園

待機圖形

- |         |  |
|---------|--|
| 242025  |  |
| 1371839 |  |
| 461820  |  |
| 591820  |  |
| 631820  |  |
| 362025  |  |
| 492025  |  |

## 勁爆排行榜

待機圖形

- |          |  |
|----------|--|
| 9051779  |  |
| 35631772 |  |
| 101988   |  |
| 041988   |  |
| 751877   |  |
| 24531772 |  |
| 621777   |  |

## 感官新世界

待機圖形

- |          |  |
|----------|--|
| 051852   |  |
| 091852   |  |
| 481875   |  |
| 2181777  |  |
| 22031772 |  |
| 1851821  |  |
| 021875   |  |

## Alcatel SIEMENS 專區

圖片短訊

- |         |  |
|---------|--|
| 4261821 |  |
| 832025  |  |
| 802025  |  |

圖片短訊

- |         |          |        |        |         |        |
|---------|----------|--------|--------|---------|--------|
| 2521785 | 混吃等死     | 391825 | 731875 | 2451829 | 772025 |
| 7361775 | 40591772 | 051875 | 601875 | 702025  | 862025 |

## 戀戀情深

圖片短訊·鈴聲專區

- |          |        |         |
|----------|--------|---------|
| 14031773 | 一生一世   | 1011852 |
| 15301773 | 901852 |         |

## 下載機型參考

\*詳情請參照各款手機操作手冊\*

鈴聲下載 MOTO E360、T720 NEW

NOKIA-3X10、33X0、5X10、6X00、6138、7110、7650、8XX0、8855、9110

DBTEL-A325、A805 Samsung-N620、N628、T108  
OKWAP-i108、i66、166  
MOTOROLA-7389i、7X89、A6288、T189、C289、C300、E360、T19X、  
T288、T280、T720、388、V60i、V8088 西門子-2118、3618、6618  
Ericsson-R600、T20E、T29、T65、T66、T68  
Alcatel-OT310、OT511、OT512、OT525、OT715  
SAGEM-MC3016、MW3052、WA3050、MW3020限中華電信用戶

待機圖案 MOTO E360、T720 NEW

NOKIA-3X10、33X0、5X10、61X0、6138、62X0、6310、  
6510、7110、7650、8XX0、8855 DBTEL-A325、A805  
OKWAP-i108、i66、166 Panasonic-GD75  
MOTOROLA-388、C300、E360、T720、V60i 西門子-2118、3618、6618  
Ericsson-R600、T20E、T29、T65、T66、T68  
Alcatel-OT310、OT511、OT512、OT525、OT715

圖片短訊 Panasonic GD75 NEW

NOKIA-3XX0、5X10、6XX0、8XX0、8855  
Samsung-N620、N628、T108  
西門子-2118、3618、6618  
Ericsson-R600、T20E、T29、T65、T66、T68  
Alcatel-OT511、OT512、OT525、OT715

<一分鐘50元，前20秒不收費> 想要更多的手機流行鈴聲和酷炫圖形嗎？趕緊撥打客服電話，有專人替你介紹喔！

手機獸170 快速下載說明 專人介紹下載客服 02-2752-1278 <上班時間> 或24小時客服 0203-04-711 <每分鐘四元>

1 撥打下載專線0204-77-170, 0209-09-170 2 選擇接收手機的廠牌及型號 3 輸入想要的圖、鈴編號後請按# 4 輸入接收的電信業者及手機號碼後請按# 5 繼續下載，請按!

0951-138-555 中國娃娃聊天室

0951-123-666 Q-touch 超人氣行動聊天室



CALL IN專線  
020304001  
020304002  
020304003

語音電話內容  
天書一部  
天書二部  
易經64卦



CALL IN專線  
020304005  
020304025  
020304245

語音電話內容  
心理遊戲  
美少女養成  
美少男養成

市話四元(分)





# 遊戲工坊

精采遊戲狀況完全報導

傳說中，每年一到某個日子，將會有恐怖的「年獸」來到村中肆虐，其實傳說的事實是這樣的…



因為勇者有一個不良的習慣——搜括民房。



所以家家戶戶緊閉著門窗，深怕在這充滿歡樂的時節被亂入。

有人在家嗎？



有人～在嗎～



噓～千萬別應聲！！  
不然我們家也會被搜刮一空的…



啊！！啊啊！！  
出現了！！



去死吧！！  
鞭炮攻擊！！

哇啊啊啊啊！！  
我最怕鞭炮了！！

所以村民們開始在門口放鞭炮以嚇阻勇者的出現。這就是真正的「年獸」的由來～

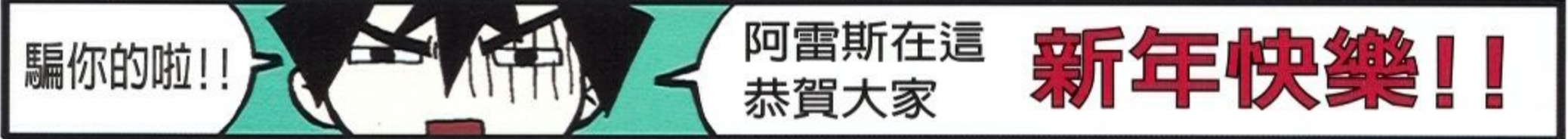

騙你的啦！！

阿雷斯在這恭賀大家

**新年快樂！！**

龍戰士IV.....p130	N-age1.3版.....p140	神州ONLINE.....p150	特勤武力.....p158
hiparty.....p132	正宗台灣十六張麻將三...p142	海之樂章.....p152	ATV四輪越野沙灘賽p159
瘋狂恐龍樂園.....p134	神喻.....p144	棒球ONLINE.....p154	絕色大老二.....p160
巨商.....p136	東京.....p146	麻將夢幻國2.....p156	無盡的任務中文版...p161
寵物王ONLINE.....p138	童話物語.....p148	精靈村.....p157	



# 龍戰士IV



預定推出日 2003

2月

\*研究製造所：CAPCOM

\*販賣流通所：第三波

\*遊戲類型：角色扮演

\*科技需求：PII-233、64MB RAM



在日本TV GAME市場中，《龍戰士》系列遊戲的評價一向都是備受關愛的，不管是遊戲的完成度、劇情的高潮、遊戲的流暢、戰鬥的激昂及各種輕鬆有趣的小遊戲，在在都讓玩家稱讚。現在從TV移植到PC且中文化的《龍戰士IV》，讓你在沒有語言隔閡的環境中，盡情享受遊戲所帶來的樂趣。

## ● 遠古的龍騎士傳說

秘龍傳說與遠古大陸的紛爭是本故事的基礎根基，堂堂邁入第四代的《龍戰士》系列遊戲，在這次的劇情是以兩名龍騎士彼此對立的情勢，而開啓了充滿魅力的勇者傳說。為何這兩位騎士立場會對立呢？在故事中，這個神秘大陸分為東西兩地，東大陸有一位身世為謎的少年--龍(RYU)，他擁有奇異的「龍眼」，能變身為火屬性的龍，為了幫助妮娜公主找尋失蹤的姊姊而陪同旅行冒險，是一個充滿元氣、悠閒自在的男孩子。



■地圖比起前作來得樸實而帶有歐洲風味，是不是更有冒險航海的味道呢？



■3D場景立體呈現，要不斷轉換視角，才不會錯失任何事物哦！

另一位則是西大陸的「初始皇帝-弗烏爾」，傳說西大陸的鳳帝國開國皇帝佛洛擁有變身為水屬性冰龍的能力，在他死後的數百年間，王國內流傳著他將復活的預言，而當復活的預言成真時，這位初始皇帝竟然被自己一手創造的帝國軍隊所追殺著。這兩塊大陸到底發生了什麼事？往後兩名主角會以怎樣的羈絆相遇？這高潮迭起的故事劇情變化，就是成為讓喜愛角色扮演遊戲的電玩迷們愛不釋手的經典名作之故。

## ● 受好評的特色

《龍戰士IV》的戰鬥操作系統保留了前三代相當有名的「龍變身」、「龍召喚」及「連攜攻擊(Combo)」三個系統。這一次，龍(RYU)與始弗烏爾兩位主角皆擁有變身的能力--「龍變身」，在戰鬥中可以化身成龍的各種型體，施展出獨特又炫目的攻擊招式。

而關於「龍召喚」系統，在這次加入了過去沒有的「召喚當地古代龍」模式，以協助主角進行戰鬥。因為玩家在選擇召喚的同時，必須先考慮當地環境與敵我兩方屬性的強弱關係，替召喚古龍帶了些許不確定因素，像是召喚的龍屬性比對方弱(水剋火)，因而導致對戰鬥的不利，這些影響加強了戰鬥中的趣味性。

最後是「連攜攻擊」，遊戲中將攻擊的組合分成「魔法組合技」和「直接攻擊組合技」兩類，藉由畫面中顯示的連續攻擊數目，更可增強玩家對攻擊技巧進步的信心，這在後面會有進一步介紹。



■戰鬥中也能隨戰況換裝喔！

## ● 傳承師和學習系統

在玩家冒險的旅程時，世界各地都能遇到各式各樣道法卓越的人，這些人都被稱作「傳承師」。玩家想要學得這些傳承師們所擁有的技法，首先必須要符合傳承師所出的入門條件，達成這項條件後，才能被允許入門成為弟子。小組中的各個成員，可以個別向不同的傳承師學習，成為弟子後，將會因應傳承師的特性，使得角色人物能力值的提升方式產生變化。如果通過傳承師所出的課題，就可以得到該位傳承師傳授祕術(技能)。課題一開始都很簡單，但會逐漸加深難度，當然所傳授技能的性能也就會愈來愈高，可說是增添遊戲的另一項挑戰與樂趣。



■傳承師系統，可以向不同的傳承師學習技能



## 痛快淋漓的連鎖技系統



■奇幻的魔法吟唱效果，不論攻擊魔法、連鎖魔法、即死魔法等，皆有其特殊效果表現，魔法在《龍戰士IV》中，可是有組合的學問哦！



■風之屬性的法術

玩家在玩對戰格鬥類型的遊戲時，最大的樂趣就在於使出華麗不間斷的連續技一口氣將對手打敗，那種滿足感不是一般動作遊戲所能提供的。遊戲為了也能讓玩家體會到這樣的感覺，故也加入了連鎖技的應用，可讓玩家使用「特能」(法術)來產生如連續技一般的連鎖攻擊，殺敵人個措手不及。遊戲在戰鬥中連續使用特能時，可藉由這樣的搭配來產生連技的攻擊效應。連續技的發動方式有合成連鎖技、連續連鎖技及追加連鎖技

三種，合成是依照火、風、水、土的屬性順序來發動，如此可使出擁有複數屬性的強力重屬魔法。例如可讓大氣產生爆炸、大範圍的落雷、強力的海浪衝擊或是讓大地為之裂開的強力重屬魔法，通通都可以組合出來。

如果是連續發動相同屬性的特能，即可形成連續連鎖技，而連續連鎖技連結2段、3段的特能發出的話，後面的魔法將可得到等級的提升，對敵人的Hit數也會增加，威力更強猛可觀。最後是追加連鎖技，它可以使用製造狀態異常的魔法(如睡眠)之後，再接著加施體術系魔法(例如馬斯塔的「超狙擊」)，體術系的魔法上就可再追加狀態異常魔法的效果。玩家在使用連續技攻擊時，奇幻炫麗的攻擊畫面與攻擊快感，自然不在話下囉！



■戰鬥畫面的右上角會顯示出連鎖的Combo數和傷害值

## 釣魚系統



■若沒有抓好拉扯的時間讓魚溜掉了，可是會損失魚餌的哦！

釣魚系統可說是《龍戰士》系列作品的特色之一，當然這次也不例外了！玩家可以在世界各地的釣魚場體驗不同的釣魚樂趣，漁獲種類的多寡及數量，可是關係著是否可以在特殊商店以物易物以換得珍貴的道具、防具及武器，玩家可得好好研究一下釣魚這門學問囉！

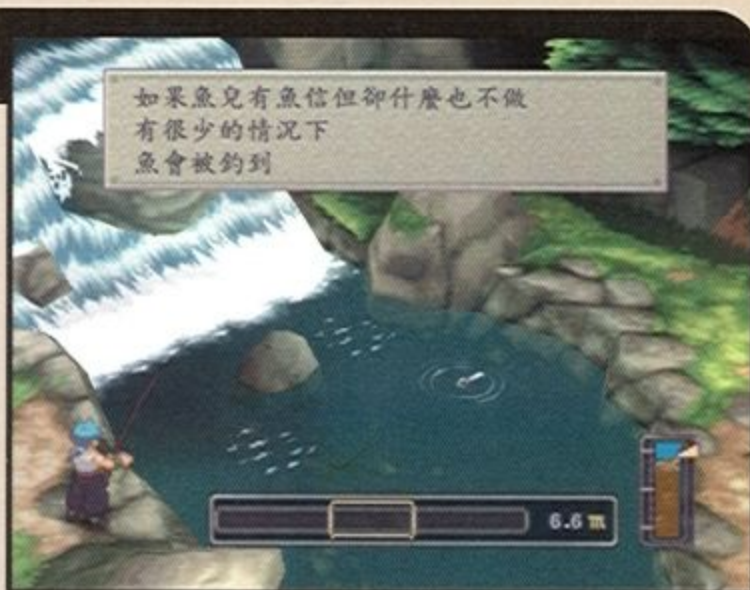

如果魚兒有魚信但卻什麼也不做，有很少的情況下，魚會被釣到。

■想要試試手氣，先閱讀一下釣魚的知識吧！不同地區的釣魚場所蘊含的資源也有所不同哦！

## 建設妖精殖民地

這是由冒險的途中遇見夢的住民或妖精們的村莊而發展出來的，玩家可對妖精首領下達指令和交付工作，並且時時要回到殖民地勸查以掌握狀況。一旦殖民地的妖精人數增加，接下來就會擴展土地興建房屋，並安排妖精進駐來開店。殖民地的文化水準

愈高，妖精可以從事的「職業」也會增加。試著讓他們從事各種職業，測試一下能耐吧！當然如果妖精的殖民地愈大，就可能得到貴重的道具和玩玩小遊戲等，來增添各式各樣的遊戲樂趣。

■小遊戲—「請客遊戲」，精心設計的小遊戲，為冒險旅途增添許多樂趣，有時也會有意想不到的驚喜哦！





# hi PARTY 真情



預定推出日 2003

1月

\*研究製造所：wisdomsoft

\*販賣流通所：優邦數位、hinet

\*遊戲類型：線上角色扮演

\*科技需求：PII-300、64MB RAM



玩膩了暴力取向的遊戲嗎？這是一款以清新風格讓玩家進行交友、戀愛等取代無聊練工的遊戲，完全不同於時下以打鬥為訴求的網路遊戲，其官方網站更是標榜不同於其他遊戲，而是以網路交友、流行資訊、戀愛、生活為主要架構的線上遊戲。想要個網路情人嗎？在《hiparty》可以為你實現喔！

《hiparty》主要內容是以戀愛交友為主要架構，玩家可以在遊戲中進行交朋友的動作，也可以聯誼，甚至結婚。遊戲世界中，有許多大都呈現現實生活中的物品，例如像是項鍊、衣服、汽車或者是百貨公司。每一個玩家的角色造型都非常

的可愛，並且可以換穿特別的衣服裝備，這些衣服裝備，都結合流行潮流，並且可以秀出現在最HOT的事物，玩家也可以透過網際網路在官方網頁上購買，玩家可以在遊戲中購買虛擬的物品送給其他的玩家，該物品就會直接在遊戲中出現。

## 在HIPARTY裡可以做的事

目前市面上並沒有類似《hiparty》的網路遊戲，而《hiparty》也設計了許多特有的遊戲方式與介面；希望玩家藉著虛擬的互動

來達成現實生活中所不能做到的事情！接著就為大家介紹這款遊戲的主要特點吧！

### 設計專屬造型

玩家即可選擇喜歡的五官、髮型、髮色等造型，用以裝扮自己的網路替身新造型，接下來一進入網路遊戲的虛擬世界後，更可以隨心所欲的整容、換髮型、染上最新流行的髮色、換上最時髦的衣服，暢快地打扮自己。在《hiparty》，將是所有實體事件、人物虛擬化的遊戲平台，所以你可以看到穿上蜘蛛人衣服的「滴啞郎」，還有手裡還拿著菜刀，身上披上驚聲尖叫裡鬼衣的鬼或是直接目睹古墓奇兵的女探險家



創造新角色的畫面

羅拉，都不必感到訝異或是奇怪，還是你想穿最流行上hip-hop、大喇叭褲？或是異國風俗日本武士裝、和服、韓國服飾？想要裝扮自己的網路替身新造型嗎？《hiparty》將是你唯一的選擇！

此時，若是看到心儀的對象，即可用超炫的「PDA手機」call她（他）；不想被恐龍糾纏時，也可以使用「防火牆軟體」，當作護身符；也可以和情人或三五好友一起去「沙灘」游泳，採集貝殼、珍珠；或是去練「駕照」、挑選最適合的「汽車」款式，大家一起來尬車！



其他有趣的遊戲地點

### 志同道合組社團

在《hiparty》可以藉由遊戲內的機制，舉例來說像是「社團」，顧名思義這是一個可以找到興趣相同玩家的機制，乾脆來創立個「帥哥美女團」好了。在遊戲中也有相當多的機制，專門為喜愛交友的玩家所設計的，一般只要在遊戲中任何一處，你都可以“面對面”的和對方談話，並且訊息不會一直從畫面中跑掉，其他像是「湛藍咖啡館」、「聊天室」、「社團」、「PDA手機」…等，都是交朋友的一項利器。



用PDA可以看見對方的造型及寵物喔！



## 玩聯誼找情人

來免費的《hiparty》，不需要門票，照樣可以和喜歡的女孩，在遊戲中一起參加社團，一起採集植物、一起賺錢、一起游泳、一起參加活動、一起開車兜風...，若是還未物色到喜歡的女孩或是男孩，還可以到「湛藍咖啡館」，透過聯誼配對的方式，找到陪你遊玩的另一伴，最後你還能在遊戲內的「結婚殿堂」與你的心儀對象，共結連理（結婚）唷！



## 跳樓大血拼

「血拼」這檔事，在《hiparty》裡也可以做得到唷！你最好要算準跳樓大拍賣、或是週年慶折扣的檔期，好好的大削一筆，或是買虛擬寶物、裝備、服飾等...還可以獲得「實體」贈品唷！

如真實世界般的買賣行為



在自然樂園的南東側有個以生肖來算一週運勢的算命屋。



## 辦活動拿獎品

你還在當個古代人嗎？《hiparty》的活動絕對跟著你的時間走，如果你錯過了去年的耶誕節活動，沒來得及得到耶誕大禮，千萬別錯過2003年1月份的「搜尋webcam（網路攝影機）」活動，你一定要來參加。只要到遊戲中找到或是撿到「webcam物件」，你就可以



換到一台貨真價實的webcam，是不是很简单呢！無論是官方或是玩



家將不定期舉辦活動，在活動中將會分為團體賽或單人賽，並且將會送出虛擬特殊贈品或是實體超值獎品，像是「過年活動」一定跟紅包有關，玩家可千萬不要錯過唷！

## 豪華聊天室 賦予虛擬友誼最短的距離

《hiparty》的愛情複合式online game，讓你選擇自己的角色造型，從男生到女生、從五官到髮型，一切你都可以依照你喜歡的造型自由選擇，在遊戲中3D人物角色，也真實的勾勒出人與人之間互動的寫實感，完全破滅傳統交友平台的距離感，在遊戲裡還可設定不同主題的聊天室。所有的對話系統功能玩家可藉由虛擬人物多樣化的表情變化，或者是用可愛的雪花圖形、烏鴉圖形...等，表現出你現在的情緒感覺，不再只是冷冰冰的文字符號，讓聊天室更增添許多樂趣。

眼看即將來臨的農曆年，你最想要的是什麼？來到免月費的《hiparty》，除了可以拉近朋友們的距離，和興趣相投的朋友們一起玩遊戲外，還可以在遊戲中拿到「紅包」唷！喜歡在網路上交朋友的玩家們，可以來看看喔！



贏得比賽可以獲得獎金





# 瘋狂恐龍樂園 Dino Island

預定推出日 2003

1月

\* 研究製造所：Monte Cristo

\* 販賣流通所：優邦數位

\* 遊戲類型：模擬經營

\* 科技需求：PII-300、64MB RAM



哇～好多恐龍耶！

在忙碌的上班過後，假日時別忘了陪陪孩子出遊，增進與家人之間的感情。想說不知道去哪嗎？就跟我一起來去看恐龍吧！這麼一座兼具知性與休閒的多功能恐龍樂園，將是你闔家歡的最佳去處。不過請注意一點，恐龍畢竟也是有野性的動物，哪天發生像《侏儸紀公園》那樣的情景時，這可就不好玩了……

## 以 恐龍為主角 的主題樂園

動物園類型的遊戲以微軟的《動物園大亨》為去年相關產品中表現最突出者，多樣化的動物加上適合各年齡，使得這類遊戲變成家長眼中不必擔心的遊戲類型之一。針對動物的屬性、生態及經營所可能產生的所有問題，讓玩家充分享受經營的樂趣。

請想像你開的動物園裡養的不是一般的動物，而是來自始前時代的恐龍！這一款來自法國大廠的《瘋狂恐龍樂園》，整個故事架構源自於一



個瘋狂的科學家建立了自己的實驗室用來研究恐龍配種、突變後可能產生的變化，而現在你也可以和科學家一般，在所選的小島上經營你的恐龍樂園，並利用樂園的營收來獲得實驗經費，創造更多不可思議的恐龍來吸引更多的遊客。



## 十億種變化 的恐龍組合

如果只是單純的恐龍遊戲就要吸引玩家恐怕不容易，此遊戲的設定將重點著墨在生生不息的生態觀念裡，利用20種類型的恐龍，加上30種不同的外觀，

再配合50種不同的特點，最後利用實驗室配對、電擊、冰凍及配種，讓恐龍可能的變化多達10億種！這種高規格的製作與突破，有別於過去僅用動物的種類來作變化，每一種動物除了生老病死，基本上上一代與下一代的動物之間不會有任何不同。

遊戲中，由父系及母系的恐龍身上的基因所配對生出來的下一代會帶著上一代的某些特性，以此不斷生育及繁殖，自然產生的變化數以億計。當然啦，只是單純的恐龍是不夠的，遊戲中加入了遊樂園及秀場的功能，讓你的經營策略有更多的發揮空間。



## 創造 有特色的恐龍

想要成功的經營《瘋狂恐龍樂園》，一定要在如何培養出適合遊客滿意的恐龍上下工夫。在多種類型的恐龍飼養區裡，先挑選基本恐龍品種，像是暴龍、迅猛龍及雷龍等，再將挑選的恐龍放到「恐龍研究室」裡做基因工程的DNA配對，或是善用四種突變射線「電擊」，讓恐龍的特徵、皮膚、型態、顏色及大小做不同的變化。不過一定要特別注意恐龍的「生命值」，是否嚴重降低到虛弱的現象，不然可能會頓時失去一隻特別的恐龍唷！





## 把恐龍樂園 當遊樂園經營



遊客除了可以參觀恐龍外，還可以使用到你所建造的「遊樂設施」唷！你可以規劃出獨立的遊樂園區，其中你可以依照遊客的年齡大小來做規劃，例如像是兒童遊客最愛的「摩天輪」、「地心引力」及「碰碰車」等等的遊樂設施聚集地，你就可以巧妙的安插幾家販賣小點心或是冰品的商店，針對小朋友玩餓了就會想吃東西的概念，一定可以提昇小朋友對恐龍樂園的喜愛。當然此時，你也滿足自己的收銀機啦！



## 安排一場 精采的秀

遊戲中另外還有「秀場」這個特別的設計，不要小看你製作出來的恐龍，這些恐龍都將是秀場中的明日之星。在安排恐龍所需要表演的節目中，請特別注意恐龍的屬性，像是速度、敏捷度、精力、領悟力、智力、外觀、侵略傾向、勇氣值及搏鬥力這些屬性，依照適合的屬性安排。而熱鬧成功的秀場將可以吸引許多喜歡看恐龍秀的遊客，這也可以為你的恐龍樂園帶進更多的人潮。



## 在任務模式 展現經營手腕

「任務模式」裏的「賽芬拿平原」是一個挑戰你經營能力的關卡，除了需要展現玩家的經營理念外，還可以學到如何在一定的資源裏得到最大的利潤。任務一開始即讓你處在困境裏，除了要解決恐龍間的互相殘殺，還要讓收入增加，這對玩家來說是一種新的考驗。最重要的一點就是如何策劃一場好的「表演」，因為每個關卡所需的「表演」不同，所以如何利用現有的恐龍來使遊客對你所策劃的「表演」感到滿意，這就具有相當的難度。並且能使用的經費非常有限，所以玩家在玩過這個關卡以後，對於如何處理財政方面就會有相當的概念了。



另一任務關卡--「清場一開麥拉」，是個具有挑戰性的關卡，可以培養在限定條件中模擬創造樂園的能力，從一無所有到開始建立出屬於你自己的恐龍樂園，並且創造出符合條件的恐龍。由於一開始所給予的預算並不高，在中期，任務要求每天要賺進一定的金錢，但這並非是最難的部分，最困難的部分是在策劃「表演」，因為任務首先要求玩家策劃出一場多隻恐龍的「表演」。在此之外，除了要慎選場地，就連恐龍的品種、能力都要經過挑選，以免訓練出來的恐龍無法達成任務中所要求的成長程度，而糗態百出的恐龍表演，也將造成遊客的不滿，進而影響到來客數量及收入。



遊戲中另外也有一些特殊的任務設定，包括創造出智商超高的恐龍和活動力強的恐龍等。此外，也有經營績效的比賽，像是「遊客數」、「營業額」及「遊客滿意度」等，對於喜愛模擬經營的玩家將是極具吸引力的一款遊戲。

你可以多養幾隻恐龍、多設一些秀場或建立大範圍的遊樂設施，各遊樂設施、秀場、恐龍柵欄及秀場等的座落規劃，也將影響你所經營的恐龍樂園，不論你以何種經營策略，都考驗著你的經營能力與財務控制方式。想想看，如何成功的創造專屬於自己的恐龍樂園，都需要經過你的腦力激盪！





# 巨商

預定推出日 2003

未定

\* 研究製造所：Joyon

\* 販賣流通所：遊戲橘子

\* 遊戲類型：網路角色扮演

\* 科技需求：PII-233、64MB



各位的看官們，是不是很期待《巨商》這款網路遊戲趕快上市和大家見面呀?! 目前在各大遊戲網站上，已經有玩家們開始熱烈期待這款遊戲的上市了。現在的最新消息是遊戲橘子將在2月中旬開放給玩家們免費體驗唷! 屆時將能上網與眾玩家在商場上一較高下，榮登世界首富之名。

## 遊戲介面和熱鍵的介紹

玩家們在開始接觸到《巨商》這款遊戲時，想必一定對遊戲介面和熱鍵的設定不大了解，所以咱們就在這裡先介紹遊戲的介面和熱鍵給玩家們認識! 玩家們可要好好的仔

細瞧一瞧，到時候，千萬可別慌了自己的手腳，畢竟想要當個有錢人可不是這麼簡單的。

### 遊戲介面說明

1. 飽度，肚子餓的數值，每次戰鬥後都會減少，要是變零還持續戰鬥的話，體力會慢慢下降。
2. 聊天輸入視窗，可輸入聊天內容，偶爾也會顯示遊戲中訊息的跑馬燈。如果要開啓交談視窗的話，可按熱鍵【C】來彈出聊天用視窗。
3. 輔助說明，提供遊戲的基本操作方式。熱鍵是【F1】
4. 情緒表現，可顯示一些情緒圖案。
5. 傭兵視窗固定，可固定傭兵視窗或是解開傭兵視窗。熱鍵【F】
6. 戰鬥模式/和平模式的切換，在戰鬥模式下戰鬥時，可能會招來更多的敵人，也有可能產生商團之間的攻擊。
7. 迷你地圖，可開啓迷你地圖，以防止走到一半迷失方向。熱鍵【M】
8. 帳簿，按下後可開啓帳簿功能。熱鍵【V】
9. 道具視窗，可開啓道具視窗確認身上的道具。熱鍵【I】
10. 離開遊戲，可從遊戲內跳出。熱鍵【Esc】
11. 日期，顯示現在遊戲內的時間。
12. 戰鬥力，顯示目前的戰鬥力總和數值。
13. 信用等級，顯示現在的信用等級。
14. 持有金額，顯示自己目前身上所擁有的金幣。
15. 傭兵視窗，可確認自己所擁有的傭兵。
16. 人物狀態，紅色條狀為體力，藍色條狀為經驗值。



#### 基本熱鍵

#### 功能

M	可開關迷你地圖、可開關聊天視窗
C	可開關道具視窗，再以數字鍵切換角色道具視窗
I	可開關角色能力值視窗，再以數字鍵切換角色道具視窗
S	可看到帳簿的村莊資料
V	可開帳簿
B	開關傭兵視窗
F	可確認任務進行狀況
Q	可開啓好友目錄
E	可顯示情緒表現
Ctrl+F5~F12	變更密語視窗內所密語的對象
F1~F6	密語視窗最小化/最大化
F9	關閉密語視窗
F10	於信用等級20以上時，可以開路邊攤販空白鍵
Ctrl+Y	關閉所有視窗
F1	可看到簡單的輔助說明
/to id	可送給其他角色密語
-	縮小迷你地圖

+	擴大迷你地圖
*	將迷你地圖中的畫面往目前所在的位置移動
Esc	可終了遊戲
F12	抓取遊戲畫面(擷取的遊戲畫面存放在遊戲資料夾當中)





## 道具視窗和人物狀態的認識

要準備當個有錢人家，除了要了解遊戲介面和熱鍵設定的說明之外，還必須要了解你目前身上所有的道具，否則怎麼和衆多玩家們比誰身上的銀兩最多和自己本身、傭兵們的狀況如何呢？下面就再多了解一下遊戲中人物各能力值的說明。

### 道具視窗

按【I】的話可確認目前身上擁有的道具，若是在傭兵視窗內選擇傭兵或是按數字鍵1~0的話，就會看到所選傭兵目前所擁有的道具。道具視窗內有裝備物品欄和道具欄，裝備物品欄內有標示現在裝備的武器及防具，在道具欄內標示的是目前持有的道具。可以裝備的武器量會因角色的等級來決定，因為所擁有道具的格數是固定的，所以若是道具欄滿或是負重過重的話，則無法再拿任何道具；若是打怪而導致超重的話，則會造成玩家的角色行動速度變慢。



### 人物狀態畫面

1. 名稱	顯示角色或是傭兵的名稱，傭兵的名稱可變換
2. 等級	顯示目前角色的等級
3. 經驗值	顯示角色或是傭兵現在的經驗值以及升到下一等級需要多少經驗值
4. 信用等級	顯示角色目前的信用等級
5. 信用度	顯示角色目前的信用度及信用等級下一次升級所需的信用度
6. 國家	顯示人物所屬的國家
7. 體力	顯示人物最大的體力和現在的體力
8. 法力	顯示人物最大的法力和現在的法力
9. 力量	顯示人物的力量，力量越大，就能夠拿更多東西，攻擊力和防禦力也會上升
10. 敏捷	顯示人物的敏捷，敏捷越高，被攻擊的命中機率就會越低
11. 體質	顯示人物的體質，體質每增加1點，體力就會增加4點
12. 智力	顯示人物的智力，智力每增加1點，魔力就會增加4點
13. 攻擊力	顯示人物的攻擊力
14. 防禦力	顯示人物的防禦力，破壞數值降低的話，人物的迴避速度也會降低
15. 打擊抵抗力	人物被攻擊會減少一定%的傷害
16. 法術抵抗力	人物若被法術攻擊會減少一定%的傷害
17. 移動速度	顯示人物在戰鬥時的移動速度
18. 重量	顯示人物可攜帶的總重量

人物道具欄位

1. 名稱	20011 / 24500
2. 等級	7
3. 經驗值	1070 / 1200
4. 信用等級	140 / 140
5. 信用度	20 / 20
6. 國家	47
7. 體力	35
8. 法力	35
9. 力量	5
10. 敏捷	38 - 41
11. 體質	65
12. 智力	0.2
13. 攻擊力	0.3
14. 防禦力	25
15. 打擊抵抗力	70 / 180
16. 法術抵抗力	
17. 移動速度	
18. 重量	





# 寵物王Online



預定推出日 2003

1月

\* 研究製造所：第三波

\* 販賣流通所：第三波

\* 遊戲類型：線上養成

\* 科技需求：PII-450、128MB RAM

遊戲工坊

寵物王Online



等待了好久，以養線上虛擬寵物為其主要宗旨的遊戲「寵物王Online」，終於進入測試階段，經過162、163期的報導後，相信大家看得心都癢癢的吧！這次將會介紹「寵物王Online」其中一個國家「亞美辛尼亞共和國」。首先先來看一下「亞美辛尼亞共和國」的國家簡介吧！

## 崇尚自由民主的亞美辛尼亞共和國

### 政治制度

屬民主共和政體，由共和議會所推選出的領導人擔任行政首長，並受議會的監督。

### 建築風格

由於亞美辛尼亞是「魔科學」的起源地，因此到處充滿各種新奇的科學儀器、工業廠房，煙囪、霓虹燈林立，而科學家們的創意與發明更是無所不在，是個相當有活力的都市。

### 風土民情

崇尚自由和創新，重視科學和商業的發展，認為人人平等，講求獨立冒險精神。同時亞美辛尼亞也是啟蒙世紀的科學發明發源地，到處可見工廠以及各式機器，建築風格也是新奇而多變化。

### 首都

星光市 (Starlight) 又被稱作艾弗格雷斯 (Evergrace)，意思是「永恩之城」，為了紀念亞美辛尼亞人創建共和的國父而建立的新興城市，同時也是亞美辛尼亞共和國的首都及主要的商業、科學研究和政經中心。



## 高智慧結晶的首都「星光市」

「星光市」是亞美辛尼亞的首都，玩家一開始便會在這個魔法科學盛行的地點進行「寵物王Online」的探險之旅。小心~可別迷路了，星光市可是挺大的呢，而且建築風格相當別緻新穎，值得好好逛逛。現在跟我們仔細來瀏覽一下這個美麗的城市吧。



### 政府區

#### 人民議會

主要的功能是提供特別的任務，以及玩家公會...等相關功能。

#### 亞美辛尼亞商業公會

這是壟斷「亞」國貿易的權貴勢力集團。會在特定的時點，提供特別的任務。

#### 元首官邸

官邸兼辦公室，也是元首及大臣們最常聚集商討國家大事的場所。

#### 銀行

寄放物品、金錢、寵物的地方。

#### 研究院

科學研究重鎮，充滿豐富的圖書，可獲得非常特殊的任務！

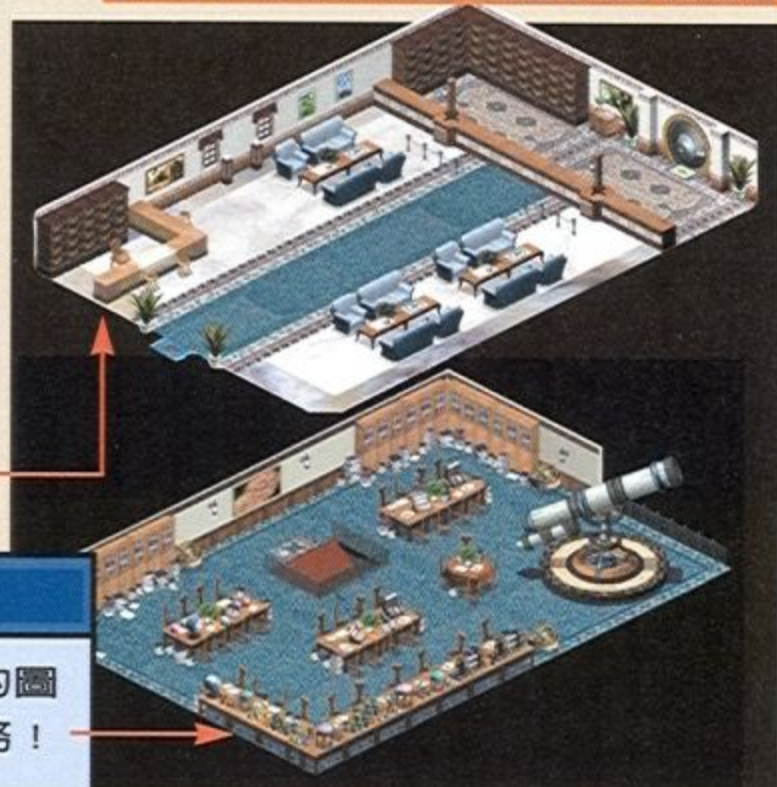



## 寵物區

### 競技場

各種PVP的比賽(也就是魔寵競技大賽)都在這個競技場舉辦，玩家可以在競技場報名各種已經公佈的賽程

，同時也可在競技場的佈告欄中查詢各大排行榜。



### 寵物市場

所有寵物都要靠玩家自己辛辛苦苦的從蛋開始孵化。玩家可以在這裏買賣寵物蛋、販賣寵物、鑑定寵物蛋、寵物技能鑑定等。

### 寵物墓園

玩家可以在這裏思念自己已逝的寵物。前提是必需先將寵物帶來這個墓園埋葬才行。也可以復活自己的寵物。

### 寵物訓練所

可以把心愛的寵物送到這裡，讓寵物學習工作技能及戰鬥技能。



### 醫院

顧名思義這裏就是幫助寵物治療疾病、回復生命、解除異常狀態的地方，不過最特別的是醫院的二樓是寵物交配中心，玩家可以在這裏讓自己的寵物互相交配；也可以藉由打針來紓解寵物的生理需求。

### 風神殿

### 光神殿



## 神殿區

神殿的功能有醫治角色、復活寵物、進行角色轉系、新手寵贈送等。此區一共有四個神殿，分別為：(1)地神殿(2)水神殿(3)火神殿(4)暗神殿。而風神殿和光神殿則是在星光市寵物區。



### 農場

提供寵物從事樵夫、農夫、牧人等打工的場所。

## 星光市西南商業區

**食物店** 專門販賣寵物的飼料。

**裝備店** 主要買賣玩家裝備，包括手部裝備(如手鐲類)、頭部裝備(如帽子類)、足部裝備(如鞋子類)，寵物裝備包括軀體裝備、四肢裝備及從事裝備的修理。

**藥水店** 販賣各式寵物用及角色用的藥草、藥丸等藥品。

**道具店** 買賣玩家及寵物所需的魔法物品、卷軸、玩具等。

**首飾店** 專賣玩家可裝備的珠寶及寵物可裝備在頸部上的飾品。

**工廠** 提供寵物從事技工、礦工、搬運工等工作的場所。

**旅店** 提供寵物從事清潔、侍者、炊事等打工的場所。



## 信仰BP系統與轉換設定

神殿區是個很奇妙的地方，其實「寵物王Online」的玩家角色在遊戲的一開始是沒沒無聞的，但是當完成一些任務後，會提高所信仰宗派中的聲望，也就是其信仰值BP(Belief Points)會增加，進而會影響寵物與主人在戰鬥中的傷害連動率，這點可是非常重要的呢~除此之外，信仰值的高低還會影響人物可以接受的任務等。玩家所做的每件事或多或少影響著信仰值，且各元素系間的相生相剋，更會直接影響信仰值的升降。而累積足夠該系的信仰值之後，玩家便可到神殿申請角色轉系，信奉新的信仰，以便能和同系的寵物更契合，戰鬥更順暢。





# N-age 1.3版

# 紫晶魔戀

已上市

預定推出日

\* 研究製造所：eSofnet

\* 遊戲類型：多人線上角色扮演

\* 販賣流通所：台灣易吉網

\* 科技需求：P-233、64MB



## 史上最強NPC誕生

這一回，1.3版所釋出的新怪，全都不是簡單的角色！造型與等級都是一等一的！絕對讓玩家直呼過癮！目前，已知的有十名新怪，全都出沒在新開放的區域，屆時，玩家可以前往冒險，但也別忘了考量自己的等級與能力唷！因為，有些新怪真的超猛的，小尼在探路的過程中，不小心踢中一隻，沒兩下就仆街了！真是嚇死人啊！所以，好奇歸好奇，還是別忘了要小心為上囉！



水晶洞穴地下一樓，風景優美，有如仙境。

## 全新地圖大曝光

N-age 1.3版，一口氣新增了五張地圖，包含了兩大區域：水晶洞穴與罪惡之城。其中，水晶洞穴為一個中等級地城，分成地下兩層。第一層的入口，位於荒廢之都裡，門口還有一位黑市商人呢！不過，必須在戰鬥等級達到60級之後才能進入。水晶洞穴，裡頭盡是閃亮的水晶，玩家會以為自己來到一處世外桃源，風景真的很不錯，只是，裡頭出沒的怪物卻造型嚇人，如果一個不小心，就很可能會喪失性命喔！所以，千萬別因為景物太優美而降低了戒心，切記切記！

罪惡之城則為高等級地城，分成地下三層，入口處位於遺忘之城2F。玩家可想而知這個罪惡之城有多麼可怕了！所以，罪惡之城的戰鬥等級限制為90級，只有90級以上的玩家才能入內探險。不過，90級對罪惡之城來說還很嫩，千萬還是要步步為營啊！

N-age又將推出最新1.3版！自N-age正式上市至今，玩家的熱情支持與勤奮練功的精神，造成高等級地區大爆滿，就連等級最高（86級）的怒神鏈帝，也無法滿足玩家們急於升級的需求。為此，1.3版的推出真是一大福音！因為，在1.3版裡，將釋出五張新地圖，也就是說，新增了五個區域讓玩家打怪練功，以後，玩家可以多往新區域移動，不必非要待在「荒廢之都」與「遺忘之城」不可。當然，還有英雄系統，這其中的精髓，還請玩家親自來體會囉！

名稱 等級 出沒地

名稱	等級	出沒地
狂暴凱因	44	水晶洞穴
魔人勇士	48	水晶洞穴
邪惡塔耶	53	水晶洞穴
死靈王	57	水晶洞穴
食髓獸	61	水晶洞穴
骷髏戰士	90+	罪惡之城
食人巨魔	95+	罪惡之城
雙頭巨魔	95+	罪惡之城
火巨偶	100+	罪惡之城
石巨偶	100+	罪惡之城



這是罪惡之城地下三樓，是等級最高的恐怖地區。



進入罪惡之城的畫面。



幽暗且可怖的罪惡之城，必須提高警覺。



## 新增N-age英雄系統

這個英雄可不是電影的「英雄」喔！在N-age 1.3版裡，新增了英雄系統。成為英雄，是一個里程碑，代表了玩家在N-age中所付出的心血得到了肯定，也期許玩家在成為「英雄」之後，能在N-age的世界中展現更多的勇氣與能力，能一步步朝「中央市」邁進！

目前，中央市仍是個神祕而未知的領域，許多玩家都期待著有一天能踏入中央市，解開其面紗一探究竟。小尼認為，成為英雄是極具意義的一件事，因為，在N-age的故事背景裡也透露了，這是個迷亂頹廢的城市，你可以放任自己隨波逐

流，在紅塵中浮沉，卻也可以號召志同道合的朋友，組織陣容堅強的聯盟，以後入主中央市。因此，是否成為「英雄」就是一個判定的方式。

如何成為英雄呢？玩家必須具備三項基本條件。第一、戰鬥等級達100以上；第二、專屬職業技能（即Martial或Brandish）等級達100以上；第三、聲望值達High 4 class以上。這三項條件，都代表著玩家在N-age世界中所投注的心力。你是否積極戰鬥？技能是否熟練？待在線上的時間是否充份？這些都是判定玩家是否能升級成為英雄的前提。



成為英雄是值得喝采的事，別忘了跳一段英雄舞犒賞自己！



得到英雄的資格時，系統會提醒您前往醫院做身體檢查。



成為英雄之後，系統將會在左下角視窗公告訊息！而你的個人資訊裡，名稱旁邊也會多出HERO字樣。

## 大家都往英雄之路前進

目前，就小尼所知，有些玩家的職業技能已達到100，然而，卻因為怪物等級無法滿足他們升級的速度，造成他們的等級仍處於90~95級左右，因此，他們還無法馬上成為「英雄」，等到三項條件具備之時，系統不會自動讓您重生而為英雄，你必須親自前往醫院一趟。抵達醫院之後，別懷疑，直接去找裡頭的護士小姐即可。點選護士小姐，系統將會檢視你是否達成英雄的標準。如果你具備了三樣條件，恭喜你，你將重生而為英雄。系統將會對全伺服器發出公告，此時，您可以接受來自各方的祝賀了～呵呵。

既然成為英雄，當然會和以前有所差別。舉例來說，第一、在角色名稱之前，將會多出綠色的「HERO」字樣，當其他玩家點到您的時候，一眼便可看見您是「英雄」；第二、成為英雄的剎那，技能點數（Skill Point）將會自動新增20點，你可以利用這20點的點數，繼續投在你渴望它變得更猛更厲害的技能上；第三、角色的屬性值也會有所不同，你將變

得比以前更強，因為，您的體力、防禦等等數值都會提升；第四、擁有全新的舞蹈動作，稱為「英雄舞」，這舞蹈的舞姿可不是蓋的，絕對能讓您耳目一新，驚為天人！跳舞的指令為「/英雄舞」。

這麼多的好處，都只有英雄才能獨享！希望玩家們繼續努力，努力朝英雄之路邁進！到時候，大家一起到噴水池廣場上大跳英雄舞吧！^^



高個子女生的英雄舞，跳起來性感撩人。



必須前往醫院做身體檢查，才能重生而為英雄。



成為英雄的同時，技能點數（Skill Point）也會自動新增20點！



男孩的英雄舞，頗有Hip Hop的味道唷！



# 正宗台灣十六張麻將3

預定推出日 2003

1月

\* 研究製造所：大宇資訊

\* 販賣流通所：大宇資訊

\* 遊戲類型：3D 線上益智

\* 科技需求：PII-300、64MB



每年到了過年期間，總是會發現大量的麻將遊戲湧出市面，在眾多的麻將遊戲中，《正宗台灣十六張麻將3》到底有什麼特別的呢？除了164期的初步介紹之外，就讓本仙人來帶各位瞧瞧更進一步的資料吧！



## 可匯入照片的網路對戰

雖然遊戲中只提供了區域網路功能，但是卻加入了許多能夠吸引玩家的特色：其中讓玩家匯入照片，自由創造個性化的代表人物，便是最大的特色之一！玩家只要花點時間將自己最最滿意的壓箱照片預放在遊戲目錄中，就可以在進入網路遊戲後，選擇以自創的角色上網打牌了！

玩家可將自己的相片上傳到遊戲中



具有單人劇情及多人連線等各種遊戲模式



## 提供語音打牌的連線麻將

雖然遊戲裡的單機打牌模式中以生動的打牌語音貫穿全局，但是由於考慮到網路打牌大量的語音可能反而影響打牌的流暢度，因此製作小組特別為網路模式設計了麥克風聊天的進階功能。透過這項功能，您將可和牌桌上的所有對手透過麥克風邊哈拉邊打牌。當然，若是您嫌對手太“雜念”的話，也可以隨時關閉語音功能，將所有吵雜的聲音排除到九霄雲外！



在打牌中也能用語音相互交談



摸八圈之餘還可換個口味玩 21 點

可任意挑選所扮演之角色造型



## 網路打牌也能玩角色養成

在《正宗台灣十六張麻將3》的網路連線對戰中，玩家不但可以比牌技、比造型、更可以比誰的麻將資歷高，輩分大！遊戲中設計了一套獨特的稱號系統，

只要您使用自創角色上網打牌，每次牌局結束後，遊戲便會自動幫您在這一局的表現打成績：一雀牌局打下來，您可能發現自己由賭俠晉升為賭仙。當然，如果您表現太差的話，也是有可能從賭徒變成了爛賭的賭棍！

角色的稱號會隨著輸贏而改變







## 秘技搶搶滾的劇情模式



從正宗台灣十六張麻將一代開始，劇情模式與秘技寶物系統就是最受玩家好評的遊戲特色之一。在這一次的作品中，為了帶給玩家正港台灣味的感覺，製作小組不僅在故事內容上做了大膽的嚐試，將遊戲背景帶回民國40年代之外，還精心設計了許多位鄉土氣息濃厚的人物角色，希望玩家能夠跟著主角練小錢來趟神秘的時空冒險！

古遊戲背景  
四〇年代的復

### 默契驚人的雙胞胎兄弟 胡天胡地

口頭禪 只會胡牌不厲害！有本事就學我自摸啦！

由於默契好得驚人，胡天胡地這對雙胞胎兄弟被各大麻將房列為最不受歡迎的拒絕往來人物。不過，此處不留爺，自有留爺處，聽說這對兄弟在分別轉戰了不同的國粹領域後，反倒有了不錯的發展！



### 享譽一時的野台戲之花 蕭寶貝

口頭禪 哈哈！危險跳走，氣魄原在！

享有野台戲之花稱號的蕭寶貝為彰化人，自從十八年前上台北來打拼後，便愛上了這地方。聽說當年的嬌媚的蕭寶貝的確迷倒了不少田儂大亨，只是隨著時光的流轉，歲月在她的臉上刻畫了痕跡，使她的風光再也不復當年！



### 不為逆境的麻將賭徒 光頭輝

口頭禪 我暗槓一下！大家都看不到比較公平啦！

酷愛打牌的光頭輝在一次意外的車禍中失去了寶貴的雙眼。本以為再也無法打牌得他，沒想到卻因禍得福，獲得高人指點，學得了只可單傳的絕技～天眼通！



### 土直憨厚的豬肉王子 黑皮七

口頭禪 喔…耐ㄝ按怎？

在市場賣豬肉的黑皮七外表憨直，說話也總是面帶著笑容。偷偷喜歡市場擺攤小妹的黑皮七，本以為只要自己努力向上終會贏得美人心。沒想到等他事業有成時，心儀的女孩早已嫁為人婦了…



## 神奇秘技搶先曝光！



#### 秘技 女神降臨術 使用時機 摸牌前

耗費精神力：40

屬於高級仙術的一種。利用強烈的精神念力召喚女神，再藉由神力讓自己立刻自摸！唯讀當可胡的牌全被卡死時，即使是幸運女神也發揮不了神力…



#### 秘技 天眼通 使用時機 打牌前

耗費精神力：25

與仙人溝通後，可在短時間內藉由天眼看到所有對手的牌。



#### 秘技 餓鬼術 使用時機 打牌前

耗費精神力：30

餓鬼術屬於陰系幻術的一種。施法者利用靈力召喚出陰間餓鬼，讓被施法者產生錯覺，見吃即吃，見碰即碰，即使會破壞原有的牌型也毫不猶豫！陰系幻術雖然破壞力強，但是因為要跟「鬼」打交道，所以難免會耗費較多的精力。除非必要關頭，建議施法者切勿輕易嚐試！



#### 秘技 催眠術 使用時機 打牌前

耗費精神力：20

利用眼珠的快速轉動讓對方產生暈眩的感覺，進而喪失思考能力，把摸到的牌毫不猶豫地打出來。

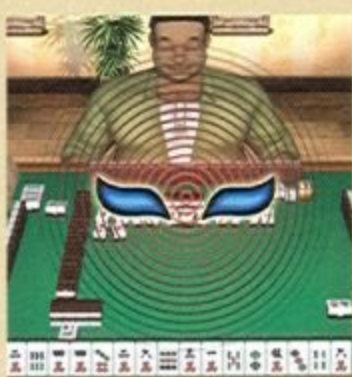

#### 秘技 天使降臨術 使用時機 打牌前

耗費精神力：20

幻術可分為仙魔兩道，而最基本的仙術就是天使降臨術。施展天使感應術時，施法者必須先集中精神力召喚天使降臨，再借助天使的靈力，確保自己打出去的牌永遠不會放槍！



#### 秘技 五鬼搬運術 使用時機 打牌前

耗費精神力：50

借助天地四方的靈力，將對方的牌與自己的牌整個對調！





# 神喻 Divine Divinity

預定推出日 2003

2月

\* 研究製造所：CDV Software GmbH

\* 販賣流通所：松崗

\* 遊戲類型：角色扮演

\* 科技需求：PII-233、64MB RAM



如果你是重度口味的美式RPG玩家，相信對於近兩年因線上遊戲成為市場主流，而感到可以獨自慢慢品味的好遊戲相形漸少；或因3D技術進步，而使許多遊戲著重於追求畫面效果的表現，反而失去了RPG樂趣的本質——豐富曲折的故事性、難易適中的任務及優良的升級系統等。以推出戰略遊戲聞名的CDV Software，卻在一片投向線上遊戲的主流中，開發了這套《神喻》(Divine Divinity)，並榮獲國際各大遊戲媒體各編輯推薦的獎項，讓我們一同看看《神喻》有那些過人的特色，足以擄獲眾家編輯的青睞。

## 單機角色扮演、遊戲的生力軍

背景設定在Rivellon世界的《神喻》，與一般的奇幻遊戲一樣，居住著人類、精靈、矮人及半獸人等奇幻世界常見的種族，但動盪不安的Rivellon確有著如真實世界般的各種紛爭，政治陰謀、地方派系林立、異端邪教組織、秘密團體、職業工會等各種為著不同目的和利益的團體擾亂著Rivellon的寧靜。雖然遊戲同樣也是有個最終的邪惡目標，玩家同樣朝著成為英雄的路邁進，可是真實世界的各種火藥味卻全數搬來了這個虛擬的世界中，玩家自己可得多小心了。



## 技能修習不分職業

《神喻》是採取單一角色人物的遊戲模式，玩家可以選擇戰士、法師或生還者(survivor)來進行遊戲，其中生還者的職業能力等同於盜賊。人物本身擁有為數共96種的技能發展系統，不同職業起始的技能並不相同，但隨著遊戲的進行，三種職業可以互相學習其他職業的技能。舉例來說，法師可以學習盜賊的開鎖技巧；戰士也可以嘗試施展復原術；加強盜賊在戰鬥方面的技巧，幾乎所有的技能在遊戲中都相當有用，因此每當升級時，分配技能點數也成了一項不容易的抉擇。玩家也可以在漫長的旅程中邀請NPC加入，讓能力不足的部分可以互補。





## 高自由度的劇情走向

《神喻》的操作介面類似《暗黑破壞神》，生命值及魔法值透過畫面一目了然，操作角色的方法也是一隻滑鼠走天下。大體來說，《神喻》是個結合動作角色扮演及傳統角色扮演的遊戲，遊戲中有相當多的怪物等著讓玩家練功，但卻又不同於動作角色扮演的貧乏故事性。如前段所提，相當豐富的背景設定已經先創造出一個生動的世界，在遊戲進行的過程中可以自由選擇所欲加入的組織，逐步去解開各派系間與各事件的關連。或是純粹作為一個砍殺練功賺報酬的英雄，遊戲並不設定玩家一定要成為「正派」的英雄，你高興可以攻擊路人、隨意竊取，甚至屠城都隨自己的意，自由度媲美今年的另一套大作——《魔卷風》。

甚至在支線任務的設計方面，也不是當當快遞小弟，或是去野外打幾隻小狗救小孩就可以輕鬆轉經驗值。從政治謀殺案的調查，到各地奔波調派援兵護城，絕大多數的任務也夠玩家再費上許多時間來解。超過一百個以上的地圖場景，每張地圖的格局之大甚至有可能讓玩家在其中迷路。



## 任意使用背景物品

雖然《神喻》並非以3D來架構遊戲的場景，而是採用45度俯瞰的視角，但在畫面細節上的設計卻毫不含糊，甚至場景中大部分的物件都是可以移動的。舉例來說，玩家可以拿起桌上的一本書、或是踢開酒館裡的椅子擋住進犯的敵人，這些物件並不只是裝飾畫面用，各自不同的功能就讓玩家親自發掘了。在角色人物上也有同樣豐富的動作與表情設計，戰士的迴旋攻擊、衝刺突擊及肉搏動作都各有不同，玩家或許還能看到盜賊對有好感的NPC角色獻上一吻呢！



## 聆聽動人的遊戲配樂

音樂可說是讓遊戲大幅加分的重要因素之一，製作公司找來遊戲配樂大師Kirill Pokrovsky作曲，為遊戲中的每一章節錄製了出色的背景音樂。在幽暗的巷道中戰鬥，帶點陰暗而急迫風格的配樂，與在空曠野外法師決戰的壯闊配樂聽起來絕對不同；而當踏入旅店，隨之而來的悠揚樂聲，也讓人宛如置身中古世紀當中。製作公司在NPC的說話語調、武器撞擊及野外鳥鳴等音效上同樣也下了功夫，讓《神喻》在音效上媲美任何一套以音樂聞名的史詩風格遊戲。

《神喻》乍看之下並沒有相當搶眼的畫面或是特效表現，卻將心力投注在更深層的遊戲內容上，成就了相當不凡的遊戲水平，尤其是現在單機RPG佳作缺乏的情形下，更顯製作公司的用心。





# 東京



\* 研究製造所：悉達資訊

\* 遊戲類型：線上角色扮演

\* 販賣流通所：阿波羅資訊網

\* 科技需求：PII-600、128MB



小尼：國人自行研發的第一套原尺寸比例OnLine-Game—千年古城，風華再現。以清明上河圖作為背景，重現千年古城東京（汴京）的絕代風華，東京是北宋時期的京城所在，外有金、遼壓境，內有好臣當道，這種錯綜的時空背景，卻造就了中國史上空前繁華的都市，也是當時全世界唯一超過百萬人口的城市哦！

小藍：由老編親自研發設計，以軟體世界為藍本，重現歐洲中古世紀城堡之曠世風華，安德烈斯王城是遊戲全盛時期的京城所在，外有TV GAME 壓境，內有ON-LINE GAME當道，卻造就了遊戲史上空前的都市哦！^^

小尼：這樣也行啊^^!!



## 風雲際會闖東京

北宋徽宗宣和年間，東京開封一派歌舞昇平，繁華似錦、上河樓船、水門街市、瓦肆勾欄及百戲雜陳。在這空前繁榮的背面，卻正隱隱泛起一股詭異不安的氣氛，慢慢的散延、漫佈……這時，外有金、遼虎視眈眈，寸寸進逼，內有三大奸相，把持朝政。但是市面仍然是「車如流水馬如龍，南來北往如穿梭」，因緣際會，東京三怪乘勢而起，四大名妓大張艷幟、五小神偷穿插其間、六大金剛猛闖江湖及十大才女各寫韻事，太行群英雄，蠢蠢欲動，詭異不安的情節，正要慢慢的一幕一幕展開……

陽春三月，院林翠柳，壹條龍牽著一隻毛驢，緩緩地走進東京，眼看宏偉壯麗的城樓愈來愈近，他抑制不住內心的興奮和激動，十年苦學，藝成下山「醒握天下權，醉臥美人膝」，是他追求的一個理想目標。突然城樓底下的惹大的一個官府文告—通緝欽犯—笑彌勒常樂天（丐幫幫主），從此壹條龍的往後發展，風雲際遇，竟然……

《東京》以北宋年間的京城—開封，做為故事的背景，官府思考如何「聯金滅遼」，各國奸細雲集東京，各方勢力盤根錯節，各種行業欣欣向榮。壹條龍卻在這個節骨眼上，來到了東京，他要怎樣打出他的一片天呢？而你—就是那壹條龍。



進入一個折柳章臺俠隱市的世界中



## 擷取東京遊戲風采

### 多種人物角色供你選擇

《東京》Online Game是一款角色扮演類型的萬人線上遊戲，你可以扮演俠客壹條龍，你可以扮演奸相蔡京，你可以扮演東京三怪，你也可以扮演丐幫幫主常樂天，才女李清照、名妓李師師、神偷袁牧野及名捕快震中原，其他雜如市井小民，茶樓伙計、妓院老鴇、獄卒牢頭……等，也可以經營保鏢、開酒樓飯館及當舖。遊戲以原尺寸比例

重建的場景，並以當時的各種行業來進行劇情發展，玩家不論何時入門，都可輕易上手。在遊戲中通用的是汴幣，你可以藉著從商買賣，打家劫舍、殺怪尋寶……等來累積你的財富。當你已是富甲一方時，你就可以集會發照，置產結社，你也可以官商勾結——但是你要小心喔，俠客就要出現囉！





## 神怪、寶物及獨創的傭兵制度

遊戲設計了超過800種以上的神怪，有人首龍身的一一首陽山九仙，有獸身人面的--祝融，有長生不老的--不死國人，有乘雲飛行的---大人國人，有背上長角的--四腳獸狐狸，有會吃人的--龍頭四角獸，會吃人長翅膀的--老虎……，小心喔！看你會碰上誰哦！而除此之外，《東京》還獨創了傭兵制度，當你財富累積到一定程度時，你就可以僱用傭兵來幫你做事賺更多錢，這個遊戲鼓勵玩家努力創業賺錢、享受人生。

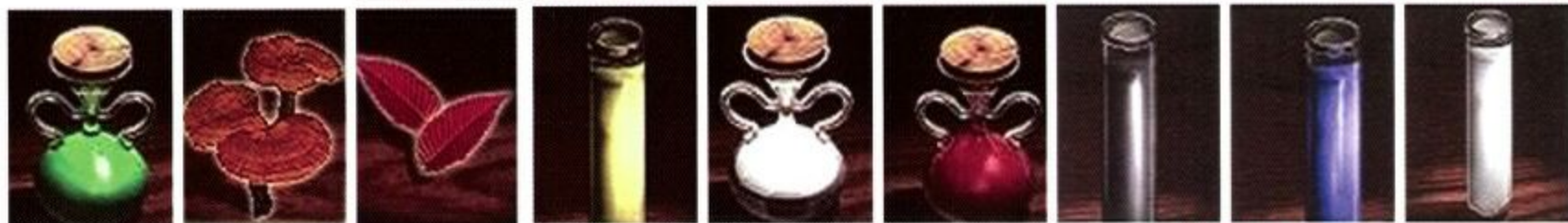

## 真實的行業呈現

遊戲中完整呈現古城行業百態，再融入現今的各行業，可以實現你在現實生活中，無法達到的夢想。你可以開賭場，你可以開鏢局，你可以開補習班，你更可以開徵信社、做組頭及玩樂透……任你選擇。而當你在一個領域經營到巔峰極限的時候，皇上就會派欽差大臣，頒佈聖旨欽賜榮譽狀，給你一道免死金牌，這時候全部所有的遊戲畫面都會暫停，全部肅立觀賞授獎儀式，讓你獨享至高無上榮譽。



最華麗的場景，最真實的尺寸比例

## 完美的聊天系統

你厭倦現在的一般打怪遊戲嗎？《東京》提供你一個全新的On-Line Game場景，並可同時承受上萬人的玩家上線遊戲，你可以一邊尋寶晉級，同時和玩家隨時互動聊天、互動、合作，並提供情報訊息，速度還是維持一貫的順暢。因為這家悉達資訊工場本身也是經營ISP的網路頻寬業者！



生動有趣的聊天系統，順暢的玩家操作介面

## 看著鬼！真正【看著鬼】

### 三苗國人



別名：雙面藏鏡人  
特徵：擁有三尺短身的周饒國人藏身在雙面魔鏡中，兩面各為青面獠牙及赤面魍魎。  
攻擊力：以甩動的鈴錘攻擊敵人，被擊中者會產生幻影，彷彿置身千面鏡子之前，分不清真實或幻覺。

### 周饒國人



別名：魔臂鬼老  
特徵：身材矮小，長尖耳，揹著一個暗藏玄機的大水缸。  
攻擊力：周饒國人擅長以魔眼蠱惑對手，使其陷入昏呆狀態，再以水缸中伸出的魔臂攻擊敵人，詭異的招式彷彿要將人活生生拉入地獄。

### 祝融



別名：鬼火邪神  
特徵：鬼面骷髏浴身火海而飄移在空中，手執鬼火邪戟與鬼火邪盾。  
攻擊力：以鬼火邪戟為主攻擊力，但鬼火邪神畢竟為火神，只要靠近它便會感覺全身快被融化一般炙熱難耐。

### 鹿蜀



別名：獨角冰火獸  
特徵：馬身，虎斑紋，有燃燒著冰火的鬃毛和尾巴，鳴叫聲音像人歌吟，佩帶它的皮毛可以使子孫繁衍不息。  
攻擊力：鹿蜀以額頭上的角為攻擊主力，同時也會釋放出冰火燒灼敵人，冰火跟一般火不同，被攻擊者會覺得全身籠罩在冰冷的火窟之中。

### 九尾狐



別名：九尾赤狐  
特徵：有九條尾巴的九尾赤狐，叫聲像嬰兒啼哭，吃人肉養妖氣：人類若是吃了它的肉能抵抗妖邪。  
攻擊力：以孔雀一般開展的九條尾巴攻擊敵人，快速揮舞九尾能發出索命妖氣。



# 童話物語



預定推出日 2003

2月

\*研究製造所：遊戲龍科技咖啡蛋集團 \*販賣流通所：未定 \*遊戲類型：ARPG \*科技需求：P2 500、64MB



《童話物語》是遊戲龍研發苦力小組“咖啡蛋集團”嘔心瀝血開發的單機遊戲，目前仍處於奮力製作當中^^|||，在喜劇仍佔有一席之地的時代，《童話物語》走的正是可愛到底的搞笑路線！而除了輕鬆逗趣的劇情與對白外，《童話物語》最大的特色就是就是以各類童話為背景，讓我們先來看看這款動作RPG的內容吧。

## 最大的特色 可愛又可惡的邏輯

即將選在2/19上市的《童話物語》，有別於市面上普遍注重遊戲面的製作手法。除了遊戲性的提昇不可少外，《童話物語》更在意其遊戲的想像空間。整款遊戲採取童心式的思考方向，因此故事的發展趣味十足，遊戲過程中的對白也將出乎玩家們的意料。

少了血腥暴力的驚嚇，拿掉兒童不宜的鏡頭。《童話物語》有的是幽默逗趣的劇情，令人發笑的對話。而除了輕鬆逗趣的劇情與對白外，《童話物語》另一特色就是，以安徒生、格林童話以及伊索寓言為背景，並從中請出46個童話世界中的故事及偉人。主要為發揚童話故事好心有好報的一面，並啟發玩家找尋失去的互助的人情味，也為童話注入了新生命。



《童話物語》是款動作RPG

## 搞怪的配備 是基本

拿著鍋鏟敲敵人的頭，拿通便器吸人的臉，還有桿麵棍，彈弓，平底鍋等特異武器。主角們頭上帶著鍋蓋或休閒用帽子，配帶香包，蝴蝶結，煙斗等日常用品上路。九位主角的個性截然不同，一路上很難得平靜下來，有著雙重人格的小紅帽，毫無社交經驗的小木偶，自大驕傲的青蛙王子，疑心病超重的大野狼，正直不阿的土撥鼠，調皮搗蛋的小野貓，自私自利的野猴子，糊塗忘事的老巫婆，獨居且不愛說話的蜥蜴等等。

魔法種類繁多，令人不敢靠近的滾燙豬油，走路要很小心的土撥鼠洞，在空中隨意飄動的飄飄雷，成群結隊的鯊魚波，任意行動的神經風，追著人跑的仙人掌，還有發瘋的鬼火等等，讓你防不勝防，躲也不是，站也不是。為了給玩家一個休閒乾淨的遊戲環境，

《童話物語》中並沒有血腥畫面，壞人的下場不是回家反省自己，不然就是躲起來搞自閉，不過在這之前壞人都一定會被主角整一頓就是了。

遊戲中處處可見童話風格的景物、對話



## 主要角色 介紹

### 洛克

年齡：13歲  
星座：牡羊座  
身高：105公分  
難忘的事：愛上姆指姑娘

#### 簡介

有著頑皮的個性，但心地善良且擁有十足的正義感。有一次，為了幫助一個受傷的老婆婆回家，反而讓自己和妹妹愛莉在森林裡迷路。除了喜歡幫助人外，洛克還是一個很疼妹妹的哥哥喔！缺點就是有些粗心。喜歡的對象是不久前在森林裡遇到的姆指姑娘。





## 提傑

年齡：12 歲  
星座：天蠍座  
身高：106 公分  
難忘的事：比洛克高 1 公分

### 簡介

家裡很有錢的不良少年，因為媽媽極度寵愛，而養成了自私的個性。家中沒有任何玩伴，喜歡整天往外跑，除了調皮也非常挑食。以前喜歡欺負愛莉，洛克為了替妹妹出氣，經常和他打成一團，不過後來在打架中變成了好朋友。常常讓媽媽傷心，最嚴重的一次是，因為打破媽媽心愛的花瓶，而心虛逃家了 2 天。



## 巫婆

年齡：忘了  
星座：金牛座  
身高：145 公分  
難忘的事：因為忘了帶掃把，而差點進不了巫婆學校

### 簡介

外表看起來很兇，實際上是世上少有的善良巫婆。因為少一根筋，所以常把鍋鏟當掃把。曾經把熟睡中的小貓看成垃圾，而差點丟進垃圾筒，後來小貓一見她就跑，她還因此難過了好一陣子。過幾天要參加巫婆學校的同學會，但因為太久沒和大家見面了，所以這幾天緊張到睡不著。最喜歡躺著，什麼事都不做，所以魔法都快生鏽了。



## 囁囁青蛙王子

年齡：22 歲  
星座：獅子座  
身高：175 公分  
難忘的事：在成年禮的那場宴會中摔了一跤

### 簡介

童話王國的大王子，是個無可救藥的自大狂。小時候就常吵著要白雪公主家的魔鏡，這點讓國王很頭痛。從小到大的興趣有 3 種，第一照鏡子，第二照鏡子，第三照鏡子。後來遇到洛克一群人，變得穩重多了。不過他的內心還是希望能得到那面魔鏡，這是深藏在他心底的秘密。



## 小木偶皮耶諾

年齡：13 歲  
星座：雙魚座  
身高：102 公分  
難忘的事：看到商店的櫥窗賣著和自己一模一樣的娃娃

### 簡介

本來是爺爺雕出來的木偶，後來因為喜愛爺爺而開始有了生命。一直不知道自己是木偶的皮耶諾，直到一次坐在蘋果樹下，被掉落的蘋果打到頭，因為不會痛，才發現自己和爺爺不一樣。有些笨笨的，常常做傻事，來讓爺爺擔心。皮耶諾有個心願，就是變成真人，來孝順爺爺。



## 愛莉

年齡：10 歲  
星座：雙魚座  
身高：93 公分  
難忘的事：在糖果屋裡迷路

### 簡介

很喜歡撒嬌的小女孩，常常問一些奇怪的問題。迷糊的程度，到了令人哭笑不得的地步，不過天真的模樣，又令人不忍心責備。最近她發現上次從手中飛走的汽球，是被星星吃掉了。星星會一閃一閃，是因為嘴巴一下張開一下又閉上，所以她告訴小狗布布，星星比布布還要愛吃。



## 瞎眼蜥蜴羅素道格

年齡：37 歲  
星座：天蠍座  
身高：172 公分  
難忘的事：被評為童話王國年度 10 大最想約會的對象之一（真是令人跌破眼鏡呢！）

### 簡介

雖然長得很醜，可是卻很溫柔，個性正直不擅言辭，最高的紀錄有 10 天沒和人說過話。討厭有錢而且勢利眼的人，常找有錢人的麻煩，比如劫富濟貧。因為眼睛看不見，所以聽力出奇的好，常常不小心聽到鄰居的秘密。



## 小紅帽可可

年齡：12 歲  
星座：雙魚座  
身高：100 公分  
難忘的事：媽媽的笑容

### 簡介

從小就和奶奶住在一起，所以最喜歡的人是奶奶，溫柔可愛的外表，使她有時會被頑皮的孩子欺負。不過不知什麼原因，這些欺負她的人，後來都不敢再接近她，當然她也不再被欺負了。是個乖巧善良的又孝順孩子，擁有謎樣般的身世，身上隱藏了一個只有奶奶才知道的驚人秘密。



## 大野狼史貝沃

年齡：27 歲  
星座：雙魚座  
身高：93 公分  
難忘的事：在糖果屋裡迷路

### 簡介

小時候很懦弱，常常被欺負，有一次還被一群人推到水溝裡。慢慢地，為了要保護自己，他不再相信任何人，也變得我行我素。終於，成為名符其實的孤獨一匹狼。其實他的內心還是很渴望朋友，但因為不知道該如何再相信人，所以無法敞開心胸去交朋友。





# 神州Online 麒麟傳說

預定推出日 2003

1月

\*研究製造所：宇奧科技

\*販賣流通所：智冠科技

\*遊戲類型：多人線上角色扮演

\*科技需求：P II 350、64MB



神州ONLINE終於要推出新的資料片了！此次的資料片開放了洞府的攻防戰，以及角色的二階晉級。看樣子小尼也要去打個洞府回來玩玩才行。什麼要經過比武大會的試煉，前三名才有資格喔！看樣子可得加緊練功了@ @！

## 洞府攻防戰即將開打

本次的資料片內容是以「闖洞府，戰麒麟，搶令旗」為主要主題。一開始，洞府的所有權是在麒麟的手中，玩家必須在麒麟手中搶下這個洞府，然後才可以擁有洞府。第一次進行攻洞府的時候並不是大家一湧而上，而是要先經過一場比武大賽，之後才決定攻擊的目標。之後神州會有定時舉辦比武大賽的系統，比武大賽的參加是由團體報名，並不接受個人報名。因為麒麟的強度是絕對超越神州中的每一個單獨的個人。



怒雪靈界洞府，看起來真冷！



瘴癘靈界洞府，很詭異的感覺喔！

在這場比賽中比出了最強的團體之後，前三名可以擁有攻洞府的權利，由冠軍先選攻哪個洞府，接下來依次由亞軍及季軍選擇。前三名進入洞府搶攻之後，如果沒有攻下該洞府，則該組織的成員便會全員被踢出洞府，等待下一次的比武大賽。而當洞府成為某組織的所有物之後（意思是指麒麟獸被幹掉之後），接下來想要搶洞府的人也必須經過比武大賽，取得名次才能攻擊擁有洞府的組織。

## 擁有洞府者的特別優惠



怒雪陣法祭壇。

所謂的洞府，就是高級的組織根據地。擁有洞府的人必須防範所有前來攻擊的人，但是並不是任何阿狗阿貓都可以進入洞府亂打一通，必須先得到比武大會的名次之後，才能進行攻洞府的行動。那麼，擁有洞府的人究竟有什麼好處呢？在取得洞府之後，組織的管理者除了可以享有洞府的使用權之外，還會由系統配置發給神兵利器。這些武器都是由麒麟身上的麟爪製成，所以有其獨特性。也就是說，原本佔據洞府的麒麟會變成神兵利器，分配給你組織中的每個人。這些武器會依照組織中的層級而有不同的強度，一旦脫離組織或者被降級，又或者你的洞府被人攻下，寶物就會收回，轉到有權利持有的人身上！除了自己組織的人進行防守之外，組織也可以花錢請NPC來進行24小時的防守；這些聘僱來的NPC會鞠躬盡瘁、死而後已，一直服務到被人幹掉為止。除了可以花錢請防守用NPC之外，也可以聘僱「買賣商人」、「錢莊」、「煉丹爐」、「賭場」等功能性NPC，讓洞府的組員更加方便。



這就是麒麟獸的原貌！

此外，為了方便成員進出洞府，洞府中還有販售瞬間傳送回到洞府的符紙，讓自己人容易出入，另外，更可以付些小錢，在自己的洞府內佈置許多機關，讓敵人未進入洞府之先就損傷慘重喔！



▲ 烈火靈界洞府，這個看起來真是熱！



▲ 烈火陣法祭壇。



▲ 蠱毒陣法祭壇。



## 職業的二階晉級

除了洞府攻防戰的開放之外，麒麟傳說也開始開放角色二階晉級。所有的神州角色在經過了升級任務之後，便可以晉級到二階，晉級之後的二階角色才可以使用二階的武器與防具，除此之外，當然更有許多的新法術、新技能是只有二階角色獨有的。二階的晉級門檻為四十級，四十級的玩家在經過升等任務之後，就可以變成二階角色。除此之外，還有新的30點屬性點數可供調配，意思是說你可以重新塑成你的人物，讓自己的人物強度變得更像自己所要的樣子！

## 二階武器概念

製作小組設計了一套全新的武器，就是所謂的“屬性武器”。這種屬性武器全部是屬於二階人物的，底下有十九支新武器的名稱與種類介紹，

編號	名稱	類別	武器說明
1	玄鐵劍	劍	以火雲靈界玄鐵鍛造的長劍，質輕而堅能削鐵如泥。
2	護法劍	劍	鎮國寺國師貼身侍衛才能配帶的名劍，擁有神光正氣護身。
3	辟鬼劍	劍	仙劍－辟鬼，為四方仙劍之一，劍身帶有紫龍帝氣，能禁制惡鬼邪氣。
4	誅仙劍	劍	咒劍－誅仙，為四界咒劍之一，劍身帶有焚仙邪火，能燒仙骨
5	柳葉刀	刀	狀似柳葉而得名，刀形流線而鋒利，容易揮舞。
6	殺手刀	刀	特種步兵的用刀，為捨身刀的一種，刀身散發殺氣，放棄防禦來大幅強化攻擊的能力
7	冰蠶刀	刀	神刀－冰蠶，為四象神刀之一，內封冰蠶之魂，能沾水不溼，入火不燒
8	紫河刀	刀	神刀－紫河，為四象神刀之一，長年吸取冥河紫氣而成靈，有斬殺魂體之力
9	寒鐵棍	棍	精煉過的鐵材所鍛造的鐵棍，質純色白觸感冰冷，但彈性良好讓破壞力倍增。
10	雷門棍	棍	擎天棍－雷門，為四柱擎天棍之一，有開雷門召喚風輪雷擊之力
11	方天畫戟	槍	為雙月牙戟，槍頭較大不易舞動，但攻擊力甚高。
12	鳳頭斧	斧	因斧身以鳳頭裝飾而得名，斧刃加寬斧柄加長，雖降低了速度，但大幅提高破壞力。
13	碎骨釘錘	錘	戰陣常用之釘錘，錘面的菱牙釘能有效地增加打擊時的破壞力。
14	天馬尾	拂塵	以塞外白馬之尾製成之拂塵，因此馬甚有靈性又稱為天馬，是很好的施法媒介。
15	白銀禪杖	禪杖	以白銀製之禪杖，利用白銀神聖的特性來做施法的媒介，加強法術能力。
16	獸紋戰盾	盾	釘有獸紋的鐵皮盾牌，重量較重不易持用，但能有效提高防禦力。
17	手裡劍	暗器	海島國的暗器，使用容易殺傷力也高。
18	打穴石	暗器	不以肉體殺傷為主，但準確的打擊穴道反而能造成更大的內部傷害。
19	火龍彈	暗器	小型的龍頭火炮發射器，能發射威力驚人的火龍彈攻擊對手，但裝填較慢無法連發。



這批武器的奧妙所在就是可以「再合成」，可以再讓它們加上更複雜的各項屬性，讓你好好養自己的兵器！其外在的形狀也更改了，炎系的武器會泛出火舌、冰系的武器會冒出白煙、毒系的武器會有毒霧，冥系的武器會發出黑光，雷系的武器則有雷柱纏於其上…另外，神州將要大量釋出所謂的「負名聲專用武器」，從此不必再擔心自己的名聲太低不能用好武器，反而還要擔心自己的名聲不夠低不能用這些“陰兵”！

各種職業與其獸展開攻防戰。





# 海之樂章 Psalm of sea

預定推出日 2003 2月

\* 研究製造所：新瑞獅 \* 遊戲類型：線上角色扮演 \* 販賣流通所：新瑞獅 \* 科技需求：未知



在海之樂章的神奇遊戲世界裏，遍佈著無數奇妙的尋寶的探險地點。其中，有一些更為秘密的探險地點往往卻不被衆人所知。而藏寶圖則是開啓這些寶藏的唯一鑰匙。所以在衆多的藏寶圖碎片當中，收集到一份完整正確的藏寶圖，才能讓藏寶的地點重現於人世間，並可以進入藏寶地點中進行冒險。當然藏寶地點中除了各種陷阱與怪獸外，偉大的守護獸與魔王級的怪獸更是會讓玩家的探險任務難上加難。但也因為這樣的危險刺激，尋寶任務才會如此的有趣。



在海上的故事與遊戲中，最耐人尋味與最讓人熱血噴張的莫過於那熱血的尋寶活動，無論是古王朝的遺跡，或是舊海賊王的寶藏，都是海上冒險者所熱烈期盼。那一張張神秘的藏寶圖，那泛黃破舊的羊皮紙下不知隱藏著多少不為人知的秘密與謎題，不斷誘發著人類對財富無限追求的原始天性，指引著無數探險家的傳奇歷程...

## 如何才能尋寶呢？



由於寶藏探險是一個高風險高報酬的行為，所以玩家要自發性的組成一個探險隊伍，

發揮團隊合作的精神，並發揮各種職業特性，才能解決困難的寶藏任務。最終才能攜寶而歸。以下是藏寶整體的順序。

殺怪

任務

購買

交互

獲得藏寶圖

組成探險隊

裝備藏寶圖

尋找寶藏

進入藏寶地

探險活動

## 裝備藏寶圖

當本隊隊伍組成後，就可以看到其中任何一個已經拼接完整後的藏寶圖，並且具有將藏寶圖的標誌轉換到現實地圖上的能力。

組隊後會有一個共同的藏寶圖介面，所有組隊的成員通過藏寶圖介面看到的是同一張藏寶圖。該藏寶圖可能是任意隊內成員身上裝備的，而顯示的是哪一張，則以最新裝備時間的那張藏寶圖為準。當藏寶圖介面為開啓狀態時，如果有組隊隊伍內有成員重新裝備藏寶圖，將會即時改變所有組隊隊員中寶藏圖介面所顯示的地圖。為了防止隊伍中有人看了藏寶圖後就去藏寶地點搶寶藏或海盜，如果隊伍中有人員加入或人員脫離就可能導致共用藏寶圖標示位置與地點的改變。





## 隱藏的探險地圖

整個海之樂章的世界將存在許多種不同等級的藏寶圖，在遊戲中藏寶圖我們將通過數量上的控制，使其成為相對珍稀的物品。每種藏寶圖都需要製作一張探險地圖以之相對應。然而在遊戲世界中同一種藏寶圖可能存在很多張，為了突出寶藏探險的特性，控制好每個探險地點的遊戲難度，遊戲世界中的每

張藏寶地圖都能夠開啓與之相對應的藏寶地圖，並且設定一些限制與確保遊戲性。條件如下表：

狀況\寶藏種類	一般探險地點	隱藏探險地點
進入限制	無任何限制	為了控制難度，將採取等級限制，不符合要求的不可進入。如：50級的藏寶圖只能由不大於50級的玩家進入。
進入可能	可任意出入	隊內持有藏寶圖的探險隊可進入，進入後藏寶圖消失。
進入標示	大地圖可見	擁有藏寶圖者才可見。
入口座標	固定	藏寶圖座標在事先給定的幾個座標內隨機決定
探險獎勵	一般	魔法物品出現機率加倍
進入地圖	所有玩家都進入同一地圖	每張藏寶圖都會開啓一個相對獨立的探險地圖。
時間限制	無	有
進入人數	無限制	上限8人



## 地圖碎片



地圖碎片

初級的藏寶圖可能只由一張地圖道具構成，然而更高等級的藏寶圖需要由許多地圖碎塊拼接而成，而且每個寶藏都有他的故事。

往往越神秘的寶藏其藏寶圖的方式也就越離奇。海之樂章的世界裏，最珍稀的寶藏的藏寶地圖往往分成許許多多的碎片，流落到世界的每一個角落，只有收集齊了所有的寶圖碎片，才能拼湊出完整的藏寶地圖。



寶藏圖碎片道具界面圖



## 守護獸

高級的藏寶地點將有傳說中的海洋怪獸看守，不擊敗守護獸是無法進入藏寶地點的，此時將導致探險流程的局部變化。當玩家觸發寶藏切換標誌時，並不立即作地圖切換，而是在該標誌附近隨即地點產生一隻對應等級的海怪，此時玩家接觸地圖切換標誌並不會進入寶藏地圖，只有在殺死海怪後才可進入。藏寶圖在海怪出現時就已消失，並且切換標誌消失時間延長為20分鐘。



## 藏寶圖獲得的方法

看到這邊對於藏寶任務有沒有感到很興奮阿！那要怎麼去獲得藏寶圖與藏寶圖碎片呢？共有六種方式：

- 商店購買** 有些比較等級低的藏寶圖或碎片在商店就可以一定的價錢購得。
- 完成任務** 完成某些特殊性的或突發事件，就可以得到藏寶圖或藏寶圖碎片。
- 接受任務** 接受重要的任務，如國王指派的任務，或者NPC所發生的事件，都有可能得到藏寶圖碎片喔！
- 殺死怪物** 有些低等級的藏寶圖殺死某些小怪物有可能會隨機掉，但是若是等級高的藏寶圖碎片就一定是打倒BOSS才會掉。
- 開啓寶箱** 當解決任務後，可能會有寶箱，裡面可能就會有藏寶圖。
- 打撈漂流瓶** 漂流瓶是海之樂章中很有趣的東西，可能會再海上或在海邊無意間發現漂流瓶，並且內部可能會有藏寶圖或其他的寶物。

殺死怪物也可以得到藏寶圖喔！



# 棒球 ONLINE



預定推出日 2003

2

\*研究製造所：東方演算 \*販賣流通所：未定 \*遊戲類型：多人線上運動養成 \*科技需求：未定



當小尼看到有關棒球 ONLINE 的最新消息，心中實在非常的興奮啊！相信所有的棒球迷也是一樣，很想趕快試試看這個以棒球為中心主題的線上遊戲。結合棒球的線上遊戲到底是如何設計？玩家們又如何能在網路上開創自己的棒球故事呢？本期小尼會概略的介紹一下遊戲的基本特色，想要更仔細的介紹，請注意以後的報導喔！



## 嶄新獨特的遊戲設計

「棒球 ONLINE」是國內第一款以職棒運動為遊戲主軸的作品，除了真實表現出完整的比賽過程、細膩擬真的球員造型、豐富多變的外型選擇以外，也讓玩家扮演球團負責人的角色，完全掌握球隊的動向，無論是與其他玩家進行比賽，或是全隊集訓來準備即將到來的聯盟球季，「棒球 ONLINE」都提供了不同喜好玩

家的多樣樂趣。除了比賽以外，「棒球 ONLINE」也融入了經營、策略遊戲的精華：一開始玩家就可以體會到創建一個球隊的艱難，透過種種管

道以及任務，玩家將為了找到自己心目中的優秀球員而努力，好不容易組成了專屬於自己的球隊以後，為了在比賽中獲得勝利，玩家必須隨時掌控旗下的二十五名球員，適度的鍛練以及休養、狀態調整等等，妥善地經營你的球隊來贏取勝利，獲得球迷的支持與肯定，最後躋身「棒球 ONLINE」中的最高殿堂：大聯盟，參加一場接著一場得以名留青史的激烈比賽。當然，鼎沸的人氣與聲勢將為你的球隊帶來高額的票房收入喔！



◀ 球員進行比賽的球場，視角和背景都會變化喔！



## 多樣化特色線上遊戲

「棒球 ONLINE」可以說是一款運動遊戲，而且它還融合了參加比賽、訓練球員、球員交易等等經營策略的成份，如果你對於這兩種類型的遊戲感到生疏，「棒球 ONLINE」世界裡，也有豐富完整的角色扮演遊戲內容，因為在這個遊戲裡，玩家甚至可以真實地看到自己所扮演的球團負責人角色。

遊戲裡可供玩家操作的小人物，就是代表每個玩家所扮演的球團負責人。每個小人物身上都有七個部位可以隨時更換不同的衣物，身處自由自在的「棒球 ONLINE」世界中，玩家可以是 Hit Hop 風格的帥氣舞者，也可以是道貌岸然的老學究，還有許多讓人會心一笑的神祕套裝隱藏在遊戲裡，等待聰明的玩家發現，或是解開重重的謎題來得到它們。重要的是，每個上線的玩家絕對是獨一無二，與眾不同的自己。

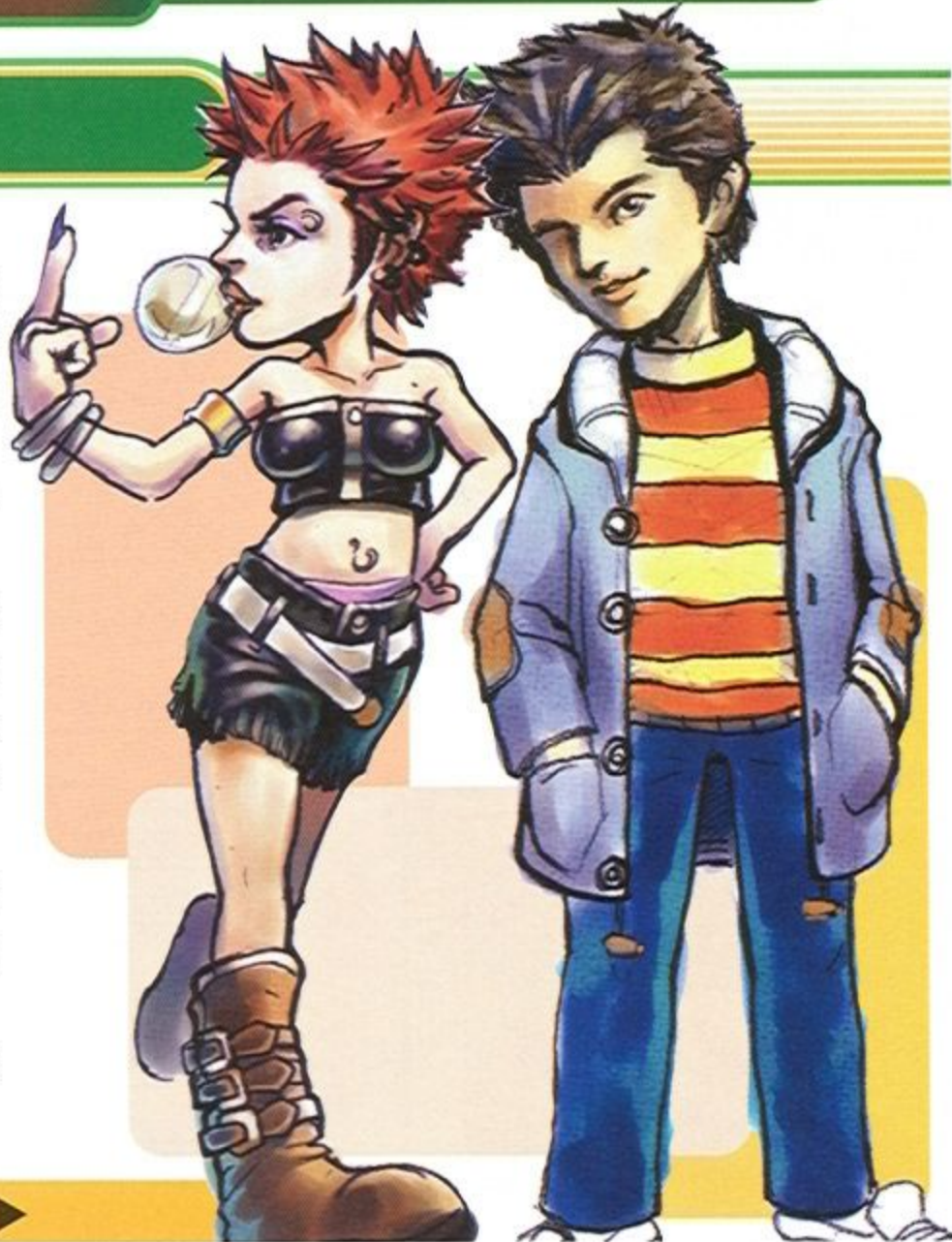

◀ 各種不同造型的原畫設定！ ▶





## 親切道地的場景設定

「棒球 ONLINE」由國內的遊戲研發公司【東方演算】，完全自行開發設計。在遊戲地圖的選擇上，設計了一個讓人再親切不過的場景，那就是當今台灣的各個縣市。玩家可以在遊戲裡發現自己熟悉的街道與景色，一幕幕地出現在你的畫面上：和好友靜坐在市府前廣場的長椅；輕鬆漫步在新光三越大樓旁的華麗街道，還可以駐足各處可見的裝備店與道具屋，為你的球團負責人添購自己喜愛的個性化服飾，好好地給它血拼一番，而且，這些服飾不只會出現在小人物的道具欄位，它們將真實的改變小人物外觀！



▲ 栩栩如生的新光三越站前店。

台北火車站、動物園、華納威秀，每個在你印象中深刻不已的地標，都將在「棒球 ONLINE」裡鮮活起來，而這一次將不再只有你一個人，孤零零的在單機遊戲的世界裡行走，也許你會在頂好名店城遇到你的朋友，在夜深人靜的故宮與情人耳鬢廝磨，或是和來自四面八方的玩家朋友們，一同吶喊狂歡，在總統府前廣場來一夜瘋狂的夏夜音樂派對！光是想像就讓人興奮不已，不是嗎？而你，甚至不需要在寒冷的天氣裡，離開溫暖的房間。



各式建築物的原畫設定。

台北火車站、動物園、華納威秀，每個在你印象中深刻不已的地標，都將在「棒球 ONLINE」裡鮮活起來，而這一次將不再只有你一個人，孤零零的在單機遊戲的世界裡行走，也許你會在頂好名店城遇到你的朋友，在夜深人靜的故宮與情人耳鬢廝磨，或是和來自四面八方的玩家朋友們，一同吶喊狂歡，在總統府前廣場來一夜瘋狂的夏夜音樂派對！光是想像就讓人興奮不已，不是嗎？而你，甚至不需要在寒冷的天氣裡，離開溫暖的房間。



台北火車站、動物園、華納威秀，每個在你印象中深刻不已的地標，都將在「棒球 ONLINE」裡鮮活起來，而這一次將不再只有你一個人，孤零零的在單機遊戲的世界裡行走，也許你會在頂好名店城遇到你的朋友，在夜深人靜的故宮與情人耳鬢廝磨，或是和來自四面八方的玩家朋友們，一同吶喊狂歡，在總統府前廣場來一夜瘋狂的夏夜音樂派對！光是想像就讓人興奮不已，不是嗎？而你，甚至不需要在寒冷的天氣裡，離開溫暖的房間。



## 除了比賽還有更多

線上遊戲最特別的地方，就是透過遊戲的進行，促使玩家與玩家間的互動交流。「棒球 ONLINE」為廣大的玩家朋友準備了各種功能不同的頻道，舉凡公用頻道、隊伍頻道、交易頻道、環境頻道、私人密語頻道等等，玩家可以依照說話的內容來選擇合適的頻道發言，也可以在不想被其他頻道干擾時，自行關閉特定的某些頻道。



▲ 購買道具及裝備可增強戰力。

其次，在「棒球 ONLINE」中，計劃推出聯結所有玩家的公會系統，透過公會的運作，玩家的球隊可以獲得更好的訓練效果、花費較少的資金、彼此分享球隊利益，也可以和其他公會舉行對抗、友誼性質的比賽，使玩家之間產生合作與競爭的關係。

其次，在「棒球 ONLINE」中，計劃推出聯結所有玩家的公會系統，透過公會的運作，玩家的球隊可以獲得更好的訓練效果、花費較少的資金、彼此分享球隊利益，也可以和其他公會舉行對抗、友誼性質的比賽，使玩家之間產生合作與競爭的關係。



## 親身參與擬真比賽現場

在遊戲的視角設定上，「棒球 ONLINE」分為兩個部分：比賽以及地圖模式。「棒球 ONLINE」的比賽畫面以全 3D 表現，玩家可以自行決定畫面鏡頭(Camera)的角度，用自己最喜歡的角度來觀賞及參與每一場比賽，球員輕快流暢的打擊、守備動作，將忠於原味地呈現出來：擬真的球場環境、熱鬧沸騰的群眾氣氛、還有經過精密



物理計算後，自然合理的棒球飛行、滾動、反彈軌跡等等，絕對會讓玩家如同身歷其境般的大呼過癮！



在小人物行走的地圖模式中，遊戲中用最廣泛被玩家所接受的四十五度角畫面來表現。所有的建築物、地上物、人物模型、衣飾配件等等，完全以 3D 建模，並一一 Render 後呈現，務求帶給所有玩家最精緻的視覺享受。風格溫暖、用色飽滿的整體性，讓整個遊戲進行起來充滿歡樂的色彩。



# 麻將夢幻國 2



預定推出日 2003 1月

\* 遊戲類型：線上益智 \* 科技需求：PII-350、64MB \* 研究製造所：龍愛科技 \* 販賣流通所：未定



小尼：你是不是曾有找不到牌友的苦惱，別擔心！由龍愛科技所推出《麻將夢幻國II》有提供區網對戰與Internet網路連線對戰的功能，只要找個牌友，在遊戲中打入對方IP就可以透過Internet連線玩麻將了喔！最重要的是這個功能是不收費的喔！不用買點數就可以玩了耶！

小藍：唉～壓歲錢都輸光了！還好這個是不收費的，還可以解解饞^^!!

## 童話角色齊登場

一群來自各地的美少女們，都一起聚集到麻將夢幻國的國度裡。有帶著小野狼的紅小帽、會玩火柴的火柴妹、每天只會紡織和打牌的鶴阿仙、希望跟兔子打牌的愛莉思、牌運超好的可憐美少女仙度拉、在海底國度打牌無人能敵的美人余、受七個牌技超強的小矮人愛護的白小雪、聽到打牌聲才會清醒的睡美人。



提供習慣玩日本麻將13張的玩家

## 滿足各類玩家不同的需求

跟一代一樣讓玩家可以選擇十三張或十六張的麻將，和二人玩與四人玩的對戰模式，更加了網路對戰哦。

### 1 自由對戰

可以自由選擇跟8位如夢幻般的美少女們一起打麻將，在玩時還可以斟酌自己空間的時間來選擇打一圈或四圈的牌局。

### 2 PK晉級淘汰賽

如果玩家覺得自己牌技已足夠叱吒牌場，那麼在累積足夠金額時就可以進入麻將王內，進行了解自己的實力是否可以通過考驗，牌技不如人時當然只有慘遭淘汰囉！

### 5 美少女桌布圖

別以為寫真只能在遊戲中觀賞，它還可以點選設定為桌布呢！遊戲裡多中種的清涼美少女寫真讓喜歡變化桌布的玩家每天變換不同的桌布圖喔！



加了許多遊戲功能提供玩家不同的需求。

相信許多玩家都有習慣與電腦玩13張麻將但又只想玩台灣麻將的苦惱吧！《麻將夢幻國II》提供13張與16張麻將再加上可以與朋友上網連線，讓喜歡玩麻將的玩家有不同的樂趣及多種玩法。

### 3 自由設定台數

你是不是有遇過算台不一樣的牌友？在遊戲中我們提供了可調台數的功能，調到合理台數按確定後就都依照你的算台方式結算喔！

### 4 美少女寫真

在打敗對手後所累積的籌金還可以至寫真館內購買美少女們的寫真，由不同的圖片就有不同的價格，想要全部收集還真得費一番功夫哦！

## 角色介紹

### 紅小帽

身邊總是帶著可愛的小野狼到處找尋牌搭。由於她是奶奶邊打牌邊帶大的，所以打牌技巧可是不輸給大姊姊們喔！



### 火柴妹

平時就愛點著火柴邊幻想當有錢人的模樣，有一次不小心把房子燒掉了一大半而被父親趕出來，至今她仍為了夢想而努力呢！



### 愛莉思

自從做了紙牌的惡夢便拒絕玩紙牌，而迷上麻將，雖然打牌年資不算久，但她的牌運有出時出奇的好，而她最大的希望是能與可愛的兔子打上一圈。





# 精靈村 Spirit Saver

預定推出日 2003 3月

\* 研究製造所：紅紫科技 \* 販賣流通所：未定 \* 遊戲類型：策略式角色扮演 \* 科技需求：Pentium III 500 MHz、128MB RAM

## 故事大綱

故事由一個失憶的男子出發，他為了找回自我而踏上了未知的冒險旅途。場景開始在古老而又明亮的幻想大陸，人類與精靈曾有共存的美好年代。世界由封印所守護。世界封印的瓦解邊緣重疊在主人翁－武鬥家馬斯在聖城故鄉診所甦醒的過程上。為了找尋消失的記憶，馬斯到了精靈的村落，意外卻又不可避免的拯救了精靈使者小月，開始拯救精靈的使命。在接下的旅程中為了尋找解救精靈的方法，他與獸人族魔法師貴族千金等人相遇，並結成有力的夥伴，找尋自我的旅程轉為重啓世界封印的艱鉅任務。而在蒐集世界封印的五大關鍵聖器過程，馬斯將遭遇記憶回復下不可避免的衝擊命運……



紅紫科技繼去年的《萬聖夜驚魂》之後，在今年的3月又即將推出一款3D單機遊戲－《精靈村》(Spirit Saver)，這款遊戲將延續《萬聖夜驚魂》的3D技術，並把遊戲類型定為角色扮演，而且加入了SLG(策略)的成分，讓我們先來看看曝光的故事內容及主要角色介紹。

## 主要角色介紹

### 馬斯·諾南

Max Noname



世界命運維繫於此神秘無名男子身上。馬斯·諾南為聖列斯人族，最近出現的地點是南方的聖城。有著不合乎南方人類的白皙肌膚，身為喪失記憶的流浪武鬥家，為探尋自身秘密踏入精靈村，卻意外捲入拯救世界的戰役。



### 小月

Luna Spirit



受到精靈祝福的精靈使者。小月的外表看來像是個年幼的孩子，柔弱卻堅強，擁有解救精靈與對抗死神使者的特殊能力。一廂情願的認為馬斯是上天派來解救精靈的神靈化身。在之後的冒險中處處關照幫助馬斯與同伴們。



### 伊凡·路西安

Evan Lucian



聖列斯魔法強人，精靈淨化者。伊凡·路西安為魔法學院的高材生，也是魔法學院院長凡西頓的直屬嫡傳弟子，經由師長派給的任務跟隨馬斯踏上冒險的路途。英俊瀟灑，頗以外貌自得自賞，雖然以自我中心，但不是個難相處的人。



### 達卡·因達

Duke Ada



獸人村長之子，自然之力的繼承人。野蠻的外表之下有一顆聰敏與仁慈的心。為了解救父親而踏上與馬斯跟小月一同的冒險之路。喜歡可愛的東西，所以自從與小月見面起就一見鍾情，願意做她的人肉盾牌、開路先鋒。



### 賈絲汀·伊芙琴絲·豪斯 IX世

Justin Imagine A the House IX

高貴天堂第一財閥「豪斯家族」的首席大小姐，聖列斯人族財產的最高擁有者。對於世上一切流通販賣的事物瞭若指掌，認為只要有金錢便能做到所有的事。擁有聖列斯大陸第一的情報網，以及能夠傲視騎士堡的龐大傭軍團及私人軍隊。外表冷靜清高，身處於高貴天堂的上流社會，以財勢評判一個人是她從小所受的教育基礎，聖器繼承的正義血統卻驅使她挺身而出，加入馬斯一行人的行列，為解救精靈而奮力對抗魔王軍。





# 特勤武力



預計推出日 2003

3月

\*遊戲類型：第一人稱射擊

\*科技需求：PII-800、256MB

\*研究製造所：飛玩資訊

\*販賣流通所：台竣資訊



小藍：由於《特勤武力》遊戲中的物品取得方式，是採用購買系統，所以論是防彈衣、槍械、還是子彈等，通通都要用錢來買，沒錢的人只好乖乖撿別人不要武器，或者是揮著刺刀、西瓜刀去砍人……雖然仆街的機率很高，但聊勝於無。所以，為了避免陷入這種情況，開源節流及努力賺錢才是致勝之道！但我比較奇怪的是，蕾蕾啊～為什麼妳平常身上沒有帶小刀，但你「發作」的時候卻可以射出飛刀呢？^^!!

蕾蕾：你猜啊！^^



對歹徒慈悲，就是對百姓的殘忍！



## 充滿台灣風味的刑案現場

《特勤武力》是一款模擬警匪對峙的對戰遊戲。玩家可選擇維安特勤隊、便衣刑警及管區警察等代表公權力的一方，或者是街頭混混、地痞流氓、越獄逃犯等恐怖份子，進行一場沒有公理正義、法律約束的殺戮。而遊戲中的一些特定的關卡，參考了許多台灣例年來重大刑案，像是五常街槍戰、公車劫持案、銀行搶案、運鈔車劫案等，依照當時的現場狀況，再加以編修而成，像是五常街裡，是一個單純的公寓住宅，如果不稍做變化，會讓該關卡變的無趣，因此，我們特別在公寓加設了遮雨蓬、招牌看板、陽台、第四台的電線等一些既不會破壞原本的特色且又充滿台灣色彩的東西，但可別以為它只是點綴用的喔，它可是讓遊戲更加好玩的法寶。

這群混蛋既然法律制裁不了，我就來替天行道！

## 逼真的場景及關卡設定

《特勤武力》特別著重在擬真度方面的表現。首先，在場景建築方面，貼圖材質大多採用實景拍攝而成，再加上台灣常見的建築為藍本所建構而成的模型，使得畫面看起來更加真

實；人物方面，除了身材是真實比例外，在動作上不論是跑步、跳躍、蹲下及開槍射擊，彷彿與真實動作同出一轍；武器方面，登場的二十二種武器，無論是在外觀上、還是性能上，皆是仿造真實世界裡所使用武器；其它像是人物裝備、汽機車、雜物等，製作小組都極盡所能的做到逼真。

而不管是多麼趨近真實、華麗的場景，也遠比不上一個單純又好玩的場景，相信玩過FPS遊戲的玩家都會有相同的感受。因此《特勤武力》在場景的設計上，除了力求真實合理外，更把如何讓每一位玩家都能感到有趣，放在設計遊戲關卡時的第一準則，保證要讓國民們有煥然一新的感覺！



《特勤武力》完全是由國人自行研發的3D引擎所製作的第一人稱射擊遊戲

你要是為非作歹，無論多大尾，照樣用鎗招待你。

## 模擬開槍時的震動感

遊戲中有個相當特別的設定，就是當您連續開槍的時候，會發現指標會不斷的往上飄，可別以為是滑鼠出了問題哦！這是為了模擬真實槍枝連續開槍時，槍管不斷往上揚的情況所特別設計的功能，火力越大的武器，上揚的幅度就越大，相對就更難瞄準，不過只要能夠確實掌握這項特點，運用得當，震動力強的武器將會成您殺敵致勝的最佳利器。



精緻的模型及真實的材質貼圖，皆與真實武器如出一轍。



# ATV四輪越野沙灘車

預定推出日2003

2月

\*遊戲類型：賽車類 \*科技需求：PII-800、256MB \*研究製造所：瑪吉斯科技 \*販賣流通所：台竣資訊

## 飛天遁地，捨我其誰

ATV全名為All-Terrain Vehicle，是一種四輪越野車，在台灣普遍稱它為越野沙灘車，雖然在普及度和知名度上，比不上其他的賽車運動，但它卻具有一股獨特的魅力，不論是男是女都可以輕鬆享受駕馭越野沙灘車的樂趣。除此之外，越是嚴峻的地形，越能發揮其四輪越野的能力，你不仅可以騎乘ATV在沙灘漫遊，碎石路、河川、林道及陡坡，一樣都考不倒ATV。而駕駛ATV可以拓展你對路的認知，相信眼尖的國民們往往可以在一些風景遊樂區如翡翠灣或墾丁海灘看到。ATV原本是用於農耕，農人們在農暇之餘利用農耕車進行競速比賽，而原本的農耕車



■ 國人首度以ATV為題材的遊戲即將問世  
■ MAXXIS將開始著手策劃e路狂飆下一款資料片

車體結構設計即可以行走在各種崎嶇的道路及地形上，如此ATV也慢慢朝向專業性比賽，而且針對不同的族群可區分為比賽競速型以及工作休閒型，也因為ATV可適應地形各項挑戰，也加強了競速的趣味性與豐富性。



小尼：ATV同時具備安全性及娛樂性，相當適合一家大小騎乘，目前在美加地區也有為數可觀的ATV迷成立專屬俱樂部，讓擁有ATV的家庭可以一起在戶外享受騎乘ATV的樂趣。如今，世界第一款由國人研發的ATV馬上就要誕生，也就是說，連下雨天都能在室內享受飛天遁地、撞到也不會痛的無限樂趣哦！^^

小藍：小尼~你這樣說好像是遊樂場的碰碰車似的^^!!

## 講究超擬真的駕駛感

不同於一般封閉賽道賽車遊戲，ATV GAME場景更為複雜，上下起伏的地形和無方向性的開闊場地，增加了許多製作上的難度。在車身動態方面，由於懸掛上下行程較長，並且有時會出現二輪懸空的情形，因此對物理性的要求較房車遊戲更為嚴苛，此外，由於ATV車手身體是露出於車身之外的，遊戲中也必需忠實地呈現車手肢體動作，相當耗費製作時間，這也是市面上難以見到ATV遊戲的主要原因之一。為了開發此款遊戲，瑪吉斯工坊在製作的過程中遠從美國聘請三位MAXXIS ATV冠軍車手現場指導，力求遊戲的擬真度。從紅極一時的《e路狂飆》一直到即將上市的ATV，MAXXIS一直堅持走高擬真度的嚴苛路線，為的是有朝一日能以中國人的身份，在這個領域揚眉吐氣。



▲ 瑪吉斯不畏艱難的決心，獲得了國內廣大玩家們的支持



## 多種場景任你發揮

此款ATV遊戲中，可供玩家遊戲的場景高達17個，除了有擬真的賽事場景外，尚包含金字塔、長城、富士山及復活島等知名場景，讓玩家在遊戲過程中不同於一般賽車遊戲只是在一般賽道中進行，也針對ATV的越野特性，加入許多娛樂元素如飛越障礙、漂水、躲避落石、側身過隘口及逆風而行...等特殊玩法，並且

提供六人連線模式 (Lan Game)，讓玩家不僅可以與電腦比賽外，也可以約三五好友一起競爭，更增添此款遊戲的真實感；在背景音樂部分也委由「夢工廠」亞洲總監樓恩奇先生為本遊戲所製作的舞曲配樂，也是本遊戲的一大特色之一，此款ATV遊戲預計於2月上市，絕對又會是國內遊戲產業一大年度盛事。



▶ ATV越野賽是賽車極致樂趣的延伸！



# 絕色大老二



預定推出日 2003

2月

\*研究製造所：京群超媒體 \*販賣流通所：未定 \*遊戲類型：益智博奕類 \*科技需求：PII-233、128MB



小尼：京群超媒體工坊的年度大作《絕色大老二》，遊戲採用真人演出，讓玩家不像以往只能跟電腦對戰那般的枯燥乏味。加入真人及許多的創新與功能之後，不僅畫面真實，而且親切生動，以及嬌嗔柔媚的語音對話，保證讓玩家蝕骨銷魂，血脈賁張哦！疑～小藍！你那個表情好久沒出現了哦！^^

小藍：YES！YES！^^

## 江山美人，可以兼得

高集團總裁－高朝，白手起家，他的財富與權勢足以和比爾蓋茲比擬。但他內心深處卻有一個遺憾，在國小時，因偷騎腳踏車撞到牛，那個地方遭受腳踏車橫桿嚴重撞擊後，讓他的「老二」超大，雖有一夜七七四十九次郎的美稱，但始終不見眾老婆們「中獎」，除了高朝已過世的初戀情人所生下的獨生女－倩倩之外再無子嗣，使得龐大的企業無人能繼承。



窈窕體態，放肆演出

打破傳統撲克牌與電腦對戰玩法

而高朝身為台灣大老二推廣協會會長，認為打大老二除訓練組織能力之外，更可以提昇膽識，於是委託乾女兒孫琳琳和私人秘書段小柔透過網路及電視報章雜誌廣告，對外發佈「賭技膽識徵婚大賽」。而參賽者必須挑戰高朝7位撫媚的老婆，優勝者不但可娶美麗的情情為妻，並且成為高集團的繼承人，消息一傳開，報名表有如雪片般飛來，這時候，馬尚豪出現了……

馬尚豪外號黑馬，自認宇宙無敵超級帥，喜歡玩「大老二」，覺得自己幽默有趣，可是常常都是講冷笑話，號稱曾經交往的女友有99個！臭屁至極。但他憑著這股毅力與決心來參加這場比賽，不在乎之前許多高手紛紛中箭落馬，勇敢挑戰，黑馬會順利無成任務嗎？！



## 全真人演出，讓你身歷其境

### 四人對戰，真人挑樑演出

關主職業有留美企管碩士、空姐、酒店經理、模特兒…在人工智慧AI的提昇之下，每一個關主皆有獨特的出牌及防守，讓玩家不再覺得遊戲過程都一樣只是換個美女，所以面臨如此多變化的挑戰，更可激發玩家的腎上腺激素，包你打得揮汗如雨、欲罷不能，充滿刺激與挑逗。而館主美眉們個個不害羞，輸一局就脫一件，任你左搓右揉，讓遊戲除了滿足聲光享受之外，更添加趣味性，讓你置身其中。



### 玩家自由行，角色互動演出

突破傳統遊戲固定路線規則，玩家可以依個人喜好在地圖上行走，一窺美女閨房，海邊戲水，增加遊戲可看性，提供最佳私人虛擬休閒空間。而除了生動的對白及呢喃細語、極盡挑逗的語音之外，更增添許多給予正面鼓勵的語音內容，讓你在遊戲過程中充滿樂趣，並擁有無比的成就感。



### 首創互動式圖庫

國內首創互動式圖庫功能。除了圖片autorun展示之外，滑鼠功能還可讓你可以盡情親吻或鞭打關主美眉，滿足強烈互動的樂趣。而在對戰中，玩家有機會獲得關主美眉的青睞，贈予秘笈、寶物及私藏寫真唷，你可以放置在屬於自己的秘密寶庫區，讓你在激烈戰鬥之後，有一個休憩的場所，讓關主美眉為你精采演出。





# 無盡的任務

預定推出日 2003 3月

\* 研究製造所：Sony Online Entertainment

\* 遊戲類型：網路角色扮演

\* 販賣流通所：遊戲橘子

\* 科技需求：PII-200、64MB



## 中文化後的遊戲初體驗

三年前，當EQ問世時，改寫了線上角色扮演的里程碑，但礙於語言的關係，中文族群在EQ的世界中很難去融入其他國家人民的生活。在過了這麼久之後，EQ中文版終於誕生了。

進入遊戲後進入了設定人物畫面，所有的職業種族都冠上了帥氣的中文名稱，而且連《庫奈克的遺跡》

和《黯影女神》資料片裡才會出現的蜥蜴人與貓人都出現在選單之中，不過在安裝資料片之前還暫時不能選擇。但令人振奮的，全部的人物造形都是《黯影女神》裡面全心塑造過的模樣，比起原本主程式的人物真是帥勁了一百倍。



今天，稱霸網路遊戲世界的經典遊戲——《無盡的任務》已經接近完成中文化的工作，並開始進行封閉測試，以EQ嚴謹龐大的遊戲架構與無窮寬廣的劇情故事，不論是英文版的老玩家或者是尚未接觸過的新人，都絕對不能錯過這套角色扮演遊戲的曠世鉅作！

## 封閉測試情形

### 玩家群

原本在國外伺服器時，或多或少都會出現一種情況——由於溝通或是國籍不同，而引起台灣玩家遭到孤立，甚至排擠的情況。現在在台灣有了自己的伺服器之後，就變得完全不是問題，不論在遊戲中何處遇到的，都是同樣地處台灣的網友，大家有共通的話題、同樣的生活習慣，最最重要——相同的上線時間，比起跟老外組隊、交友，實在是美好太多了。而且還可以



把身邊的人都拉來一起玩，不用像英文版一樣像是EQ孤兒。

### 快樂的GM event

EQ的一大樂趣就是除了既定的上萬種任務之外，還有不定時發生的GM任務，



這種任務通常是在國外的萬聖節、聖誕節、或是一些奇奇怪怪台灣沒有人知道的節日舉辦，而且通常是應景任務，例如萬聖節的時候就會看到百鬼夜行的奇景。很遺憾的，台灣玩家由於風土民情不同，很難去融入那種氣氛當中，而在EQ中文版裡面，我們可以期待端午節的時候在河邊有划船比賽，甚至在清明節也來個好兄弟大出籠之類的中國式GM EVENT。



### 語言轉變帶來的好處

中文化之後，最大的好處當然就是語言的轉變，如同前面所述，EQ之中的任務數不勝數，而且如同長篇史詩般的奇幻故事在裡面更是隨處可得，如果看不懂英文，怎麼會知道將戰神封印的衆神之戰是怎麼引發的；又怎麼知

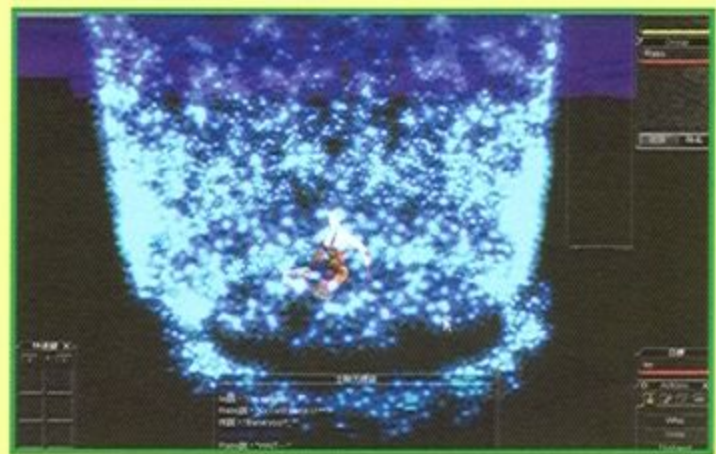

道黑暗精靈其實是高等精靈轉變而來，更不可能知道自由港之內，誓死捍衛百姓的聖騎士與貪污腐敗的自衛軍團之間可歌可泣的血淚故事。而今天，加入EQ中文版的玩家們可以盡情享受這一切！

而提到中文的輸入，這可能是所有英文版EQ玩家心中永遠的痛，遊戲中沒辦法跟其他玩家適當的溝通，而所有NPC都講英文，更是問一個對話查30分字典，尤其是一開始的起始任務：與公會導師拿上手物品以及些許經驗值，打開一開始身上的小指南…全部看不懂，連公會導師的名字都找不到，這種挫折不是一般單機版遊戲所能比擬。看著街上人來人往，好像

大家都玩得很開心，而自己卻孤立無援，這種慘狀在中文化之後終於不復再見，小至買東西的商人、戰鬥中的訊息，大至各種任務，都以中文顯示，這種情景，只能以感動萬分來形容。更不用說平時與玩家交談時，不必講(聽)一些「WaJo Pai Si s哇糾歹勢」的台灣自創英文來溝通，對於冒險的旅途，更添增了無限樂趣。



# 想成為寵物王online

## 寵字第一號玩家嗎？



編號：寵字第一號

國別：汪達蘭聯邦

性別：女

職業：牧師

姓名：王物寵



### 剪下截角

2/21-2/24到台北世貿「台北電玩展」

「寵物王online」主題館

免費兌換「寵物王online搶頭彩光碟」一張

搶先上網試玩就有機會成為寵字第一號玩家

讓你搶先挑寵物、搶先練忠誠度、搶先練戰技



我要免費兌換「寵物王online搶頭彩光碟」一張

2003年2/21-2/24台北電玩展專用

姓名：\_\_\_\_\_ 性別：\_\_\_\_\_ 年齡：\_\_\_\_\_

電話：\_\_\_\_\_ E-mail：\_\_\_\_\_







全家便利商店 獨家

仙境傳說 ONLINE

# 口袋情人 大贈送



- 2/1 第二波改版資訊公開
- 2/6 送 口袋情人抽獎卡
- 2/15 送 卡哇伊波利吊飾
- 2/25 送 口袋情人指甲剪

## 仙境傳說口袋情人

### 即將上市囉!

e-Plus、e-Play、遊戲世界、軟體世界送你最新的仙境傳說各式好禮，只要2/1- 3/25到全家便利商店就可以獲得這些好禮喔！

活動時間：92/2/01-92/3/25

#### 2/01 e-Plus 第二波改版資訊公開

#### 2/06-2/19 買 e-Play隨書附贈送口袋情人抽獎卡

只要在2/22前寄回2/06 e-Play內附之口袋情人抽獎卡就可以抽仙境傳說幽靈卡、惡魔髮夾、天使髮夾等虛擬寶物，還有口袋情人寵物發紅包、寵物拎書包、限量波利浴巾、手機吊飾可以抽喔！共有500個名額喔！（詳細活動辦法詳見抽獎卡上之內文。）

#### 2/15-3/14 買遊戲世界送卡哇伊波利吊飾

只要2/15-3/14至全省全家便利商店購買遊戲世界雜誌，即可獲得隨書附贈之卡哇伊波利吊飾禮物兌換券，只要於3/20前寄回兌換券，就可以獲得限量發行之卡哇伊波利吊飾喔！（詳細活動辦法詳見兌換券上之內文。）

#### 2/25-3/25 買軟體世界送口袋情人指甲剪

只要2/25-3/25至全省全家便利商店購買軟體世界雜誌，即可獲得隨書附贈之限量贈送之口袋情人指甲剪喔！



活動服務電話：(02)2653-0566 轉25 沈小姐





The world of fairy maggot

# 活躍在童話王國的主角們



■ 洛克

有著頑皮的個性，但心地善良，還是個好哥哥喔！



■ 提傑

家境很好的不良少年，整天往外跑，和洛克是好朋友



■ 愛莉

愛撒嬌又迷糊的小女孩，老是喜歡自言自語。



■ 巫婆

外表看起來很兇，實際上是世上少有的善良巫婆。

## - The Story - 一切就是這樣開始滴

「咿嗚」「咿嗚」「哼！這就是得罪我的下場」在片安靜又美麗的森林中，洛克、提傑和愛莉正進行一項復仇計畫，復仇的對象正是一隻調皮的小狗狗史提夫。

「咿嗚咿嗚咿……」狗狗淒慘的叫聲，把睡夢中的巫婆吵起來了……

**「霹哩叭拉碰！看我把你們3個搗蛋鬼變成動物！」**

啊！慘了慘了！被生氣的巫婆變成動物後的小朋友，很緊張的跑回家去。但是，沒想到整個童話王國的人全部都變成動物啦！這……這是怎麼回事呢？！



嗚~



◀ 苦命滴小狗狗史提夫



▲ 爸、媽不用變成動物來歡迎我們吧~

## - What's fun - 變化多端的遊戲劇情

童話物語除了擁有豐富的故事情節外，走的更是曲折又可愛到底的搞笑路線喔！

遊戲中洛克與同伴們爲了尋找變回人類的方法，踏上冒險的旅程，途中還發生許多不可思議的插曲喔，像遇見被凍死的賣火柴小女孩，擁有雙重性格的小紅帽……

路上不但幫助了許多人，最後還意外發現了童話王國的大秘密呢！

▶ 吹笛人的笛聲，催眠了全村的小朋友！



◀ 南瓜大王的陷阱放錯邊，大家都掉到陷阱外了。真是……



遊戲龍科技股份有限公司  
GameDragon Technology Co., Ltd.

<http://www.uczone.com>

台北縣 231 新店市民權路 98-1 號 14 樓

服務電話：(02) 2218-1132



# Fairy Maggot 童話物語



■ **大野狼史貝沃**  
因為極度不相信人，所以無法敞開心胸，但內心其實很渴望交朋友。

■ **小紅帽可可**  
溫柔可愛的小女孩，緊張時會暴走，常常不自覺的咬傷其他的人。

■ **小木偶皮耶諾**  
有些笨笨的，常常做些奇怪的事，是個傻到會讓人傻眼的木偶。

■ **青蛙王子嚶嚶**  
童話王國的大王子，是個無可救藥的自大狂。自認為是小紅帽的丈夫。

## - The Attack - 超乎尋常的武器與魔法攻擊

既然是無厘頭的遊戲，那它的武器和魔法當然就馬虎不得囉！遊戲中不管是主角或是NPC，所有角色用的魔法和武器，都是讓人意想不到而且還會不小心笑到噴飯呢！

你知道嗎～鍋鏟和通便秘器是用來做什麼的啊？我公佈答案囉！來！看圖 鍋鏟是武器，用來打...打哪兒都可以啦！那通便秘器呢！當然就是用來通壞人的臉囉！



充滿笑料的武器和魔法攻擊 ▲▶

# 特報!!! 東京迪士尼的童話物語

## 啥米!!可以去東京迪士尼樂園玩!!!

好消息!!! 遊戲龍科技推出了童話物語的新體驗— **童心不滅** 活動。為了讓玩家們感受童話世界的魅力，現在，遊戲龍即將帶領 30 名玩家前往 **東京迪士尼樂園 4天3夜** 與 **劍湖山世界 2天1夜**!! 吃的、住的、玩的... 遊戲龍全包了!! 還有還有! 還包含機票喔! 快快看活動辦法，你將有機會體驗夢幻遊樂園的魅力喔! 詳情請洽童話物語官方網站!!!





# YOUNG GATT

<http://yg.uczone.com> 蒼龍少年

史上、國產3D RPG之重大突破



## 繪聲繪影 畫蒼龍 影音劇院多項大獎等您來拿

■活動日期：自 92 年 2 月 1 日至 3 月 31 日止

■投稿主題：凡是蒼龍少年主題皆可自由發揮（單幅漫畫、四格漫畫皆可）

■投稿方式：◎電子檔投稿：檔案格式請以 JPEG 並勿超過 1MB，Email 上請註明姓名、年齡、地址、電話，寄到 [gw@uczone.com](mailto:gw@uczone.com) 遊戲龍科技-遊戲巫師小組收即可

◎郵寄投稿：請用畫圖紙 8 開，繪圖主題以蒼龍少年內容為主，寄到 231 台北縣新店市民權路 98-1 號 14 樓 遊戲龍科技-遊戲巫師小組收即可，並於作品背面附上姓名、年齡、地址、電話；

■注意事項：請勿一稿多投；稿件一經獲獎，其著作權將歸遊戲龍科技所有。

■獎品：高級 30 吋電視機、五合一聲道環繞立體音響、XBOX 遊樂器主機、XBOX 電玩軟體、蒼龍少年限量版、蒼龍原版音樂集、蒼龍設定集共有近百項大獎等您來拿囉！



遊戲龍科技-遊戲巫師小組 製作發行

遊戲龍科技股份有限公司 GameDragon Technology Co., LTD.

<http://www.uczone.com> 地址：台北縣新店市民權路 98-1 號 14 樓 TEL: (02) 2218-1132 (代表號) FAX: (02) 2219-3132



這是通往雪原戰場的路上  
只有真正的戰士  
才會遇到真正的挑戰  
這~才叫戰技

內附  
100點新手開卡點數  
60點老手儲值點數  
遊戲安裝光碟一張



還送最新龍族紀念徽章一枚



新鮮配送



雪之印

寒之泉

# 龍族 冰封記憶

正義不死 友情不滅

www.DRAGONRAJA.com.tw

本文之所有說明暨所介紹之遊戲內容與程式，僅供參考。本公司保留隨時修改之權利。  
實際遊戲內容與程式，悉以實際上線版本為準。



自由自在 · 悠遊online

自由自在  
ONLINE

online 資訊搶先報、無限好康一把抓，

自由自在樂無窮、無限遨遊智遊網！

智遊網結合了〈金庸群俠傳〉〈三國演義〉〈仙境傳說〉〈傳奇〉...

等多款線上遊戲資訊，任何屬於遊戲的好康活動，

都可以在「智遊網」一覽無遺，讓你真正達到自由自在、悠遊online的夢想境界。

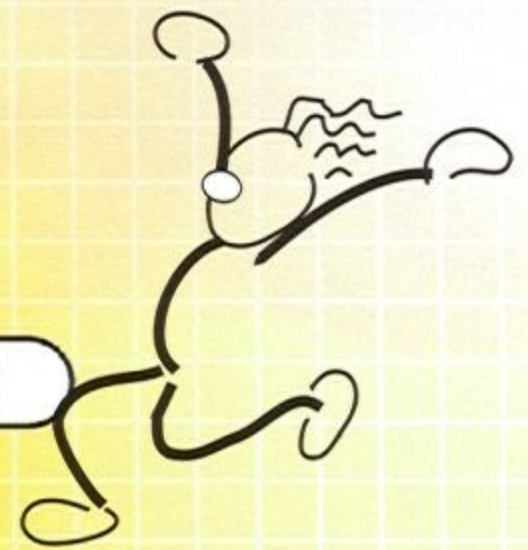

簡單儲值易上手、紅利積點送好禮，

勁爆哈 Game 任你遊、練功升級沒煩惱！

智遊網不僅提供了遊戲資訊上的服務，也推出購買智冠科技遊戲軟體，就可參加紅利積點送好禮的網站活動；智遊網更為了達到一連貫服務及方便玩家的目標，更推出可媲美〈戰卡多〉的「智遊卡」。

負重量超強的「智遊卡」，完全適用中華網龍、遊戲新幹線及 TGL... 等遊戲公司，

所發行代理的線上遊戲，讓你真正達到自由自在、悠遊online的夢想境界。

悠遊online

相關好康活動詳情，請上網查詢 <http://sales.chgamer.com>

知遊網  
Online  
自由自在 悠遊 Online  
<http://sales.chgamer.com>

..... 完全屬於玩家的購物資訊天堂 .....



龍族   
www.DRAGONRAJA.com.tw

這是瓦南平原上的故事  
只有身為龍族的子民  
才有資格執行  
這～才叫任務

龍族紀念品炫耀會 / 新年特別任務 / 新年歡樂活動  
密切實施中

# 龍族 冰封記憶

正義不死 友情不滅

www.DRAGONRAJA.com.tw

本文之所有說明暨所介紹之遊戲內容與程式，僅供參考。本公司保留隨時修改之權利。  
實際遊戲內容與程式，悉以實際上線版本為準。

龍族   
www.DRAGONRAJA.com.tw

 第三波  
宏碁戲谷  
www.acerGame.com.tw



# 乘著夢想的飛船冒險去

魔寵競技/瑰麗魔法/究極戰鬥/奇境冒險



online

# 寵物王

[WWW.PETREALM.COM.TW](http://WWW.PETREALM.COM.TW)

全民矚目萬人期待 寵物王online即將與你見面





本文之所有說明暨所介紹之遊戲內容與程式，僅供參考，本公司保留隨時修改之權利。  
實際遊戲內容與程式，悉以實際線上版本為準



**最經典的冒險之旅，最瑰麗的魔法世紀**



**超細膩寵物養成系統，多階性寵物成長歷程，冒險之旅永不寂寞**



**首創「傷害連動率」系統，寵物忠誠為成功之本**



**最新半即時戰鬥，不必等待，隨時放寵開打**

**無可比擬的可愛寵物造型，最多樣的畫風設計，滿足你對遊戲的所有想像**

想了解更多寵物王online嗎，快上[www.petrealm.com.tw](http://www.petrealm.com.tw)或洽宏碁戲谷客服中心(02)8789-3993





# 訓練屬於自己的 可愛寵物大軍

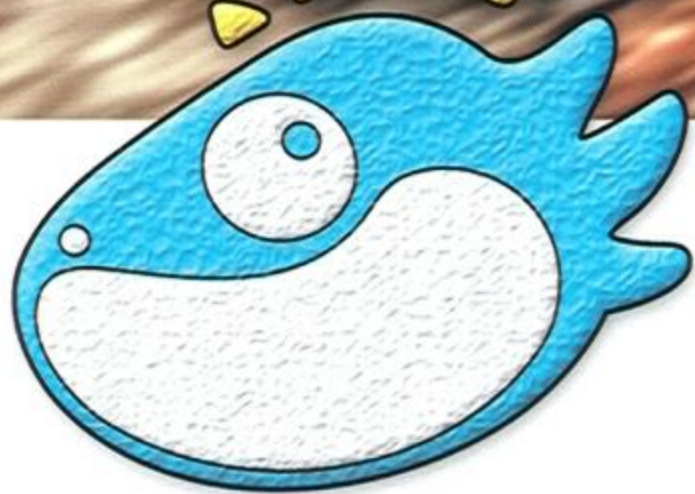

online  
**寵物王**

[WWW.PETREALM.COM.TW](http://WWW.PETREALM.COM.TW)

全民矚目萬人期待 寵物王online即將與你見面





本文之所有說明暨所介紹之遊戲內容與程式，僅供參考，本公司保留隨時修改之權利。  
實際遊戲內容與程式，悉以實際線上版本為準



**最經典的冒險之旅，最瑰麗的魔法世紀**



**超細膩寵物養成系統，多階性寵物成長歷程，冒險之旅永不寂寞**

**首創「傷害連動率」系統，寵物忠誠為成功之本**



**最新半即時戰鬥，不必等待，隨時放寵開打**

**無可比擬的可愛寵物造型，最多樣的畫風設計，滿足你對遊戲的所有想像**

想了解更多寵物王online嗎，快上[www.petrealm.com.tw](http://www.petrealm.com.tw)或洽宏碁戲谷客服中心(02)8789-3993





國內最權威麻將網路遊戲



# 想要「紅」運當頭？ 來個紅內褲包II吧！

## 戲谷麻將館紅內褲包II吉羊上市！

內附80點麻將點數，再送30點瘋狂坦克點數  
乎你過年打麻將擱尬坦克  
再送你紅包袋  
還有七條龍炭火燒肉免費火鍋券



本文之所有說明暨所介紹之遊戲內容與程式，僅供參考。實際遊戲內容與程式，悉以上線版本為準。

## 戲谷麻將館，開春連三旺

### 第一旺 戲谷麻將館陪你過新年

國內最權威麻將網路遊戲。不論身在何處，只要上網就有成千上萬個牌友陪你摸兩圈。找樂子、交朋友、哈啦，通通在這裡。

### 第二旺 戲谷麻將館打牌、算命通通包啦

過年上桌討吉利，「豪賭區」給你重口味，讓你一夜致富。「特訓區」讓你變成胡牌高手。想跟高手拼牌技就到「高手區」。還可以算新年的愛情紫微與財運喔。

### 第三旺 升官發財大賽，讓你年年高昇發大財

1/29-2/10戲谷麻將館「升官發財大賽」，只要升到六品，就可得到「潛力勳章」及3000元麻將金幣。自摸次數夠高，還有三羊開泰勳章、10萬元紅包等你拿！讓你升官發財，好運跟著來。





# 仙境

放·肆·冒·險

## RO ONLINE

# 傳說

可·愛·到·底

## 愛情競技場

## 攻略特集包



### 夢迴仙境

介紹仙境傳說的上手指導，包括故事背景、基本能力、基本屬性、視窗與功能說明

### 仙境子民

介紹仙境傳說的職業與二轉職業的介紹、包括相關技能、轉職條件、各種職業介紹、快速轉職指南

### 仙境神器

介紹遊戲中出現的各種武器、防具、道具，以及各種卡片圖片與功能介紹

### 仙境幻術

介紹特殊物品合成與精煉的詳細方式與地點介紹

### 仙境夢都

介紹各城市中各地點、人物的位置、商店販賣物，以及各地區地圖與迷宮俯視圖詳介

### 仙境聖獸

介紹遊戲中出現的各種怪獸資料、掉落物品及相關出沒地點

### 仙境競技場

介紹愛情競技場的PVP系統

### 聖誕冒險

介紹每年聖誕節前後才出現的聖誕村特殊地圖、怪物與頭目

### 仙境預言

簡介目前台灣尚未公佈的新功能，包括寵物系統、道具屬性改變、新日夜變化系統...等

攻略本製作發行公司

智冠科技股份有限公司

攻略本授權公司

遊戲新幹線

GRAVITY



售價：250元

“隨書附贈” “攻略包專屬資料片”

**送** 超卡哇依的面版及波利護腕墊  
貼心小禮物超所值值得收藏

元月8日 全省熱鬧上市

請洽全省連鎖超商、3C賣場、連鎖書局及、全省各電腦門市選購或  
遊戲快遞購物網站<http://www.gameexpress.com.tw>!!





月藏!!  
好消息OH!

日本LogeIn雜誌社的人很欣賞你的漫畫喔!!

哪泥?!

他們還問我好  
多你的事喔~

難道.....  
我就要紅到日本去了嗎?  
會在日本發行單行本嗎?

那「安德烈斯」的電玩版就會授權給日本的遊戲廠商做囉?

可以和日本天皇握手嗎?  
我也想要濱崎步的簽名...

那我把他們寄給我的E-MAIL轉寄給你吧?!

雖然跟工作沒什麼關係，還是想問一下有關月藏先生的事.....

E-MAIL 內容

.....

原來跟工作沒關係呀~

打起精神來!!小藏藏!!  
最起碼你也有外國的讀者囉~

**安德烈斯王國**

前情提要

要不是藍斯洛及時挺身幫忙，沙雷納還真的拿魔王沒輒咧。沒想到原本以為被K0的魔王，這回又偽裝成蕾蕾公主了.....





蕾蕾公主?!



沙雷納~  
她是假的啦!!

我才是~

真的  
蕾蕾呀~



發生什麼  
事了?!

這邊在吵  
什麼?!



?!



英雄無敵

VOL.8 : 魔王蓋達毗西亞 (3)

Comic by 月藏





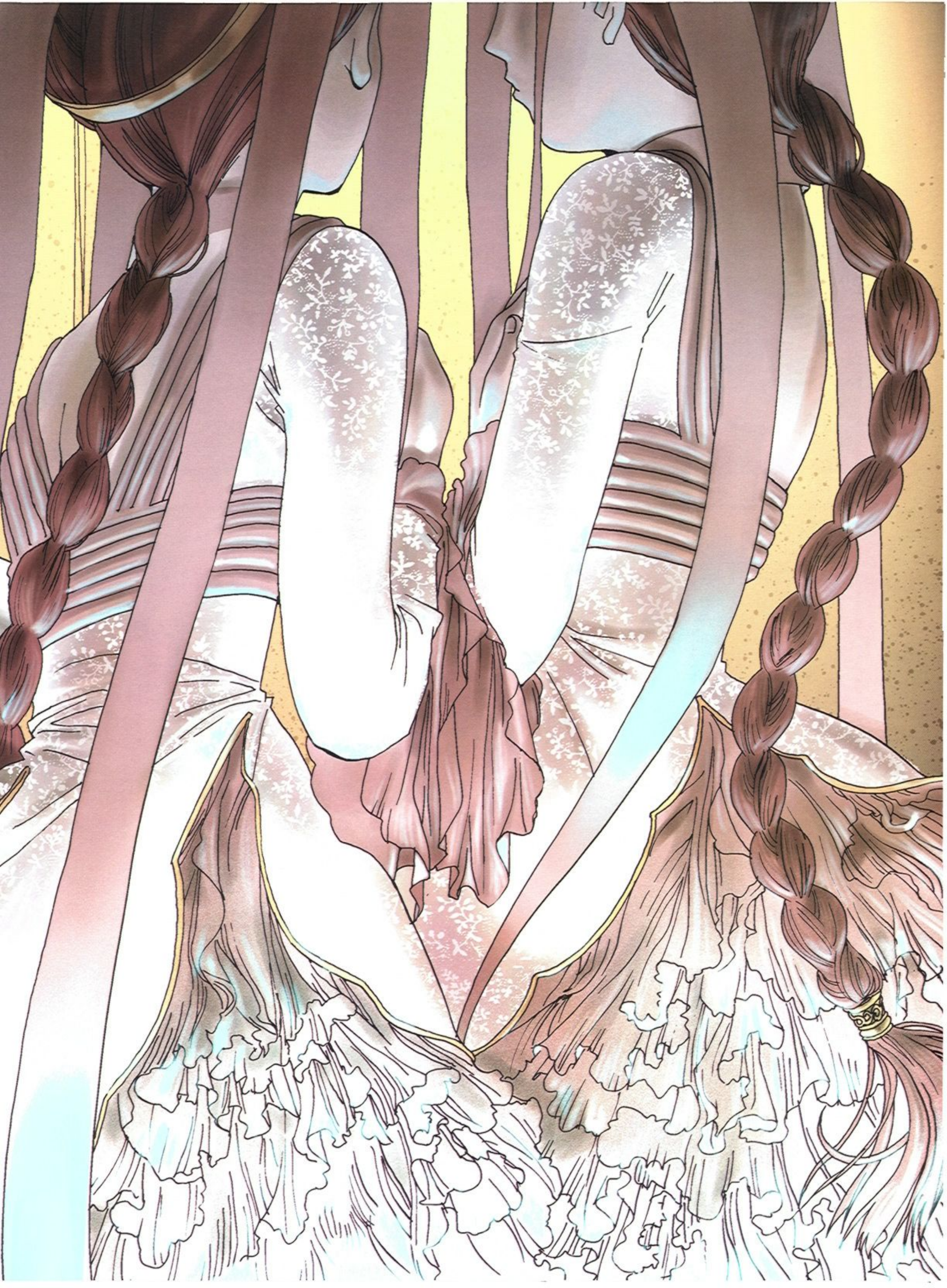



有兩個  
蕾蕾公主?!

這是怎麼  
一回事啊?!

咦?



哇啊啊!!  
救命啊教堂的怪老頭  
殺過來了啦!!

沙雷納!  
快告訴我們這是怎麼回事?!



什麼怪老頭?  
沒禮貌!  
我可是大主教!!

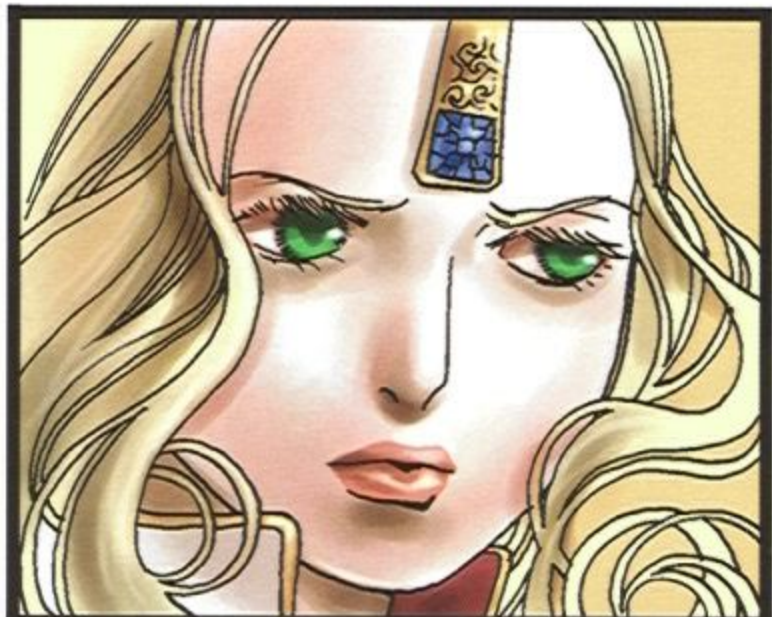





在那裡的有  
一個是真的  
蕾蕾公主，

而另外  
一個～



是魔界之王!!

?!

大膽  
魔障!!



吃我一記  
法王杖!!



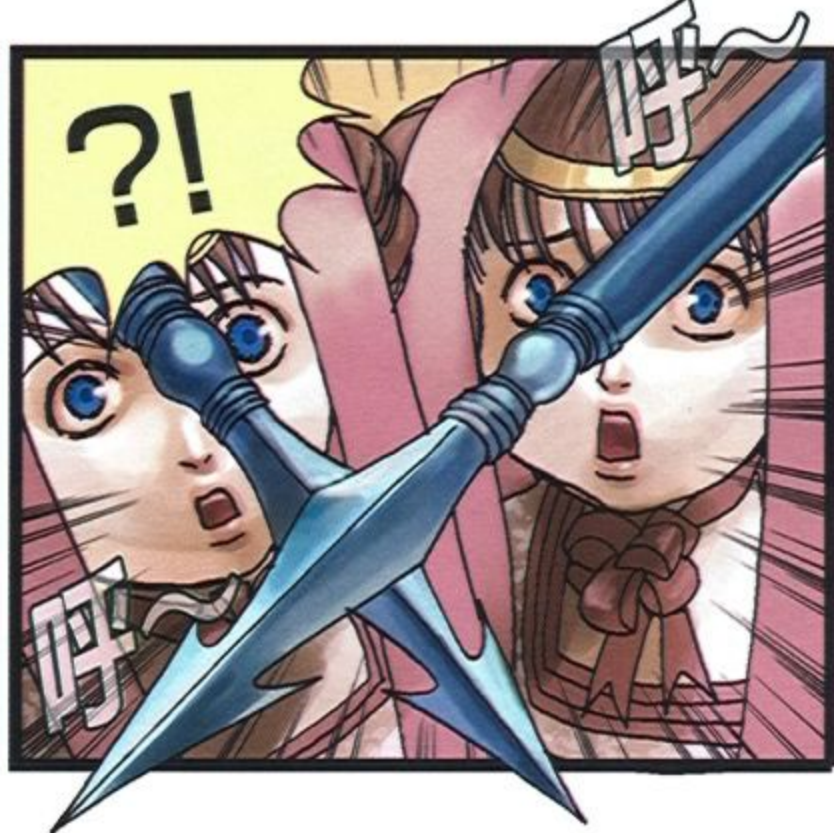





蕾蕾公主～  
對不起了！！

事關重大，  
要暫時委屈你  
待在那別動！！

我是指真的那一個



其實我們也  
不願這樣～

對啊～蕾蕾公  
主那麼可愛..

蕾蕾你忍耐一  
下，我們會盡  
快想辦法的。

難看死了.....



唉～

看來只有等  
天亮了！！



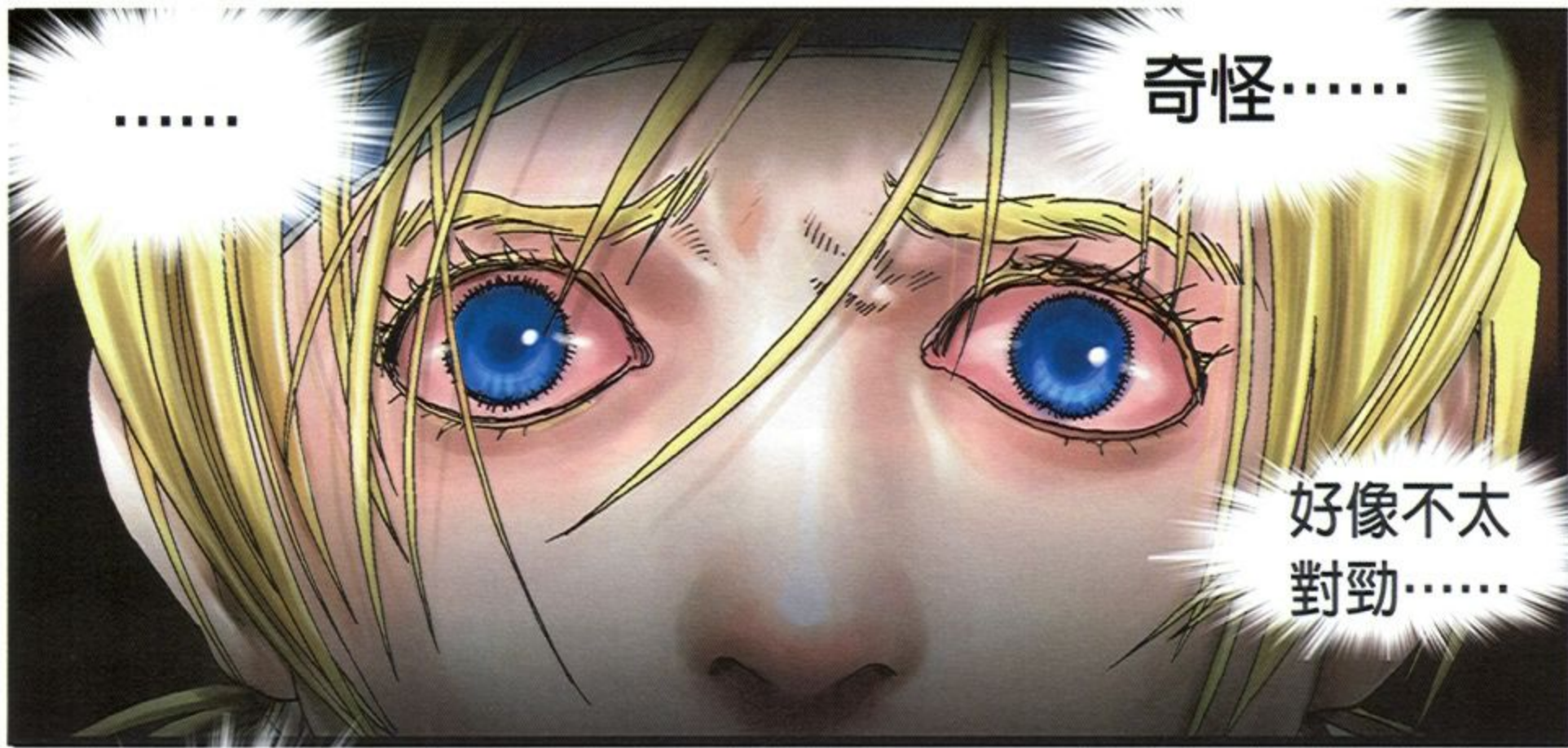



不對!!

我們被騙了!!

咦?!

你...

你在幹什麼?!

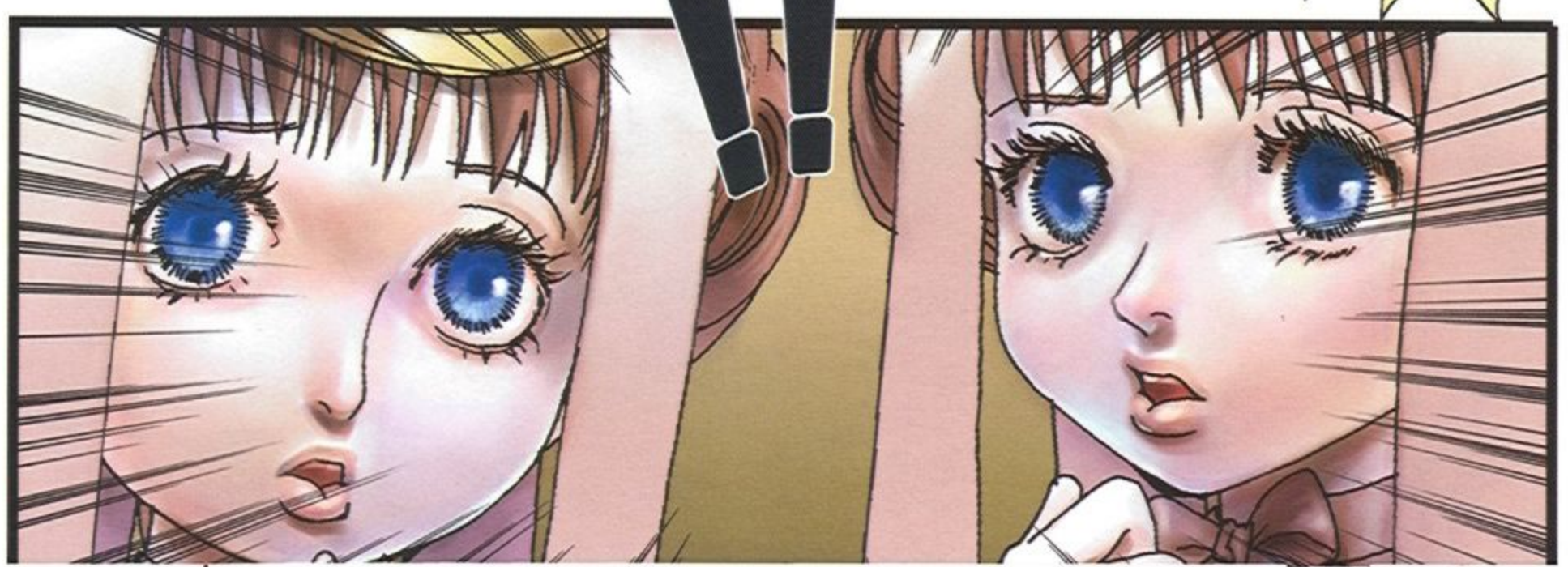















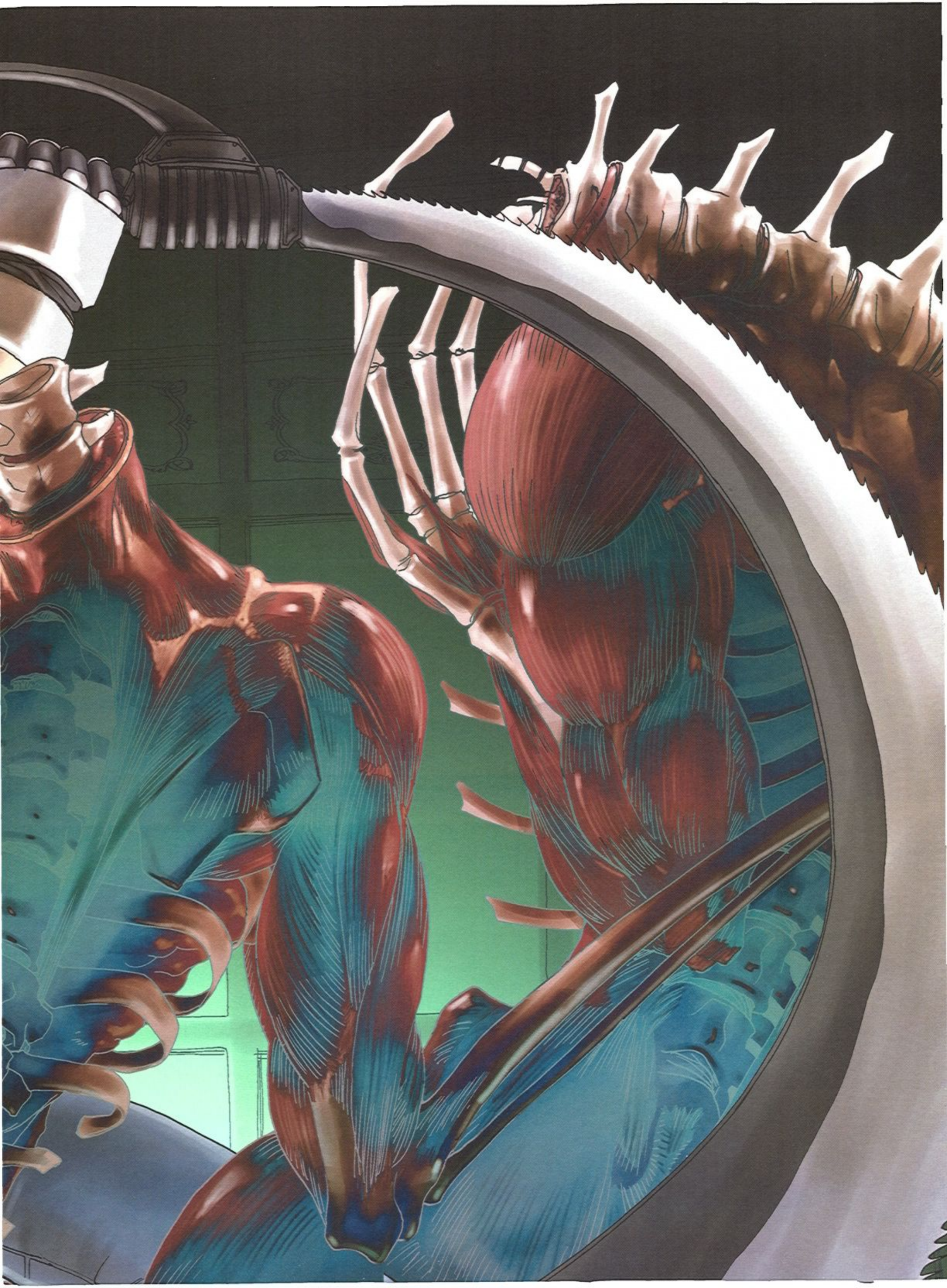



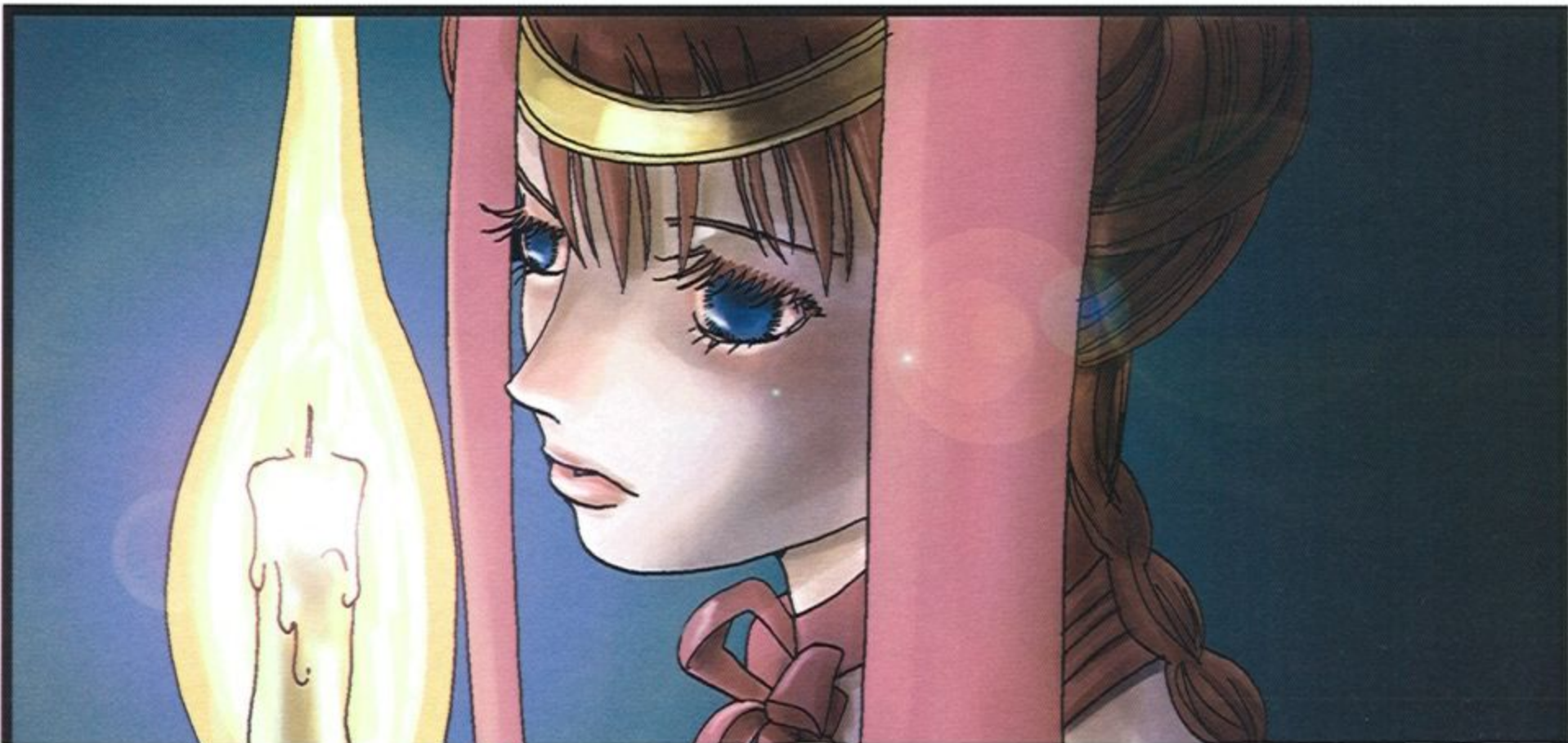
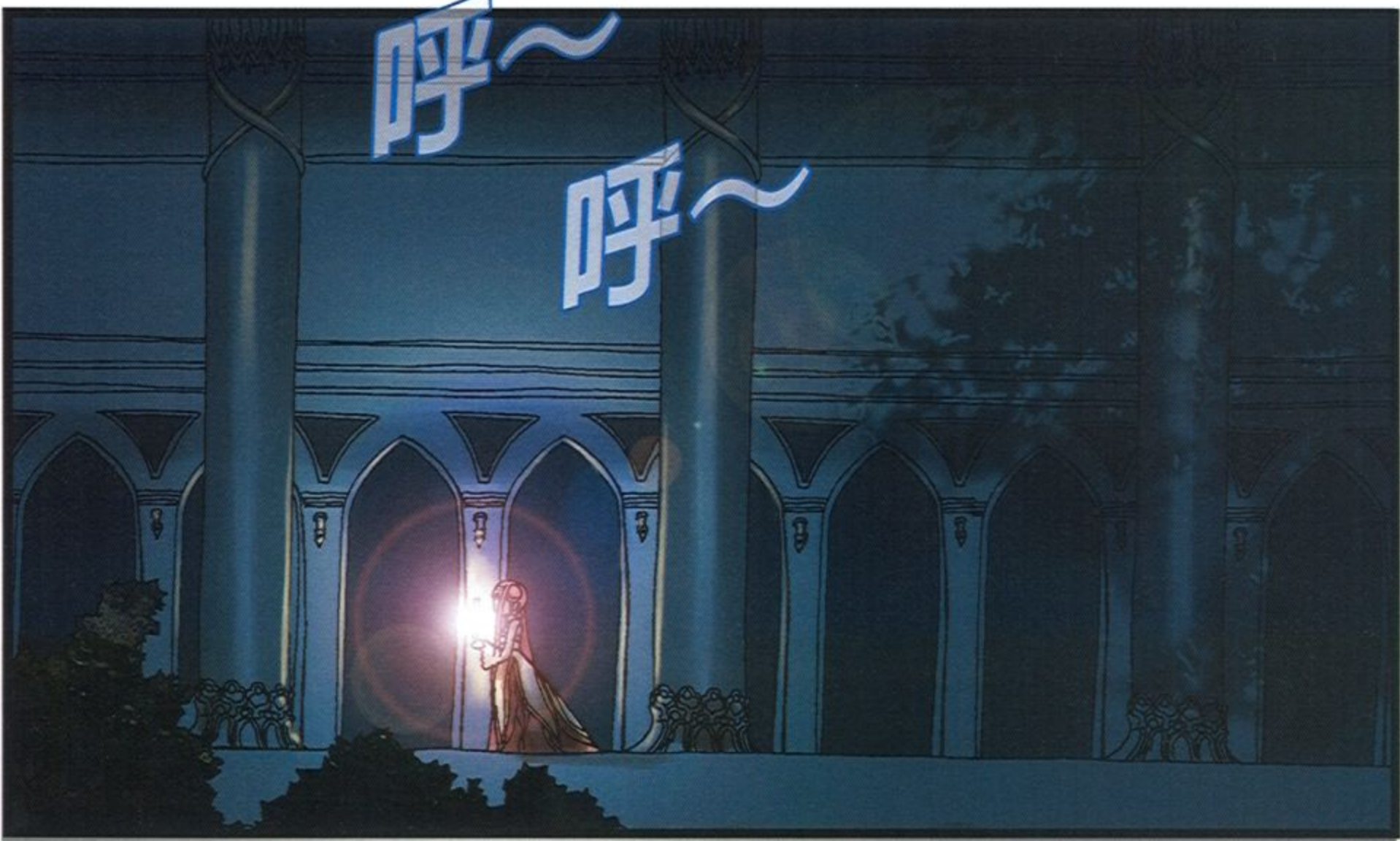



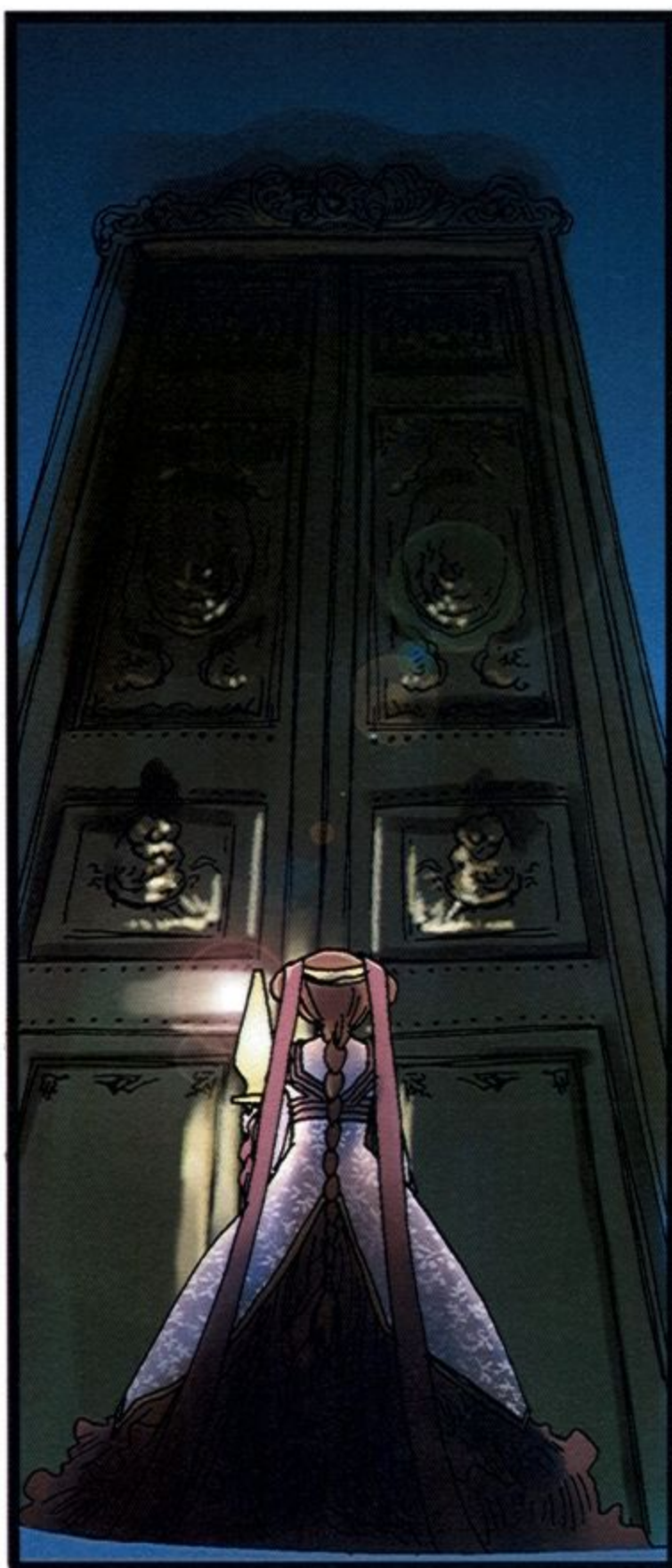

什麼人？



父王～  
我是蕾蕾...

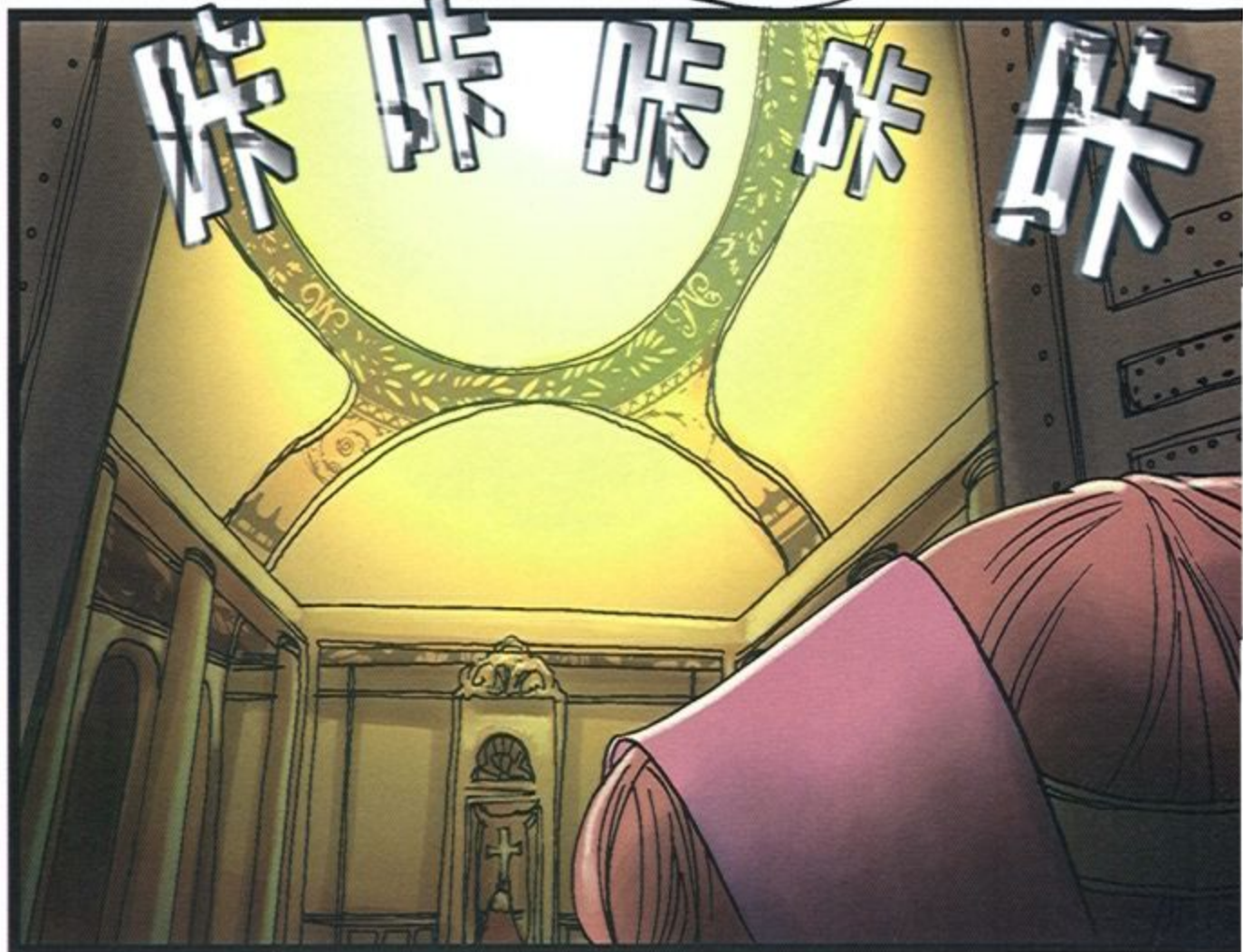





蕾蕾嗎？

這麼晚了，  
有什麼事？！



.....

**待續**

原來藍斯洛跟沙雷納眼前的那兩個蕾蕾公主都是假的？！  
到底魔王的目的是什麼？下一期，激戰又將開始！！





只要有心·人人都可以成為匠神。

即將降臨  
COMING SOON

新

千年

THOUSAND YEARS 2

年

匠神之章

[www.1000years.com.tw](http://www.1000years.com.tw)

兩千零三年，千年大事件，匠神之章技術大開放！

■ 慶賀羊年來臨，匠神將臨，元月三十一日至二月十五日，購買月費卡，每儲值成功一次就多送你150點，讓你輕鬆玩久久喔。



永世泰科技股份有限公司  
ACCESS TECHNOLOGY CO.,LTD  
[WWW.ACCESSTECH.COM.TW](http://WWW.ACCESSTECH.COM.TW)

台北縣新莊市五權一路1號5樓之5  
TEL: 2299-6272  
客服專線: (02) 2901-1246



Copyright © 2002.2003 All rights reserved.Thousand years 2.Access Technology Co.,Ltd



# Yo! Ho!! 圖鈴工廠



最炫鈴聲 最酷圖形

## 電玩鈴聲下載

- 39023 仙境傳說RO--超高人氣曲-普隆啦德地圖
- 39024 仙境傳說RO--廣告發燒曲-守候永恆的愛(1)
- 39025 仙境傳說RO--廣告發燒曲-守候永恆的愛(2)
- 39026 仙境傳說RO--廣告發燒曲-守候永恆的愛(3)
- 39022 仙境傳說RO--最受歡迎曲-37號地圖
- 39021 仙境傳說RO--耳熟能詳曲-選單
- 39016 英雄夢(1)--天龍八部主題曲
- 39017 英雄夢(2)--天龍八部主題曲
- 39019 隨風飛舞--天龍八部
- 39020 黑夜叢林--天龍八部
- 39018 追夢--天龍八部



鈴聲支援  
**Motorola**  
 8088 P7689 P7789  
 T189 T191 T190 **Nokia**  
 所有機型  
 OKWap i66 i18 i3698  
**Samsung**  
 R210s R220 N620 N628 T108



## 哈拉鈴聲下載

是以音樂音階模擬說話的人聲，  
 可以用來聽聲辨人或當好玩的手機鈴聲

- 39012 聽電話 聽電話 有講有機會  
聽電話 聽電話 無講掛電話 (台語的喔!)
- 39001 快快快快!接手機 接手機哇咧  
快快快快!接手機 接手機
- 39002 親愛的 親愛的 我在呼喚你  
親愛的 親愛的 我好想你
- 39003 在這個靜靜的夜裡 癡癡等著你  
等著你等著你 癡癡等著你
- 39004 不要生氣 不要生氣 原諒我 原諒我  
不要生氣 不要生氣 行個禮阿! 敬個禮
- 39005 沒啥麼代誌 沒啥麼代誌 聽電話 聽電話  
(阿亮型的 接電話前的碎碎念)(台語的喔!)
- 39006 鈴...鈴.....我在這裡 我在這裡  
我在這裡. 我在這裡 (手機的自白)
- 39007 緊反來睏 緊反來困 鑿鑿鏘鏘 鑿鏘  
鑿鏘鏘鏘 鑿鏘 (台語的喔!)
- 39008 三腳欠一腳 三腳欠一腳 來來阿!來來來來  
卡多你麻死不夠!自摸(台語的喔!)
- 39009 阮阿娘咧叫我! 阮阿娘咧叫我!  
阮阿娘咧叫我! 阮阿娘咧叫我!(台語的喔!)
- 39010 當你聽到這鈴響聲 想藉著鈴聲祝福你  
生日快樂 生日快樂 祝你生日快樂!!
- 39011 欲簽幾號? 欲簽幾號?? 簽落去 簽落去  
(勸世版) 簽久出代誌 簽落去 簽落去 簽久你著出代誌
- 39000 欲簽幾號? 欲簽幾號?? 簽落去 簽落去  
(富貴版) 祖公啊有保庇 簽落去 簽落去 這聲一定大富貴

## 搶手男生鈴

- 30330 神話 5566
- 30331 Te Amo F4
- 30332 一個人的冬季 F4
- 30333 怎麼會是你 F4
- 30328 Ask For More F4
- 30325 決不能失去你 F4
- 30326 煙火的季節 F4
- 30304 半個海洋 B.A.D.
- 30305 你就像個小孩 阿杜
- 30301 堅持到底 阿杜
- 30299 該不該 張學友
- 30278 咖啡 張學友
- 30290 他在哪裡 張學友
- 30267 禮物 張學友
- 30294 告解 祝鈞剛
- 30300 求愛復刻版 可米小子
- 18626 我最瘋 B.A.D.
- 18630 粗心 B.A.D.
- 18636 流星語 F4
- 18448 不要害怕 王力宏
- 30246 兩個人不等於我們 王力宏
- 30289 流淚手心 王力宏
- 18189 天涯 任賢齊
- 18280 流著淚的你的臉 任賢齊
- 18930 求救專線 周渝民
- 19239 肉麻情歌 劉德華
- 19354 續集 劉德華
- 19346 尋找菜麗葉 吳建豪
- 30089 一了百了 信樂團
- 30231 無所謂 5566
- 30241 W-H-Y 王力宏
- 19348 第二次愛上你 Energy
- 19357 無形 謝霆鋒
- 30270 野百合也有春天 永邦
- 18376 愛人好累 中堅份子

## 熱門女生鈴

- 30334 騙子 丁文琪
- 30335 夢中的情話 江蕙
- 30327 遙遠的等待 江蕙
- 30272 愛上你等於愛上寂寞 那英
- 30303 開始飛吧 蕭亞軒
- 30271 祝福了 許茹芸
- 30250 緊急的眼淚 梁詠琪
- 30240 魔幻季節 梁詠琪
- 19419 他和她的故事 蕭亞軒
- 19363 吻 蕭亞軒
- 30302 你是誰 黃湘怡
- 30244 快遞愛情 黃湘怡
- 30268 學會 許慧欣
- 19427 忽然很想你 許慧欣
- 19388 只要你想起我 陳予新
- 19397 孤單芭蕾 許慧欣
- 18569 誰怕誰 4 in Love
- 19379 愛的主打歌 蕭亞軒
- 30329 Miss糟糕 何耀珊
- 18525 在我身邊 江美琪
- 30204 再一次也好 江美琪
- 30205 對你而言 江美琪
- 30156 出發 何俐恩
- 18622 女生宣言 吳恩琪
- 18627 那些 吳恩琪
- 30058 作戰 孫燕姿
- 30057 我不愛 孫燕姿
- 18632 Venus 孫燕姿
- 30237 美麗新世界 S.H.E.
- 19382 愛情的海洋 S.H.E.
- 30002 給我多一點 S.H.E.
- 30001 圍巾 S.H.E.
- 19330 偏心 LINDA
- 19383 衣櫥演唱會 LINDA
- 30226 狠角色 張惠妹

## 最炫和絃

Motorola E360專用

- 30089 一了百了 信樂團 18554 綠光 孫燕姿
- 19348 第二次愛上你 Energy 19380 Paino 范逸臣
- 19397 孤單芭蕾 許慧欣 30231 無所謂 5566
- 30237 美麗新世界SHE 30240 魔幻季節 梁詠琪
- 30159 痴心絕對(愛上痞子男片頭曲) 李聖傑
- 30161 I believe(我的野蠻女友主題曲) 范逸臣
- 30314 恭喜發財 30318 新年到 30321 鳳陽花鼓



## 流行日韓鈴

- 30260 Stars 中島美嘉
- 19386 古老的大鐘 平井堅
- 30216 Pieces of a dream 化學超男子
- 30210 Stay green B'z
- 30213 Oh YEAH 小田和正
- 30215 愛情故事突然發生 小田和正
- 30176 光 宇多田光
- 18813 魔女的條件First Love 宇多田光
- 18466 Kido (藍色生死戀) 韓劇
- 18899 To Heart 日劇

## 古典氣質鈴

- 19413 十個小印地安人
- 30258 卡布里島
- 18405 給愛麗絲
- 30317 飲酒歌
- 30312 我的太陽0 Sole Mio
- 19430 婚禮進行曲
- 30247 卡門

## 搞怪卡通鈴

- 18816 櫻桃小丸子
- 30306 三輪車
- 30307 小蜜蜂
- 30309 王老先生有塊地
- 30310 只要我長大
- 30249 桃太郎
- 30295 愛肝
- 30232 失業當自強 許謙龍
- 30233 拳擊選手 許謙龍
- 30293 海尼根廣告曲-關多關多

## 發燒西洋鈴

- 30266 Game of love Santana
- 18446 Candle In The Wind Elton John
- 30191 To where u are Gosh Groan
- 30265 Life Goes On 黎安萊姆斯
- 18267 Love of My Life 流星花園
- 18441 Only You Yaz



下載專線

0204-04-075 中華電信門號  
室內電話

YoHo!!



台哥大、泛亞  
台灣固網專用

0209-04-075

最傳情簡訊 最來電圖案

### 電玩待機分組

SMILE米 59409	My Dear 59400	Sweet 59417	世界和平 59415
HAPPY 59408	HELLO 59403	59411	welcom 59414
幸福 59407	59402	搞什麼? 59418	情相中... 59413
59406	魔...呼?啦! 50405	玩親親... 59419	中大獎哨 59412
30 59401	HI 59410	59416	

支援 OKWap i66 / i18 / i3698  
NOKIA 所有機型



### 電玩 螢幕保護

### 圖片訊息

48901	48904	48911	48919	48926
48902	48903	48910	48922	48927
48905	48900	48909	48914	48924
48907	48908	48906	48918	48925
48913	48912	48916	48921	48923
		48915	48920	48917

支援  
NOKIA  
3210  
3310  
6210  
6250  
8210  
8250  
8850  
8890

## 本月精選熱門圖鈴

### 待機 / 分組圖案

NOKIA 所有機型  
OKWap i66 / i18 / i3698

☆Qoo~ 財 71531	☆愛你喔卡 財 71683	☆叭叭熊 財 72112
53661	Loving You... 71312	79029
53663	I LOVE U 71284	HELLO! 72055
71932	53644	I LOVE U 72057
72063	好...你 71058	☆發財符☆ 財 72093
☆知名品牌 財 71117	☆中國娃娃 財 71804	必中樂彩頭獎 72091
71435	Hello! 71805	頭獎在我手 72090
59050	53649	50478
59048	71002	71177
71534	HELLO! 71006	發財發 50475
71636	71007	必中頭獎 72096

### 螢幕保護 / 訊息

NOKIA	40119
3210	50479
3310	50479
6210	50479
6250	40017
8210	40056
8250	40057
8850	40084
8890	40463



## YoHo!! 下載 1.2.3

每分鐘收費50元 前20秒免收費

1 使用室內電話或中華電信門號手機  
直撥 YoHo!! 下載專線  
0204-04-075  
使用東信門號手機可直撥下載專線  
0209-04-075

2 選擇你喜歡的圖案鈴聲  
如:  
51191  
撥通後, 輸入圖鈴代碼  
如上圖為: 51191

3 選擇系統用戶  
台灣大哥大 請按 1  
遠傳電信 請按 2  
中華電信 請按 3  
和信電訊 請按 4  
泛亞電訊 請按 5  
東信電訊 請按 6  
然後輸入您的接收門號→09XX-...

輕鬆接收  
最熱門圖鈴

Powered by  
CELLCAST

客服 0800-298-123  
專線 02-2746-7023

廣告企劃 / 新造國際 02-2509-5959



# 師 雄 海 謀

NAVY FIELD V2.0

## 戰 會 國 四



On-line Game 全省OK、萊爾富均有販售



※百萬艦隊大作戰

※NF美少女選拔賽

※免費帳號測試申請

※顛覆傳統RPG的玩法

※真正玩家級的遊戲

※以上詳情請上網查詢



網址: www.nf.com.tw  
Tel: (02)27839282  
Fax: (02)27837403  
e-mail: service@nf.com.tw  
郵政劃撥: 19567132  
台北市南港區  
興中路56巷15號1樓



SDENTERNET  
Technology for Entertainment



## らいむいろ戦奇譚



被玩家說了好久的閒話，elf總算推出了近年來比較上得了檯面的新作了。嗯，該要怎麼形容這部作品呢，似乎沒有想像中好玩、但卻要比想像中有趣……很難體會吧？  
(逃～)

吟遊詩人 寇帝朱

elf

●作業系統：J-Win98/Me/2000/XP

●遊戲類型：AVG+SLG

●價格：¥8800

●區別：18禁

●評價：♪♪♪♪♪

<http://www.elf-game.co.jp/>

### 日俄大戰背後不為人知的野史

明治三十七年(西元1904年)日本與俄國這兩個似乎命運註定般要起衝突的國家，終於在中國旅順港的外海掀起了全面的戰爭。日俄戰爭是一場以海戰開始、又以海戰結束的傳奇性戰爭，在長達一年多的戰爭中，日海軍艦隊多次出奇制勝，使強大的沙俄海軍遭到毀滅性的打擊。但許多人不知道(當然不知道，因為以下都是虛構的)，在這場戰役的背後，還有一群不為人知的少女在努力作戰著。馬飼新太郎，原是日本駐俄的外交官，因為戰爭的緣故被徵召回國，同時借重他的長才與經驗，擔任「天乃原女學院」的專任講師。但這所

學校實則設立於特務戰艦「天乃原」之上，學生也不過五人之多，但這艘戰艦卻背負著重要的使命，那就是拿下俄軍難攻不落的旅順要塞。從艦內警報聲響的那一刻起，驚愕的新太郎才察覺到事實的真相，原來自己所任教的五位少女，都是駕著戰鬥機器人「禮武」投身戰場的現任軍人……。



### elf版《櫻花大戰》？

以上就是elf在2002下半年醞釀最久的大作《らいむいろ戦奇譚》的故事背景，大家不難發現這部作品在題材與類型上，其實與知名大作《櫻花大戰》系列有著許多相似之處，比如都以明治時代為背景、同樣開著機器人作戰(本作叫「禮武」，而櫻戰中則叫「光武」)等等。至於遊戲名稱也是從「禮武」(らい

む)而來，並取其諧音為「LIME」(萊姆)，由此櫻花大戰被惡搞成另一部





「檸檬大戰」(這也是標題上那個檸檬圖案的由來)。但實際玩過之後,方才知  
道原來遭殃的不只是廣井王子,當天乃原艦破損斑剝的甲板片片脫落、緩緩騰  
空的那一剎那,就連松本零士大師都被  
幽了一默—那幅情景,簡直就是《宇宙

戰艦大和號》的翻版嘛!

當然啦,若說大和號是日本  
軍國主義的精神表徵這絕對是可以  
理解的,只不過……讓天乃原昇空  
的動力來源竟然是……算了,這些  
惡趣味還是讓大家自己發掘吧!



▲哇~好豐盛的大餐!

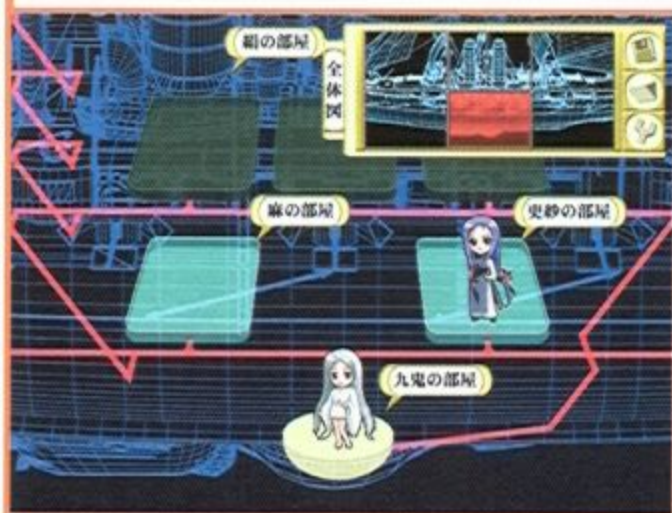

▲女主角們所處的位置都會清楚地標示在移動地圖上



▲好俗的學生型泳衣



▲課程的安排關係到好感度的升降



▲教學成績的評比,站越前面的人表示好感度越高喔!



▲與一般養成遊戲一樣,都會有可愛的小動畫圖示

## 分段跳躍式的章節結構

在劇情結構上,本作由全十三話所構成,在每一話中必然都有會話、移動、授業及戰鬥等部份,在每結束一話後尚會出現下集預告,充份表達出連續劇般的刺激視覺。移動當然限於艦內三層,但其實就是將全艦劃分成幾個區塊,相當等於是地圖點選的方式,況且還會有出現人物的提示,因此一點都不必擔心會有迷路或浪費時間的困擾。



▲照鏡子照到裂開……阿系跨丟鬼喔!



至於授業,其實重點並不在於角色養成,而是針對好感度的調整與平衡,這點是比較特殊之處。因為各科目其實對作戰都沒有幫助,但不同角色對各科目卻有各自的好惡(選課時即可從心形或是汗滴看出),只要一直選某角色所喜愛的課程便能不斷提高她的好感度,反之則逆向操作即可。就像一般的養成遊戲一樣,訓練過程中會有可愛的角色動畫助長娛樂氣氛,至於好感度的高低,可從每章最後的校務成績表裡看出,站最前面的一位好感度最高,其他



▲恐怖的詛咒發功現場……

則依順序類推。比較要注意的一點是,劇情的發展並非照著既定章節一步步來,而是依玩者對角色好感度的高低與分歧選擇的不同分段上演,簡單的說就是若條件不夠,那麼可能直接就從第五話跳到第九話,中間的過程就無緣得見囉。



## 簡單卻又深奧的戰鬥模式

比起徒具形式的養成，本作的戰鬥模式則更形特別，因為本作裡的戰鬥只能偏重於防守，無法主動攻擊。所有的戰鬥地圖都是放射狀同心圓，而在圓心位置即是我軍必須防守的主力天乃原艦。所有的佈局只能在母艦方圓一步的範圍之內，只要安排『禮武』擋在敵人身前便會自動迎擊。每場戰役的評價共有甲乙丙三等級，以經過回合數與天乃原損傷率來判定，當然二者都是愈低愈好，而母艦全滅便算敗陣。玩法規則雖然簡單，但玩家要考慮的還有五位角色

所代表的火、土、金、水、風等生剋的要素，這點也可從各角色迎擊頭目級敵人時的情緒反應看出來，並作為戰術的判斷指南。當然隨著不斷征戰，『禮武』的等級也會隨之變形提升、增加射程範圍等，不過地圖上有時會有雲層遮住敵人，可得多留意這些來路不明的炮火喔。

特別一提的是，只要玩過戰役，在下次進行時可以保留評價跳過，但若是對之前評價不滿意也可以進行『FREE戰鬥』再挑戰，若全部戰役都拿到甲級，那麼將獲得額外追加劇情的選項。



▲戰鬥時的位置安排



## 笑中帶淚的最高作！

《らいむいる戰奇譚》其實早在發行前就已經做了縝密的企劃與佈局，遊戲與動畫幾乎是同步發表，因此玩家除了享受遊戲帶來的樂趣之外，也將能欣賞到她們活躍於螢光幕的英姿。本作乃是由曾為Abogado Powers公司執筆過《終末の過ごし方》、《D+VINE [LUV]》、《とびでばいん》等知名大作的實力派原畫大師——本田直樹先生擔綱，說句實在話，本作劇情雖然看來荒誕不經，但在圖形上可是毫不含糊，再配上e1f獨步天下的美術功力，要它不紅都難。雖然基本上五位女主角都塑造得相當不錯，但其實本詩人最喜歡的角色卻是新太郎在

俄羅斯時的女友蘇菲亞，只可惜結局中並沒有她的路線，也只有期待e1f在FAN DISK時再作文章了。



至於讓人感到不滿的是，跟櫻戰裡的蒸氣光武相較之下，本作的機器人造型實在是醜到爆，加上動畫影像品質不怎麼樣，真讓人想把它給關了。此外就如同該公司既往作品一般，高水準的PCM音源、全程語音等也都一應俱全，在聲光的表現上幾可說再次拿下滿分。不僅如此，本作更是史無前例地同時發售了CD一般版、DVD一般版、CD限定版及DVD限定版等四個不同版本（包裝封面均不同），更由此可見e1f對這部作品的信心與期許。最後再說一次，若你曾是柔柔粉粉的《櫻花大戰》迷，不妨再試試這部又酸又辣的《萊姆大戰》！



▲每個戰役所得的評價



▲我的湯～



▲回憶是易破碎的……



▲要掀開前不會先問問有沒有人啊！想偷窺就說嘛





# ぽぽたん



吟遊詩人 寇帝朱

雖然遊戲並不算長，佈局也稍嫌平淡，但場景之間卻滿溢著未知的魅力與新鮮。獨特的四方向移動系統，更突顯這部作品的創新、精緻與風格獨具。

● PetitFerret

● 作業系統：J-Win98/Me/2000/XP

● 遊戲類型：AVG+RPG

● 價格：¥8800

● 區別：18禁

● 評價：♪♪♪♪

<http://www.petitferret.com/>

## 無氣力少年的愛與成長物語？

這是一則發生在不知名時代、不知名地方的無所謂故事。主角克里斯是個對人生失望而自甘墮落的青年，但為了



謀求一份糊口的工作，必須找個能安定落腳的地方。然在這個偌大的陌生街道裏，竟沒有容他棲身之處，正當打算放棄而睡在野外的同時，突然看見山丘上有

座名為「TANPOPO」的巨大洋房，且正在募集房客中。克里斯抱著姑且一試的心理，



卻萬沒想到租金出乎意料的便宜，更絕的是屋裡居然還住著美人三姊妹--Ai、Mai及Mi。而這三姊妹開出來的條件只有一個，那就是不許他再這般渾渾噩噩地糟蹋自己的生活，同時也運用她們的「星靈之力」（魔法超能力的一種），來對他施以愛的鞭策……

## 聲光與劇情的妥協？

《ぽぽたん》乃是新成立的PetitFerret公司創業處女作，遊戲舞台發生在瀰漫著不可思議氣氛的近未來街道，在



這裡綠茵與現代化設施並存、海面還靜靜斜躺著古代的廢墟遺跡。遊戲本身雖採傳統多線式的AVG架構，但移動的方式卻是相當的特別--在畫面上選擇前後左右的方向箭頭，來決定是要

前進後退還是左右轉（感覺就像是與早期魔法門系列相似的移動方式），且不僅在市鎮，就算是屋內也是如此。不過這種方式雖然特別，卻是相當容易造成鬼打牆的困擾，本詩人覺得這樣的噱頭，其實還不若轉化成最簡明的地圖點選方式來得實在好用。



此外，在劇情的表現上並不若想像中的有趣，就連服務性的事件也是簡單地帶過就算，在遊戲內容的表現上，其實與當初的想像還是有頗大的出入。

## 令人嘆為觀止的背景表現

但說到美術部分的表現，筆者就真不得不豎起中……啊，拇指了。本作的原畫、腳本原案乃至世界觀的構築，都



是由ばよよる・ろつく先生擔任，除了精湛的畫技之外，更展露了他天馬行空的想像與才華。尤其是本作背景部分的繪製水準之高，實是業界所罕見，即使將每幅背景單獨抽出，都

可以說是極具藝術價值的創作結晶。此外以800x600的高解析模式、再加上華麗至極的畫面特效，保證能讓第一眼看到的玩家有著前人未踏的新感受。



整體來看，《ぽぽたん》的評價應落在平均值內，雖然其原畫出色、畫面表現驚人，但另一方面卻也難掩內容貧乏空洞的致命缺失。在此也希望該公司日後能在劇情充實與細節處理上多下功夫，如此離玩家心目中的理想大作可能就為期不太遠了。





# 妹でいこう!



吟遊詩人 寇帝朱

捧腹絕倒的劇情、活潑逗趣的人物表情，再加上精美的畫面呈現，如此深刻的遊戲經驗確實值得推薦。本詩人每夜觀星望月至三更，為什麼就沒有外星美女會降臨呢(註：不是那個上天的禮物喔……)？

● Overflow

● 作業系統：J-Win98/Me/XP

● 遊戲類型：AVG

● 價格：¥8800

● 區別：18禁

● 評價：

<http://www.Overflow.com/>

## 「妹群」最大速接近中!

故事主角吉本久志是個過著單調生活的平凡中學生，在幼年時母親就已過世，因此與父親二人生活在一起，但面對常因工作忙得無法回家的父親也早已當成了家常便飯。每天在學校與同學無意義的打屁聊天、回家後一人獨自看著電視，這就是他的生活寫照——直到有一天，這樣的生活終於有了轉變。

某天下課回家後，突然有位陌生的少女麻由夏喊他「哥哥」，父親也跳出來說明這位乃是他的妹妹，同時也介紹了不知從哪裡冒出來的母親星



香。記憶中母親都已經過世多少年了，怎麼可能還會有這麼一位妹妹？久志因此而陷入了混亂與衝擊之中。就在此時，麻由夏突然拿出一把造型奇特的玩具槍對準了久志，並發射出不可思議的光線。察覺危險的久志趕緊閃開並奪下了光線槍，在追問之下才知道這對母女原來是來自外星，而父親竟是被這把高科技的「洗腦槍」給改變了記憶。陷入外星人侵略地球被害妄想的久志代為保管了洗腦槍，另一方面卻也不得不幫她們圓這個謊，直到更多以「妹妹」為名的女孩來到這個家，而久志也對她們像家人一般的看待……



東洋觀測站

妹でいこう!

## 一波三折再生變

或許是受了《おねがい・ティーチャー》(中譯：星空的邂逅)這部動畫走紅的緣故，在ACG界竟似乎又掀起了另一波的外星熱，在這些類似的作品裡，早顛覆了外星人綠色章魚的形象，且清一色都是可以迷死人的美女。這也是Overflow公司成立近四年來，第三部以正式型態(通販小遊戲等不算)所發行的作品，因為從成立至今該公司所發行的前二部作品盡皆大賣，搶手程度甚至在拍賣網站上叫價都超過萬元日幣，因此這第三作的推出自是未演先轟動。

然Overflow的動向雖然備受矚目，但喜歡跳票的老毛病卻未曾改，《妹でいこう!》從最初宣布的發售日至正式交付玩家之手，朦朧曖昧的煙霧至少也施放了長

達半年以上，直至發售前日，終於又出現了遊戲未上架但修正檔已出現的難得奇觀。更離奇的是，這個修正檔竟然高達40MB(若說是資料片可能也不為過)，這也是多年來，本詩人看過日文遊戲中最大型的修正檔了。



▲名符其實的大飯桶





## 耳目一新的全新體驗

就如同Overflow的以往作品風格一樣，《妹でいこう！》給玩家的第一印象也是相當的細膩精緻。本作在類型上雖然走得還是傳統型的AVG路線，但其逗趣無厘頭的劇情卻是反常地引人入勝。遊戲中除了新母親之外，主角還會有四位新妹妹，分別是：春留、麻由夏、秋帆及冬乃四位（春夏秋冬，就這麼巧），由此不難想見主角至福的新生活、卻也難免感情的波亂糾葛。



▲牆壁都撞壞了人還沒事，真“堅固”

除此之外，還有反派外星人、同級生、老師及青梅竹馬等角色也會陸續登場，當然全員都可以攻略，因此這部作品無論在質與量上，都可以說是出奇的精采豐富。更讓本詩人欣賞的一點是，這部作品的劇情雖然看似無狀，但實則在事件的安排上都相當循序且合理，在某些劇情路線裡甚至看不到特定的角色出場。在表現效果上，本作也沿襲自同社《らーじPON PON》一作裡所創始的漫畫式情緒表現法，舉凡人物吃驚時出現的星狀



號、無奈時額上流下的汗珠、盛怒時爆起的青筋……等等，不僅新鮮而逗趣，也為遊戲增添了新的意象與躍動感。



## 2002年終最出色代表作

無疑地，出色的美術表現是本遊戲的最成功之處，擔任原畫的是本詩人甚為欣賞、同時也是自該社大作《PureMail》後始大放異彩的西田先生，誠如各位所見，先生不僅在劇中角色性格塑造極具張力，人物造型與骨架精準更是好得沒話說。加之遊戲全篇皆以800x600高解析繪製，除人物外就連遊戲中各場景描繪、氣氛掌控等所用的心力，皆不在先前任一款作品之下，這也是讓我何以如此推崇這部作品的主因。

在配樂上，比之前二作雖然給省略了MIDI音源，但曲風優美依然如昔，輔之以高水準的全程語音，如此盡善盡美的一部作品，確實是已經沒什麼好挑剔

的了。從遊戲結束後的工作人員演出清單裡可以看出，這部作品其實在製作過程中也大量地向Age和Nitro+等公司調兵借將（由此可以大致猜出這幾家公司背後關係了吧），就是如此地善用資源才能在慢工裡琢磨出這般的細活。

最後想說的是，Overflow不僅在製作態度和水準品質上堪稱業界的表率，這次在贈品上也是相當有看頭，在原版包裝裡有一包人物收集卡（上面還有角色屬性點數，看起來真的可以拿來玩耶），而店頭特典除電話卡之外，還有一個等身大的抱枕套（這……裝起來真是羞死人了），有意收藏的玩家可千萬不要錯過。



▲拔個釦子需要這麼用力嗎？



▲連這種地方也能躲得進去？！



▲出門怎還會帶著這些怪東西……







# 紅蓮天衝～羅刹

這場和風鬧劇終於就此落幕，有滿足、有感動、當然也有些許的失落。在此也不忘提醒之前有買先行發售《Information Book》的玩家，別忘了將劇情擴充的資料片裝上去試試喔！



吟遊詩人 寇帝朱

● ZONE

● 作業系統：J-Win98/Me/2000/XP

● 遊戲類型：AVG+RPG

● 價格：¥8800

● 區別：18禁

● 評價：♪♪♪♪

<http://www.zone-pg.co.jp/>

## 前情提要

為了討伐在封焰國內出現的異形生物「鬼」所成立的退魔組織「紅蓮」，在年輕的二代領軍烈火帶領下出兵征戰，一行人因發現幕府大老加賀美直孝與不法組織「鐵」相勾結的秘密，加賀美因恐紅蓮組織勢力坐大，遂嫁禍暗殺



將軍計畫給烈火。烈火一路躲避追殺來到西方之國，並與倒幕軍隊長伊庭接觸，遂共同結盟聲討幕府大老加賀美。

同時，在前作結束前為了尋求制御體內鬼之力的自我意識而脫隊離去的遙（其實她真正不敵的應該是紅豆麵包吧？）也有了新的遭遇與冒險，然就在此時，突然傳出在皇居的加賀美，企圖使用外道之法召喚常世之鬼，竟然召喚出連他自己都畏懼的邪惡之鬼——「塵」……。



▲紅豆麵包！是紅豆麵包！



## 《修羅》、《羅刹》本一家

以上就是在去年七月間發售、背負者未完成惡名的《紅蓮天衝》第二部曲《羅刹》篇的劇情大要。至此，這部耗時三年、劇情橫跨三部作品的和風幻想大作終告完結。由於《紅蓮天衝》的遊戲基本系統與架構都早在《修羅》篇時就已經完成，因此本作方才能夠趁著玩家熱情尚未消退、在半年不到的時間裡將這部補完型的續作推出上市。各位也不用再懷疑，《修羅》與《羅刹》原本應是一部完整的作品，因為進度關係勉強將其拆成二部（氣人的是售價並沒有拆成二部），而這半年的時間多是用來追加一些事件CG與無關緊要的劇情，所以在圖形之外，也就不必太過期待其他方面的表現了。

那麼你可能說，那還有買家那麼

笨，好好一頭牛讓要人剝兩次皮？呢，事實剛好相反，由於玩家所期待的早就不是遊戲本身貧乏的內容，而是為了收藏這些美到讓人忘我的CG，所以絕大多數買了《修羅》的人都會笨到再接著買《羅刹》，不必說太遠，本詩人就是這種情況下的受害者之一。



▲本作中出場的孫悟空、沙悟淨及豬八戒





## 老狗也要會玩新把戲

在劇情表現方面，本作改採烈火與遙交叉進行的方式來表現不同的二條路線，但烈火身邊夥伴美女如雲、遙卻只有隻身一人要怎麼玩下去？這點大家別擔心，隨劇情進行，早期在紅蓮引退的同伴月影會加入遙的冒險隊伍，二人將會再次演出脫線的劇情(?)。由於遊戲的玩法與前作完全一樣採用「RPG感覺的AVG」，不同的唯有在介面上稍作調整，因此在這方面就不再多加著墨(這樣都敢拿出來賣了，混字騙稿費其實也不算什麼吧)。

但其實ZONE公司也並非真的如此沒有良心(應該還有被狗吃剩的啦)，在《羅刹》裏還是有一些新加入的遊戲要素，這個創新要素就是在故事模式、地圖模式及戰鬥模式之外，又追加了一個「地城模式」。這個地城模式說穿了就是在迷宮擲骰子的大富翁，丟出幾點就能走幾步，當然還有一些隱藏的寶物、

陷阱等等，免不了也會有額外的戰鬥。比較特別的是，在地城模式裡還要收集「CG破片」，當集滿一張時就能回收額外的CG作為獎勵。雖然明知這是刁難，但偏偏就是樂此不疲，一點小創意就能平白讓遊戲性提升不少，本詩人覺得這個新模式其實也算是成功了。



▲如大富翁般的「地城模式」



## 夢耶？幻耶？真完結耶？

誠如大家所知的，《紅蓮天衝》除了原畫之外，連編劇、企劃總指揮等要務也都是由是AM-DVL先生一手包辦的，而《紅蓮》系列的美術風格，除了美到不行的圖形之外，另外就是總喜歡拿些其他知名的動畫角色來惡搞一番，比方EVA、假面騎士、哆啦A夢，甚至連海賊王等都曾在前作中遭到荼毒。那麼在本作呢？……哈，竟全然沒有？會不會是反應太激烈了，以致引起其他支持者的反感這點無從得知，不過倒是可以在原文雜誌的相關介紹上瞧出些端倪。其實這些惡搞原來還是有的(仍是拿80年代的機器人來作文章)，但在正式出貨的版本裡卻被刪除了，這點當真是相當可惜。

與前作一般，遊戲中仍大量地使用二畫面捲動的超大型CG，讓玩家看得十分過癮，品質比之前作更是有過之而無不及。背景樂曲皆是全盤沿用自前作，所以表現跟前作根本就是一模一樣，所以也不用再多想形容詞，大家心理有都有數了吧。至於語音部分比之前作倒是好了一點，重點式的收錄效果不似前作東落一句、西又冒一句般地讓人無所適從。

拉拉雜雜說了這麼許多，其中當然有褒也有貶，只是《紅蓮》是如此讓人又愛又恨的一部作品--至少，本詩人相信AM-DVL先生在這個系列上絕對是盡了全力，不認同的可以去玩玩DC上的《Metal Wolf》，包你吐血三碗公。



▲遊戲的戰鬥模式



▲這群人的酒量還真好..



▲快躲起來！惡煞來了！







# だぶるまいんど

「多重人格」這個話題在遊戲界其實早就不新鮮，但本作中一個比較大的創舉，就是首開了同時間表裡對話的新系統，與其具象二極化的新玩法。其實那也沒什麼，本詩人領到稿費後，另一個人格也會出現哦……



吟遊詩人 寇帝朱

F&C · FC02

●作業系統：J-Win98/Me/2000/Xp  
●價格：¥8800 ●區別：18禁

●遊戲類型：AVG

●評價：♪♪♪♪

<http://www.fandc.co.jp/>

## 到底那個才是真正的你？

在幼年時就因為交通事故而失去雙親的田中圭一郎(當主角的雙親都非得這麼不幸嗎?)，全靠著祖母將他一手帶大，等到祖母也老去之後，唯一留給他的就只有靠近港邊的一棟老舊公寓--「常葉莊」。當圭一郎拎著行李來到常葉莊前，準備開始過他的新生活時，才發現原來裡頭早有其他住人：分別是年輕的管理人真下悠與房客南亞紀等二位年輕女孩，而另外一位則是追著圭一郎而來、自稱是他保護者的青梅竹馬女友--龍宮寺美沙子。即將面對如此美好同棲生活的圭一郎，實則還有一樁不為人知的秘密，那就是他的雙重人格，在心理深處還有另一位性格全然相反的

「圭一郎」存在。當另一位「圭一郎」出現時，雖然原來的他還有自我意識，但身體的主導權卻完全無法自主，更令他苦惱的是，最近另一個「他」的出現似乎愈來愈頻繁。在這種極度混亂的狀況下，圭一郎是否能克服重重心障、尋回真正的自我？



▲年輕的管理員—真下悠



東洋觀測站

だぶるまいんど

## 在表裡之間的取捨與掙扎

本作的名稱《だぶるまいんど》其實也就是《Double Mind》的同音字，即有二種思想之意。這也是F&C集團近來連珠般新作中，由FC02小組率先引爆的頭號炸彈，當然隨後的FC01與FC03小組新作也早已箭在弦上，這些作品應該在下個月就可以在本單元介紹到了。就跟F&C所有的戀愛作品一樣，每一部都會有其想要表達的中心思想，想當然這部《だぶるまいんど》的最大賣點，就是主角的雙重人格表現了。在本遊戲的設定裡，圭一郎在一般情形下是極為內向且不善於表達自己的，這是他的「本來人格」，而一旦替換成平時潛沉的「真·圭一郎」時，就會表現出活潑善於外交的另一面，此乃「裏人格」是也。說到這裡，大家也應該都猜出個十之八九了，

因為這樣的性格變化而行伸出的劇情分枝，不外乎就是純愛與鬼畜的兩種事件路線。然可也別想得如此單純，這只是大致上的二分法，事實上遊戲中安排影響劇情的變數也是不少，甚至在某些場合中可以讓玩者自行決定是不是要變換人格來進行。





## 別出心裁的雙視點對話系統

由於圭一郎的二種人格特質是同時並存，所以並不只是簡單的切換視點而已，那麼大家是不是直接想到，遊戲以第一人稱進行時，要如何來表現圭一郎同時出現的不同想法呢？答案很簡單，FC02的做法就是同時開出二個不同對話視窗來詮釋表裏圭一郎的內心想法，藍色視窗代表「本來人格」、而紅色則代表「裏人格」。這確實是一個相當理想的玩法，但相對如此一來卻相當的累人，因為等於每次對話都要閱讀二種不同的內容訊息。

除了別出心裁的對話介面之外，在畫面左上角也安排了一個人格平衡計量器，可讓玩家一邊慎選選項、一邊留心人格的走向變化，是攻略時不可或缺的重要指標。另外在重要事件觸發時畫面上也會有諸如「CUT IN EVENT」等字樣出現提示，這都是一般比較少見的做法。移動採用地圖點選的方式，左上

四顆寶珠代表一日之內剩餘的移動次數，只是在地圖上沒有任何提示出現，這點確實讓人頗傷腦筋。



▲兩種顏色的對話窗正表示不同的兩種人格



▲地圖的移動



## 不夠，還是不夠！

本作在發表之初就曾讓本詩人頗為驚訝，原畫部分竟然是近來頗為活躍的蓮見江蘭小姐、與初次為F&C效命的福永ユミ先生這種奇怪的組合。當然這二位老師的作品抽開來看都很棒，但在風格上的差異也未免太大了一些吧，有時真不懂F&C的企劃人員在想些什麼，而且算算該公司犯這種毛病的作品還真是不少咧。在本作中真下悠大姐姐的角色顯然塑造得相當成功，讓人就是忍不住想要往她的劇情路線走（或者該說其他角色太沒特色了？），然可惜的部分是出場角色實在太少，而且事件圖形更是貧弱得可憐。

配樂部分與F&C的既往作品一樣，雖僅支援了PCM音源，但音色曲調都相

當的動聽優美，不過在這邊本詩人倒是有一點小小的建議，就是切換不同人格之後的背景樂應該可以再做點改變，這樣更容易區分也會讓玩者更加融入遊戲之中。另外全程語音也早已是F&C全系列標準配備，無論質量臻俱上乘，這點玩家也應不陌生才是。

坦白說本詩人曾相當期待這部作品，但在實際入手玩過之後，只能說真談不上喜歡，只因為它的題材創意雖然新鮮，描情寫景卻是不夠深刻，徒留隔靴搔癢的難耐。雖說這似乎是FC02作品的通病，卻也希望在FC01與FC03強大火力的掩護下，來日能有所長進才是。







# 夏色の砂時計



這一刻真的等了好久，沒想到夢想竟然成真了！所以當本詩人看到這個消息時，馬上二話不說就佈線派兵前往コミケ63砲陣地。只是敵人洶湧，彈藥帶得不夠多，只擄獲了Terios會場限定的テリぷら乙片，有興趣再為大家報告戰況吧！

吟遊詩人 寇帝朱

## ● Berries

● 作業系統：J-Win98/Me/2000/XP  
● 價格：¥5000 ● 區別：18禁

● 遊戲類型：AVG

● 評價：♪♪♪♪

<http://www.tyrell-lab.com/~berries/>

東洋觀測站

夏色の砂時計

### ○.....能改變命運的只有你！.....○

芹澤香穗，除了人長得漂亮、成績優秀、品行端正之外，同時也是話劇社的社長，是全校男同學都想要追求的第一目標。香穗與她享有名氣的畫家父親二人就住在山丘上的豪宅裡，但她從不因此恃寵而嬌，平穩內斂的性格就連同性的學姊妹都對她極為愛戴。故事的主角木村耕太郎，就是其中的衆多仰慕者之一。

就在暑假前七月的某一天，耕太郎終於承受不住暗戀的煎熬，決心向香穗告白。結局自然可想而知，耕太郎也不過是衆多夢想玉碎的少年之一罷了。但日子總是要過，就在隔天耕太郎依舊起床學，滿腦混亂的他一踏入學校就感

受到一股異常的哀傷氣氛，同學間更對他投以不諒解的眼神，追問之下猛然發覺令人驚愕的事實——自己的女友芹澤香穗，竟然在八月三十一日因為車禍過世了！這到底怎麼回事，昨天不是被香穗給拒絕了嗎，又何時成為男女朋友了？冷靜地看看時間，才發覺今天已經是九月一日——自己竟然穿過時空來到未來傷心的那一日！在得到時間移動的關鍵之後，耕太郎決心回到與香穗交往前的那一天，企圖扭轉這個催人肝腸的未來。就在往往覆覆的時間移動裡，耕太郎必須面對殘酷無情的命運，這段超越時空的漫長暑假終於開始了……



### ○.....先行版漫畫會場獨占發售.....○

如果各位對家用遊樂平台也多有接觸的話，就會知道這部《夏色の砂時計》因其秀逸的劇本與精美的畫工，曾在PlayStation2上掀起了多大的迴響。現在這股旋風回捲吹向大眾，《夏色の砂時計》終於決定逆向移植至PC平台，並加筆改成呼聲最高的18禁版，這真是個民之所歸、四海歡騰的大好消息啊！更令人吃驚的是，這部作品從宣布改版到第一批上市（這點容後再述），不過才為期一個月，當真是讓玩家興奮到連睡覺等待的時間都沒有。

《夏色の砂時計》原來在PS2上乃是由PrincessSoft所出版發行，PC版則由Berries公司擔任移植與改版的工作，以一家新成立的公司而言，就能承接如此備受玩家關注的大型抬頭，確實也屬不易。

不過要補充的一點是，《夏色の砂時計》正式的販售日是定在今年的1月24日，至於12月份出現的版本是在コミケ63會場先行販賣的版本，還有則是少量網路通販版本。由於這些是「先行版」，距離正式上市還有一個多月的時間，因此內容與包裝上是否會與正式零售版有所出入，在截稿前實不得而知（本詩人也是託人從コミケ63會場買回的），不過本版在遊戲系統中已標示為v1.0，因此猜測即使改版，應該也只是細部修正而已。





## 內容遠不及題材出色

在玩法與系統上完全與PS2版一樣，採用最單純的文字型AVG架構，除了對話選項之外，完全沒有其他多餘的移動或地圖模式。由於PC的畫面解析度較高(但在此也只用640X480而已)，所以在介面配置上也有些更動，另外在快轉、特效及聲音等機能的調整自然也都較為靈活，這完全是因應平台的特性。

遊戲中包含苦命的香穗在內共有五位女性角色登場，很可惜在這次的改版中並沒有新增的原創角色(或者該說這樣才忠於原味?)，而每個角色的戲份雖然都長短不一，但所幸全員都還能進

行攻略。或許最初設計的對象族群是家用平台，本詩人認為《夏色の砂時計》在劇情的表現上其實並不算出色，另外在交代時間轉移所用的手法實在也有欠高明，常常錯綜複雜到讓玩者不知今夕是何夕，讓我原先懷抱能有類似《水色》那種感動的期待亦成空。除此之外，在對話選項內也充滿了陷阱，往往只要一失手就走不到完美的結局。綜合以上這些，個人的愚見是所幸這部作品一開始鎖定的是PS2，若是當初直接就發行Windows版，可能也無法成就它今日的名氣。



## 完美的逆向移植

不可否認的，這部作品能累積到如此人氣，除了還算不俗的腳本以外，出自村上水軍老師之手的精緻原畫應是最大的主因。憑良心說，PC版在畫面的移植部分可以說是滿分的，這些高解析的圖形簡直就像是原生般的出色；另一方面新加筆的部分當然也是由村上老師親自操刀。只不過很諷刺的，這些新增的CG在品質上竟似乎和原來的還有些落差存在——當然這是可以理解的，第一是新舊製作成員根本不同，第二則是上市時間實在太過倉促了。本作在背景處理上，運用了某種明暗處理的特效來模擬光線明滅，這在陽光下可能會有很好的效果，但本作裡這樣的手法用得似乎有些太過，甚至到讓人覺得牽強作做。

配樂與語音表現都不差，這方面基本上當然還是跟PS2版走，OP由知名的I've製作編曲，也算得上是相當豪華的陣容了。

最後在遊戲之外一提，雖然都同樣採DVD膠盒包裝，本詩人覺得本作看來就是沒有PS2版來得精緻，這是心理作用嗎？相當欣慰的一點是，PC版移植省下的功夫已經反映在在售價上了，對於曾錯過PS2版或是買不下手的玩家來說，可別再錯失這個機會了，更何況……還更養眼哩！





# 遊戲研究室

## 熱門遊戲現象大家瞧



為了各位國民的福祉，本仙人花了九牛二虎之力，才得以有這機會進入《仙劍奇俠傳2》製作單位，

實際測試到正在開發中的遊戲，請各位要好好品味一番喔！

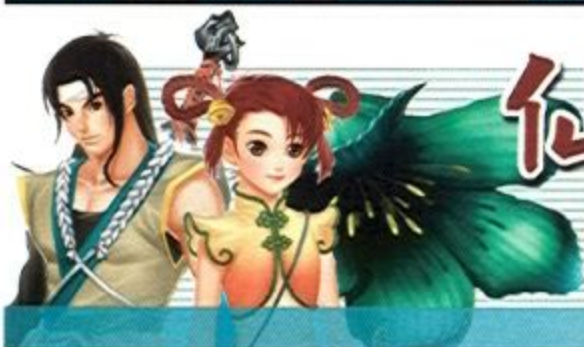

# 仙劍奇俠傳2

## 搶先試玩報導

在許多玩家心目中，《仙劍奇俠傳》一直是國產RPG的經典，在經過多年的期盼後，大宇終於將於今年春節推出續作《仙劍奇俠傳2》。這次筆者有幸能在第一時間試玩了《仙2》，這個試玩版本的長度大約是完整版遊戲的四分之一；從試玩版逐漸壯大清晰的劇情

中，我們可以一窺《仙2》的堂奧：這款超大作的吸引人之處在哪？新的《仙2》有何特殊的系統？《仙2》與《仙1》之間的關聯又是如何？在幾期以來的詳盡報導之後，透過這篇試玩報導，我們將讓各位能更完整地瞭解《仙劍奇俠傳2》。

### 杭州城 初生之虎不畏難

年方十五歲的王小虎，正在杭州城北門與一群頑童高興地聊著天。小虎望望日頭，也該是回去找師父盛尊武的時候了。於是小虎別了玩伴們，穿過城北的城門後，來到盛府中庭。正要進入盛府找師父，卻見到門口跪著一位青年，這位青年約莫在此跪了三、四天了吧？小虎心中想著，雖不知這青年到底有何事求師父，但這三、四天就這麼不吃不喝地跪著，著實可憐呢！

心中抱著疑問的小虎終於還是先進入了大廳，想問問師父到底跪在門外的青年到底是怎麼回事？但師父卻要小虎先去拿補過的衣服回來。俗話說「師父有命，弟子不敢不從。」所以雖然只是個跑腿的無厘頭任務，小虎一樣做得甘之如飴啊！小虎回到杭州城內，到城南的衣舖找黃大媽拿衣服，但店內的女子卻說黃大媽到城郊的墓地去了。

小虎從西邊的城門出城後續往西行，不一會來到了墓地，墓地旁除了黃大媽外，還跪著一位眉目清秀，身材瘦弱的女孩。小虎好奇心起，便大著膽子與這名

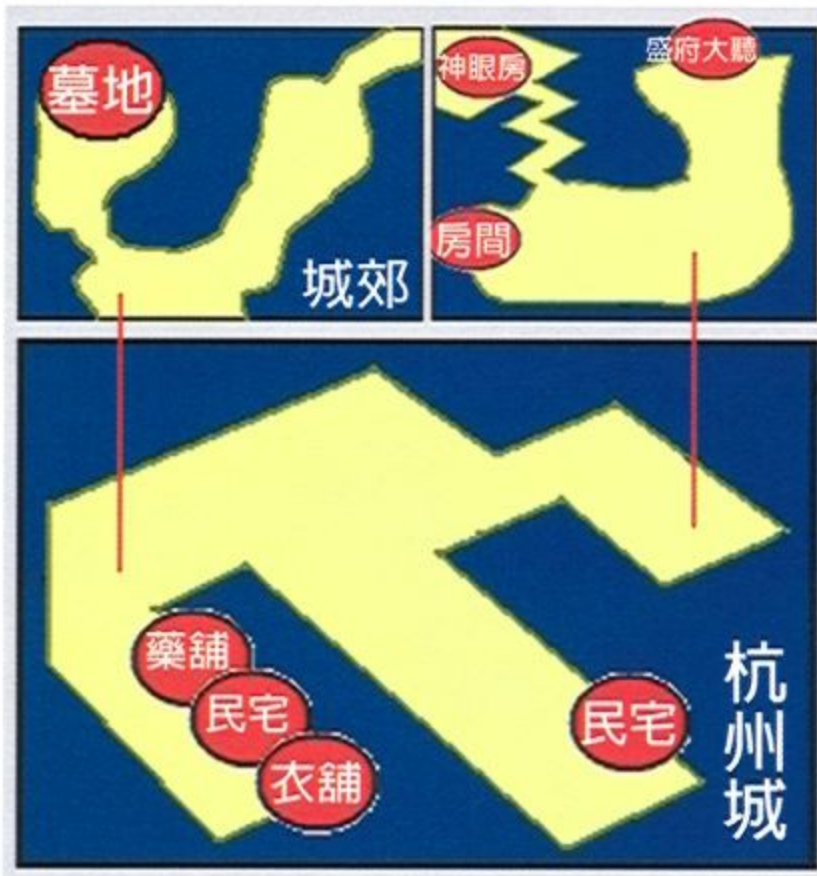

遊戲仙人研究室

仙劍奇俠傳2

搶先試玩報導



女孩搭訕，這才知道這女孩名叫「沈七七」，七七的爹因為另尋新歡，所以撇下了七七母女；這幾年一直靠著娘親照顧的七七，現在卻連娘都去世了。小虎雖然很同情七七，但對眼下的狀況卻無能為力，所以只好先跟回到衣舖跟大媽拿了衣服，回去跟師父交差先。

回到盛府中庭，見師父盛尊武已經走至庭中，正與跪著的青年交談著，師父要青年死了心，還說不管青年在這跪多久，都不會答應他的要求的。青年聽了盛尊武的話後，不覺心灰意冷，便說既然盛尊武不肯幫忙，那自己至蜀山找仙劍掌門李逍遙便了；小虎這時俠義心頓起，便一口答應陪青年一同到蜀山找李逍遙。兩人走出盛府中庭，青年才開口對小虎說，自己便是「神州大俠」喻承宗之子喻南松，因家中遭逢滅門慘案，才來到杭州想請盛尊武主持公道，但怎知卻吃了閉門羹！小虎聽了便答應喻南松，要一同上蜀山找李逍遙。

兩人才剛走出城門，卻見一妖物正想對七七非禮，小虎連忙上前阻止，但這時的小虎哪是這妖物的對手呢？正當妖物欲下殺手之時，盛尊武及時出現了，擊退了妖物，這時一頂大轎子晃了過來，原來是江湖上大名鼎鼎的千葉禪師也來了。千葉禪師欲渡化此妖物，喻南松便打蛇隨棍上，請千葉禪師收自己為徒；千葉禪師原執意不肯，後聽見喻南松是因傳家之寶「九轉回魂珠」才慘遭滅門，便答應了喻南松。



回到家中，小虎在安置好師父後，自己卻因過度勞累而昏倒了，所幸有七七在旁照顧，經過休息後，亦無大礙了；倒是

小虎得知七七在旁不眠不休的照顧後，對身旁這個瘦弱的女孩，漸漸有了奇妙的情愫了。兩人正有一搭沒一搭地聊著時，師父也醒了，小虎便走至師父床頭察看師父的傷勢。這時師父才跟小虎解釋，原來盛尊武並非不傳授小虎魔刀刀法，但習此刀法若根基不厚，心術不正，反有被魔刀反噬的危險；如今盛尊武見小虎資質雖然平平，但心性不錯，於是決定傳授小虎魔刀刀法。

與師父談完話後，小虎又回到七七身邊，這時仙霞派的兩位師姐已經在屋外，準備接七七回峨嵋山了。七七與小虎至屋外拜見師姐後，七七請師姐給兩人一點獨處的時間，待兩位師姐離開後，七七因為不捨得與小虎分開，不禁難過的哭了，小虎便將身上的「雙鯉玉佩」的其中一半給了七七，希望七七在峨嵋山時，能「見玉佩如見其人」，便不會這麼孤單了。感動的七七收下了玉佩後，便與小虎道別，與師姐們回峨嵋山去了，只留下悵然的小虎，癡癡的留在原地不願離開。

小虎得知七七在旁不眠不休的照顧後，對身旁這個瘦弱的女孩，漸漸有了奇妙的情愫了。兩人正有一搭沒一搭地聊著時，師父也醒了，小虎便走至師父床頭察看師父的傷勢。這時師父才跟小虎解釋，原來盛尊武並非不傳授小虎魔刀刀法，但習此刀法若根基不厚，心術不正，反有被魔刀反噬的危險；如今盛尊武見小虎資質雖然平平，但心性不錯，於是決定傳授小虎魔刀刀法。



## 杭州城 吾家有虎初長成

三年後，小虎已成了亭亭玉立，喔，是高大威猛的男子漢了。這時的小虎已習得一身武藝，且懲奸扶弱，在江湖上已小有名氣。這天，小虎正在追緝的一幫盜賊，翻上了杭州城的屋頂，想藉著工地逃脫，於是小虎跟著上了屋頂。屋頂的工地像是小迷宮似的，小虎一路撿木板、搭木板，好不容易終於追到了工地盡頭，見盜匪頭子正躲藏在此，兩人一陣激戰後，小虎終於打敗盜匪頭子，並將之扭送官府。



### BOSS 盜王

#### 攻略建議

盜王只會蠻砍，小虎只要用仙術還擊，就能輕鬆獲勝。

此時一旁有位衣著冶豔的女子，注意到了小虎臂上的虎紋，便與小虎搭訕了起來；小虎見此女子透著幾分詭異，便不願與之多談。但當女子問小虎手上的虎紋是從何得來的？小虎回答是打初生便有的胎記，少女又準確地說出了小虎的生辰，然後便若有所思地不講話了。小虎見少女不回話，便先回到盛府找師父先。

小虎回到盛府大廳，卻被師父斥責了一頓；師父藉著小虎與盜王的打鬥，趁機指點小虎如何善用所學的武術。之後師父「終於」罵累了，才要小虎到一旁的廂房拿將桌上的包裹拿來。雖說現在小虎已是小有名氣的小俠士了，師父仍盡要他做這種拿包裹的雜事，師父還真是無厘頭啊，唉！小虎依著師父的指示，到了西邊廂房中交包裹拿回給大廳的師父，師父便要小虎回餘杭一趟，將此包裹交與皇甫英，順便也可看看多年不見的老父。小虎辭別了師父後，便出了杭州城，往餘杭前進。





## 天師陵寢 設巧計陵寢奪寶



出了杭州城門，小虎便往東行，走沒多久卻又碰上了剛剛在城中碰上穿著冶豔的女子。女子自稱是「天師道」第三十七代弟子，奉師父之命，欲在杭州城外的山腰上除妖，小虎一聽是除妖，便義不容辭地答應與女子一同前往。兩人穿過了崎嶇的城郊山路後，來到一座石門前，這時女子趁小虎不備，偷偷畫傷了小虎的手指，並將血滴在石門上，石門突然發出耀眼的光芒，接著應聲而開，原來這石門需有一位與小虎同生辰的人血，才能打開。



兩人走入石門之中，原來裡面是座巨大的陵寢，這時少女才說自己叫做蘇媚，是「天師道」第三十七代弟子。這陵寢共有東南西北四個迷宮，迷宮的盡頭各藏有石版一塊，且每塊石版都有妖物守護著。兩人沿著迷宮打倒了沿途的妖物後，終於取得了四塊石版，並將之拼貼在陵寢大殿

的石壁缺口上，這時石壁開啓，大殿中央出現了一隻虎煞，蘇媚見虎煞出現，便逃之夭夭了，留下傻子小虎在陵寢中，和虎煞大眼瞪小眼...。蘇媚逃出陵寢，卻碰上了掌旗使「孔璘」，孔璘要蘇媚交出剛從陵墓中偷取的魔錐，蘇媚不依，便以魔錐攻擊孔璘，這時魔錐突然放出了一陣強光，擊飛了孔璘，但蘇媚卻也遭魔錐反噬，一陣天旋地轉後，蘇媚亦不支倒地。

話說王小虎在遇見虎煞後，便昏倒了（頗像遇見熊裝死...），待醒來時，卻見手臂上多了一虎型護臂，小虎沿著陵寢通道走出了陵寢，再沿著山路往北走，爬過藤蔓後，便來到十里坡，小虎觸景憶情，想起以前李逍遙與大家在此玩耍，一轉眼自己卻已長得如此高大了，逍遙哥哥現在在蜀山不知過得可好？小虎復往前行，卻見蘇媚昏倒在路旁，於是小虎決定先將蘇媚抬回家中，再做打算。

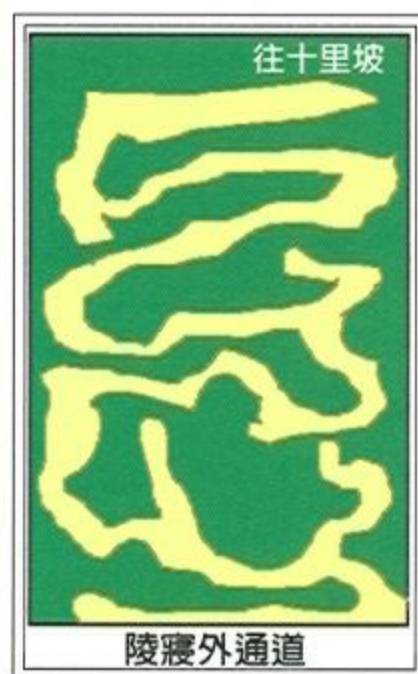
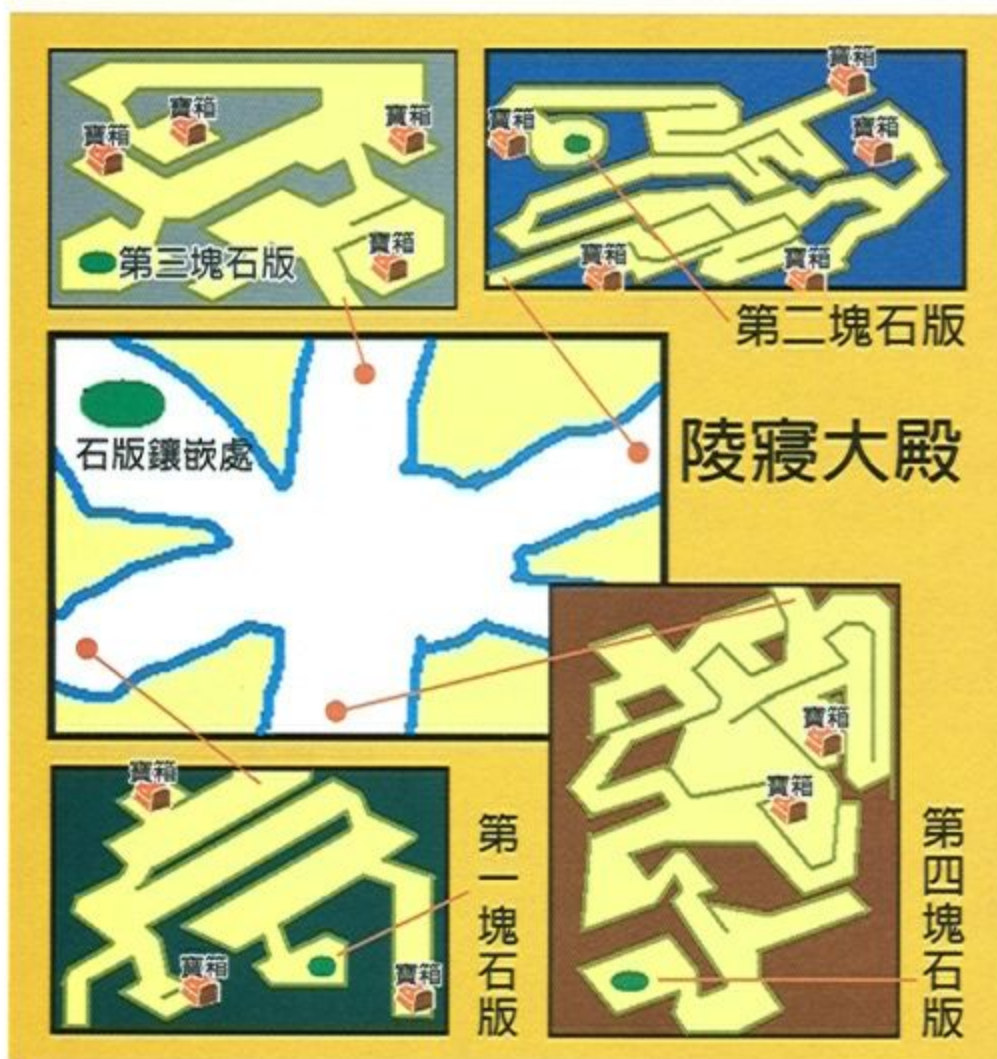

## 盛漁村 歸故里迭遇鬼事

回到家中，王老爹見自己兒子帶了個姑娘回來，便拉拉雜雜地數落了兒子一頓，大概是王老爹不喜歡衣服穿太少的媳婦兒吧？小虎在「恭聽」完老爹的訓話後，便來到村北渡口的皇甫英家中，將包裹交給皇甫英，皇甫英依著盛尊武的交代，以大無量手替小虎打通過天脈穴，並將魔刀刀譜與魔刀「刀吒」傳給了小虎（增加屬性、得魔刀、刀譜），還告訴小虎，盛尊武交代小虎不必馬上返回杭州，要他在江湖上闖蕩闖蕩，多見些世面後再回去便可。

小虎謝過皇甫英後，才剛踏出屋門，卻見村民阿光跌傷在大街上，於是小虎與豬肉張將阿光抬至洪大夫家，阿光才提起了最近村中鬧鬼的怪事。小虎聽完阿光的奇遇後，至屋口與豬肉張對話，豬肉張便說魚嫂、水生叔、賣包子的小陳也遇過怪事，於是小虎依著豬肉張所說，回到渡口和魚嫂、水生叔、賣包子的小陳對話（攤販上的二人與在河邊釣魚的老人）。





## 仙靈島 重聚首衆人祝壽

回到了仙靈島，憶如調皮的開啓了岸旁的石門，想考考小虎的能耐，小虎便依言進入石門，原來這通道是當初李逍遙所設計，用來防止閒人進入水月宮的，通道中佈著許多白水晶珠，小虎將沿途的水晶珠拾起，再裝上不同的臺座後，終於通過了通道，來到水月宮前。才來到宮前，卻見李大娘早站在宮門，心急地盼著憶如回來；大娘一看到憶如與小虎，便先好好地訓了憶如一頓，然後再問小虎怎會也來到島上？小虎將經過告訴了李大娘後，大娘便要憶如進宮，要好好處罰憶如一番！

憶如戰戰兢兢的進了宮中，卻見林天南、阿奴、書中仙等人都在大廳，原來衆人是來替憶如慶生的。待憶如向廳上衆人要過生日禮物後（阿奴會給蠱，再對話一次可聽養蠱方法），再與小虎要生日禮物，這時林天南才提到，原本林天南與李逍遙約好在此見面，並同赴江寧府的「南林北沈」比武大會，但李逍遙卻遲遲未出現，真是急煞人也！小虎本欲與林天南同赴江寧，但林天南有事得先出發，便交代小虎若到了江寧，至「悅來客棧」找他便可。

慶生會完了，衆人漸散，憶如卻因無法至江寧找爹爹，躲到房中發脾氣了。這時四處閒逛的小虎在書房前遇到了書中仙，書中仙看到小虎的護臂，才說因為小虎與虎煞命格相同，因此不但未被虎煞吃了，反得到虎煞的庇佑。出了大廳，院子中的李大娘便要求與小虎過招，想試試小虎的武藝。

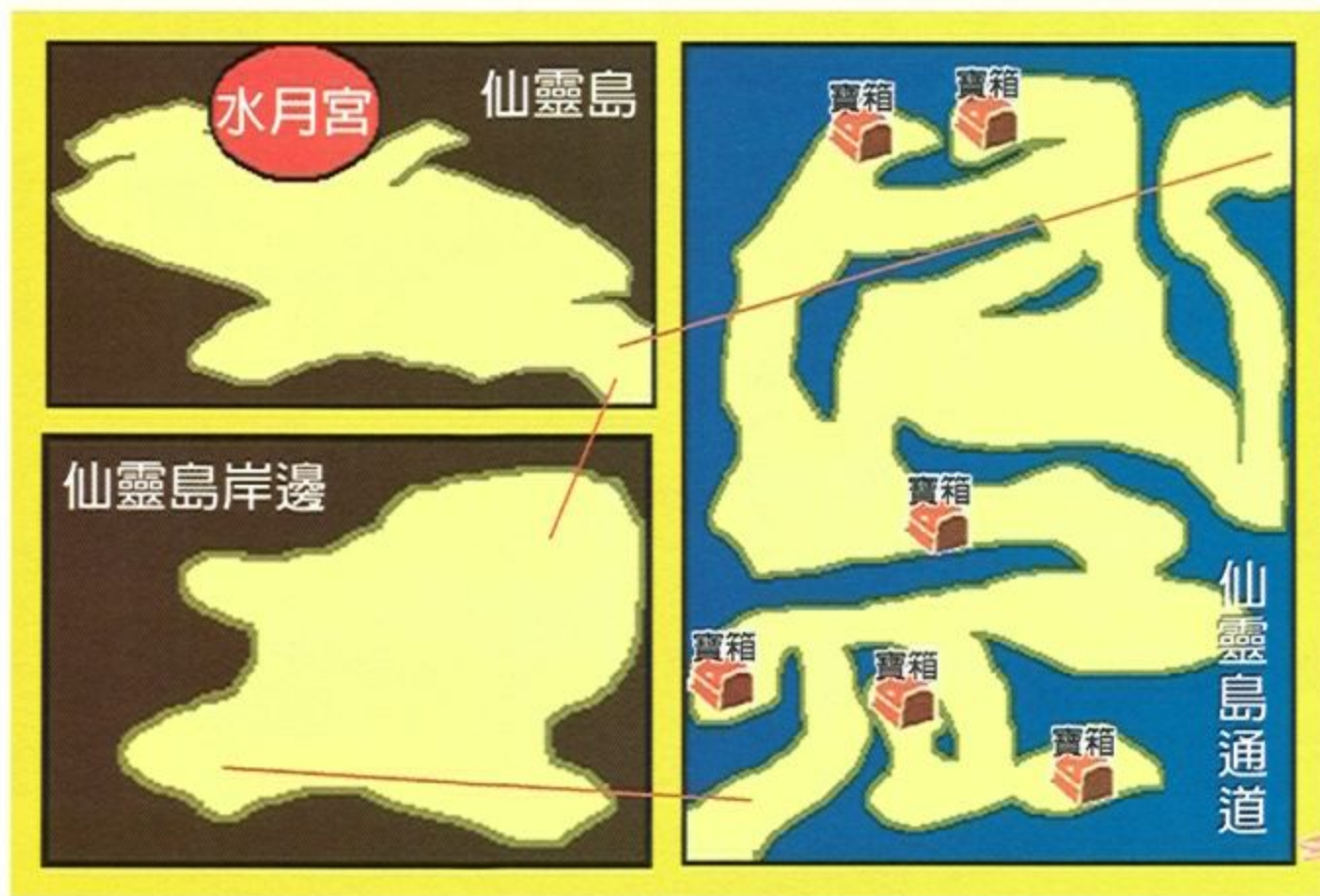

### BOSS 李大娘

#### 攻略建議

這場戰鬥小虎一定會敗給李大娘，所以不用反抗了，乖乖挨打便是。戰鬥後大娘會幫小虎增加屬性。

被大娘打得滿地找牙的小虎，才知江湖之大，多有高人，自己還需好好磨練才是。隔日，小虎拜別大娘，準備到江寧，卻在碼頭見到了偷偷溜出來的憶如，在憶如的苦苦哀求下，小虎終於答應憶如，帶她至江寧府找爹爹。

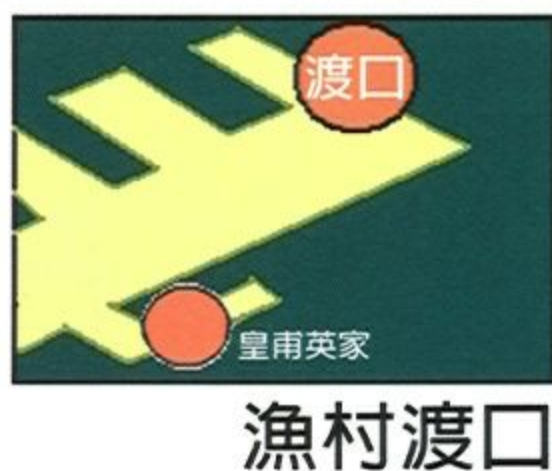
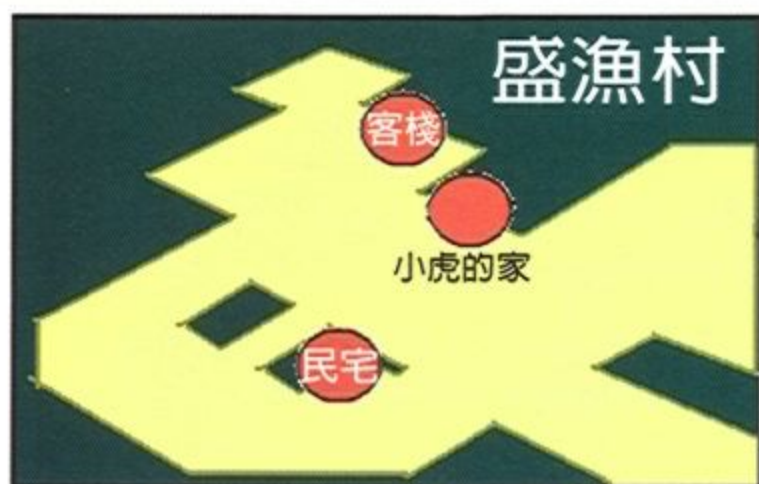

聽完三人的怪事後，小虎再回到盛漁村中，村子西邊有個小頑童正在欺負一隻小黃狗，這時卻聽到一女子的聲音，阻止頑童欺負小黃狗；頑童被這「狐仙」敲了腦袋後，嚇得拔腿逃去，小黃狗卻跟著聲音來到村北的空地上。小虎跟著小黃狗，才在空地上發現了李憶如，原來憶如在仙靈島呆得慌，才偷了隱蠱跑到盛漁村來，村中的怪事也都是憶如搞的鬼。於是小虎抓著憶如先回到家中，得知蘇媚已離去後，再拜別父親，帶著憶如來到村北的渡口，搭船回到仙靈島上。





## 江寧府 鼠輩橫行百姓苦

兩人到了江寧府，在城內四處逛逛後，便依言來到了悅來客棧，林天南見小孫女來了，自是喜不自勝，但李逍遙至今仍未出現，卻讓林天南焦急不已。三人聊了一陣後，林天南吩咐掌櫃，給兩人準備一間上房休息；這時掌櫃的說，城東的糧倉正在鬧鼠患，憶如便央求小虎帶她去瞧瞧。兩人出了客棧，來到江寧城東的糧倉，兩人敲了糧倉的門，老闆出來一見兩人，便抱怨著現在的糧倉中住了一堆大大小小的老鼠，存放的稻米被鼠輩吃得所剩無幾，憶如一聽，便滿口答應老闆一定把老鼠趕走，讓糧倉重新開張。

兩人進了糧倉，小虎要憶如先待在一樓，自己獨自上了二樓拿地下室的鑰匙。二樓的地板不太牢靠，小虎常踩了個空，就摔到地下室去了。這麼來來回回的跑了幾趟，終於拿到了二樓盡頭寶箱中的鑰匙了。（後面房間的寶物可拿可不拿，不影響劇情發展）拿了鑰匙後，兩人一起走入地下室，果然如老闆所言，地下室盡是大大小小的老鼠，昏暗的倉庫中躲著這麼多鼠輩，格外令人發毛，但憶如卻不害怕，兩人沿著倉庫的小路，一路打倒許多老鼠後，終於來到了盡頭的地下室二樓。這裡躲著一隻比人還高大的鼠王，鼠王見到自己地盤被人類侵犯，便生氣的撲向兩人。



### 江寧府

#### BOSS 鼠王

##### 攻略建議

因鼠王放的落石攻擊會同時攻擊兩人，所以要讓李憶如負責補血（反正她攻擊力也差），讓王小虎專心以仙術砍鼠王，留心兩人的體力不要過低，即可戰勝鼠王。

被打敗了的鼠王，唧唧吱吱的先要眾手下離開糧倉，然後又和憶如唧唧吱吱的溝通一陣後，便鑽進了憶如的袖袋中。憶如這時才與小虎解釋，說鼠王早已死去了，但因放不下這倉庫的鼠子鼠孫，才又化成鼠精，回到這糧倉中；現在願與憶如一同走遍世界，增增眼界。小虎雖不知憶如所說是真是假，但解除了鼠患總是件好事，兩人便高興地與老闆報喜，老闆亦高興地贈送了憶如一只玉環。然後兩人回到了悅來客棧，與林天南報告了這件奇遇後，再向樓梯旁的掌櫃要了間上房，夢周公去也。

#### 糧倉





## 玄武湖 唯女子與小人難養也

隔日中午，憶如叫醒了小虎，原來林天南等不到李逍遙，已先至玄武湖的比武大會會場了，小虎趕忙拉著憶如，欲趕往寧波城西的玄武湖，一睹林天南展現神功的風采。不想，兩人尚未出城，卻遇見一位登徒子當街調戲婦女，兩人自是路見不平，拔刀相助，想不到這登徒子卻是這次比武大會主角之一，沈家堡的大公子沈齊！但這種無恥小人，管他媽媽嫁給誰？當然是先教訓再說！

### BOSS 沈齊

沈齊只會用刀呆呆的亂砍一通，只要讓憶如小心補血，小虎專司攻擊，約3、4回合便能解決這肉腳了。

#### 攻略建議

被打得鼻青臉腫的沈家大公子，雖然氣勢上已經輸人一截了，卻仍不忘先落個狠話，要兩人小心點，然後才腳底抹油，溜之大吉！小虎兩人看著這個江湖敗類，不禁覺得又好氣又好笑。兩人出了城西，續往西行，來到了比武大會的會場。沈家堡主沈青鋒早已等得不耐煩了，便挑釁的對林天南說，別等李逍遙了，快開始比武才是正經；林天南無奈，只好請千葉大師開始主持本次的比武大會。這時沈青鋒又以言語擠兌林天南，說比武大會已行之有年，但江山代有才人出，此次的比武大會，該由後輩來比劃才是。林天南無法辯駁，只能答應。

這時沈青鋒派出了一位女子當代表，小虎一眼便認出了，這名弱不禁風的女子，便是當年曾收下自己雙鯉玉佩的女孩－沈七七！想不到造化弄人，七七當年口中拋家棄子的父親，便是沈青鋒！林天南這時也派出了得意弟子唐志達應戰，正當兩人打得難分難解時，七七突然使出一招御劍術，打倒了唐志達，獲得勝利。

眼尖的林天南一眼便瞧出七七使的御劍術，是蜀山派的獨門招式，並非沈家堡的功夫，但七七既不承認，林天南也沒輒，於是千葉大師便當眾宣布，此次比武大會由沈家堡獲勝。林天南雖不甘，卻也只能拂袖而去；獲勝了的沈青鋒更是高興不已，邀在場的大夥到江寧樓慶祝。七七這時向前請求沈青鋒，要爹爹實現承諾，在七七獲勝後便當眾宣布娘的名分，哪知沈青鋒過河拆橋，反怒斥了七七一頓。

失望的七七走下台來，才見到在台下呆呆望著自己的小虎，兩人重逢，自是分外心喜，這時登徒子沈齊跑了出來，想跟小虎算算剛才的舊帳，沈青鋒卻大罵自己這個不成材的兒子，只會花天酒地，今日比武才只好找七七出馬，千葉大師這時也過來與小虎相認。眾人寒暄一陣後，便轉移陣地，到江寧樓狂歡去也，留下了小虎、七七與憶如三人。

憶如眼尖，瞧見七七腰間仍掛著當初小虎所贈的玉佩，小虎與七七兩人的曖昧心事被明晃晃的點了出來，都覺得心頭甜絲絲的，卻又有些尷尬；小虎趕忙轉移話題，問七七近來如何？七七回說，自己在仙霞派過得很好，師父很照顧她。小虎想起了剛才七七所使的招式，便問七七緣由，七七卻回答剛才的那招，乃是仙霞派的「餘霞成倚」，並非仙劍派的御劍術。兩人漸漸聊得熱絡時，仙霞派的師姐卻來到玄武湖了，於是七七依依不捨的辭別了小虎，與師姐一同走了。這時小虎才想起得回到悅來客棧，與林天南會合。

兩人回到客棧，二樓的林忠卻告知兩人，林天南已早一步離開，回林家堡去了。林忠將林天南所贈銀兩轉交憶如後，便也離去了。小虎見比武大會已結束，便要憶如回仙靈島，免得大娘擔心。哪知憶如卻說，沒在江寧看到爹爹，所以要蜀山找爹爹去！

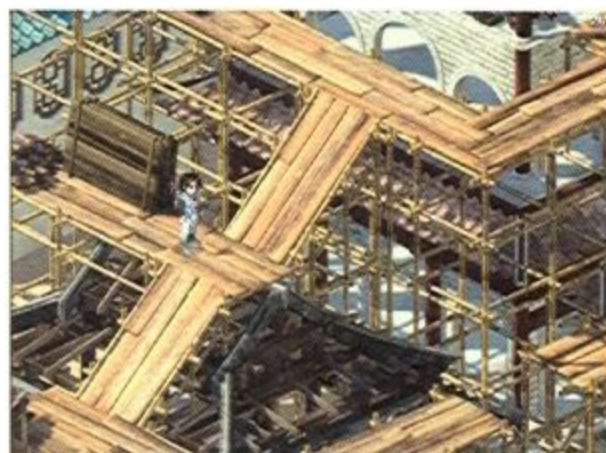



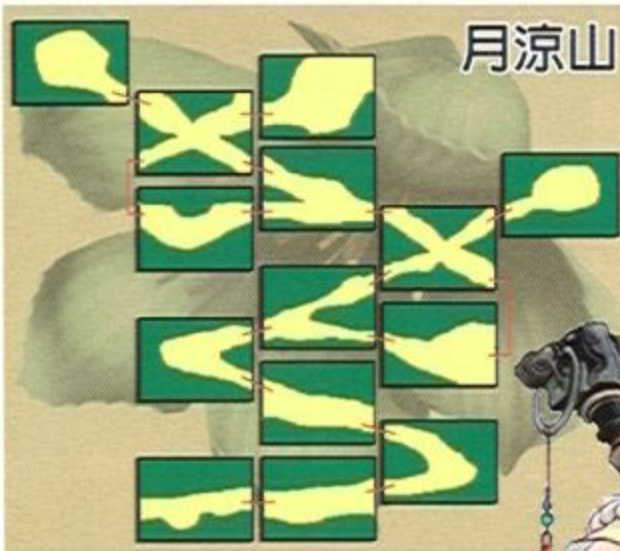

## 紫露竹林 尋憶如巧遇蘇媚

一個時辰後，掌櫃慌張地跑來告訴小虎，說憶如走丟了，憶如臨走前，只說要到山中找黑白熊，之後便不見蹤影了。小虎一聽，趕忙出了城西，再往玄武湖東邊走，來到了月凉山。月凉山山路崎嶇難行，且天色日漸昏暗，小虎擔心憶如出了意外，於是加快腳步，繼續往山裡走去。一邊打倒山中的妖怪一邊前進，小虎終於來到了月凉山北邊的盡頭，卻瞧見憶如與一位頗為眼熟的女子在一起，女子口中念了一陣，前方的竹林突然裂了開來，於是女子與憶如便進入竹林中，之後山中的鬼魅竟也跟著進入了竹林中。小虎為了一探究竟，便跟著進入了竹林中。



滿是參天巨竹的紫露竹林裡，搭建了許多升降台，欲穿越竹林，必須靠著這些升降台的幫助，小虎繼續前進，穿越了重重的竹林後，終於來到了竹林底部。原來竹林底部是個山谷，裡面有許多毛色黑白相間的熊（便是貓熊囉！）小虎這時才看出，這個似曾相識的女子，便是當年一同闖進陵寢的蘇媚。蘇媚一見小虎，便心虛地要小虎別生氣，自己當初不是故意陷害他的；但小虎這個二楞子，不但不怪蘇媚，反而感謝蘇媚帶自己進入天師陵寢，才陰錯陽差的獲得了虎臂。

兩人在談話之時，憶如也帶著熊族長老出現了。三人在搞清楚狀況後，憶如才說，熊族長老曾說，數天前有一群人來過這裡，並破壞了巨竹後才揚長而去，自此竹林日漸枯萎，熊族失去了主食竹葉，現在都快餓死了；突然旁邊傳出一聲巨嘯，從巨竹心中蹦出了一隻巨大的鬘鼻精，鬘鼻精不由分說，便撲向小虎三人，於是三人打起精神，與鬘鼻精展開了一場大戰。

三人好不容易打敗了鬘鼻精，這時鬘鼻精便問憶如，既然憶如有著女媧娘娘的血統，為何要攻擊牠？這是眾人才知道，原來鬘鼻精是奉女媧娘娘之命看守此竹林，但數天前有群人來到竹林中，打敗鬘鼻精並奪走了紫露竹心。既然竹心已被奪走，鬘鼻精便請求憶如收留牠。蘇媚一聽自己尋找已久的寶物已早一步被人奪走，便欲離去，但憶如卻要蘇媚陪著一起至蜀山尋找爹爹，蘇媚拗不過憶如，只得答應了。

### 紫露竹林



### BOSS 鬘鼻精

#### 攻略建議

鬘鼻精除了物理性的單人攻擊外，還會使出颶風同時攻擊三人，且攻擊力頗強，所以這場戰鬥，要以保持體力為主要目標，讓憶如與小虎負責補血，然後讓蘇媚負責攻擊（小虎在不用補血時亦可負責攻擊），以持久戰慢慢削減鬘鼻精的體力，便能獲得勝利。

鬘鼻精除了物理性的單人攻擊外，還會使出颶風同時攻擊三人，且攻擊力頗強，所以這場戰鬥，要以保持體力為主要目標，讓憶如與小虎負責補血，然後讓蘇媚負責攻擊（小虎在不用補血時亦可負責攻擊），以持久戰慢慢削減鬘鼻精的體力，便能獲得勝利。



## 碧湖村 遇舊友齊心除魔

沿著月涼山路出來，三人經過一番跋涉，來到了碧湖村。三人在碧湖村西北邊的空地上，遇到了當年與小虎有數面之緣的喻南松。喻南松如今已是千葉禪師的得意弟子，奉禪師之命，喻南松欲廣發武林帖，一組「除魔同盟大會」；行經碧湖村時，因村中鬧鬼，村長便央求喻南松與同行的萬悲師兄替村子除魔。喻南松又說，武林中人將齊聚荊州，說不定李逍遙也會出席大會，憶如聽了，便高興的說，這下可以到荊州找爹爹了。

眾人寒暄一陣後，喻南松請小虎一行先至村口的旅店歇息，晚點再好好敘舊。小虎一行人依言來到村口的旅店中，和老闆要了房間休息。喻南松依約來到旅店找小虎敘舊，三人談了一陣後，萬悲來到，要喻南松一同前去打鬼，小虎一聽是除魔，便義不容辭地要求一同前往，彼此好有個照應。

卻說蘇媚為了紫露竹心一事，正在村北的古井邊沈思，這時調皮的憶如故意嚇了蘇媚一跳，兩人喧鬧一陣後，喻南松、小虎、萬悲等人也來到了古井邊，突然間妖氣大盛，古井出現了一縷幽魂，幽魂淒苦地喚著萬悲為爹爹，然後趁衆人不意，將萬悲抓入了古井中。





## 江都離宮 續前緣人鬼殊途

喻南松見萬悲被幽魂抓走，趕忙檢查古井，這口古井早已乾枯，於是眾人便順著古井往下爬，卻見古井底下別有洞天，原來這裡便是江都離宮。眾人擔心萬悲，便決定一闖江都離宮，在離宮大殿西北邊的一座門口，喻南松發現了萬悲神情呆滯的與幽魂站在一起。

幽魂見眾人來到，便請萬悲先離去，然後幽魂緩緩的對眾人道，自己名為蘊兒，而萬悲原為江都王劉建，因故死後被封在湖底，蘊兒與母親因不捨父親，亦投身湖中，死後鬼魂便在這湖中陪伴著爹爹；後來爹爹被千葉禪師所收，才成了萬悲大師，現在一家終於再次團聚，只想靜靜在湖底過日子，請眾人莫要打擾，說完蘊兒便離去了。眾人聽了這段奇遇，都不敢置信，喻南松因自己師兄被抓，憤恨難平，便先衝進宮中。小虎一行不願喻南松獨身犯險，便也闖進了離宮中。

江都離宮是個巨大的迷宮，裡頭又充斥著妖魔鬼怪，三人一邊斬妖除魔，磨練自己的功夫，一邊往離宮中心前進，花費了好大功夫，終於穿越了離宮，來到最北邊的江都冰窖中。三人一見到萬悲與蘊兒一家子，便怒問喻南松的下落，蘊兒答道，喻南松已被關至後門的密室了，但他們並無傷害喻南松之心，只是藏身之所既已暴露，現在也不能常住在此了。此時萬悲已恢復記憶，化成原先的江都王了，江都王見小虎一行一再干涉，便欲打倒眾人。

### BOSS 江都王鬼夫妻二人組

#### 攻略建議

因為鬼婆子防禦力較差，因此筆者是先打倒鬼婆子，再專心對付江都王。這時憶如已有兩隻御靈了，因此可以先讓憶如放出御靈幫助攻擊，然後憶如專心負責補血，小虎用「翻雲覆雨」同時攻擊鬼夫妻，蘇媚則先用「化狐」提升戰鬥力，再用「御狐天雷」先打倒鬼婆子，之後再合力打倒江都王。

小虎見到喻南松後，將事情的來龍去脈告知了喻南松，但喻南松仍難相信，萬悲大師竟是邪惡的鬼魂？在眾人交談時，蘊兒又回來了，蘊兒說自己一家在大殿遭到伏擊，小虎們便趕往救援。到了大殿，卻見仙霞派眾女徒正圍攻江都王，江都王之妻已喪生在仙霞派的劍下了。

小虎見江都王情況危急，趕忙請求仙霞派眾師姐住手，並將江都王之事和眾人解釋，但仙霞派的二師姐厲凌雲早殺紅了眼，哪管小虎眾人的勸阻，一心只想殺死眼前這個醜惡的鬼魂；江都王為了救自己女兒，便允諾一命換一命，在交代小虎要好好照顧蘊兒後，自己兵解了。蘇媚這時便怒斥厲凌雲，為何執意拆散一個家庭？厲凌雲雖知理虧，仍強硬的說自己不過奉師父之命，除惡務盡罷了。蘊兒這時才躲到憶如的傘中。

眾人出了江都離宮，在碼頭邊互相道別，小虎再次與七七相逢，但又得說再會了，小虎一行將啟程前往荊州，參加千葉大師召開的「除魔同盟大會」。試玩版到此也告一個段落了。

眾人還會遇到什麼奇事？小虎雖然對七七頗有好感，但礙於男女之別，兩人總是有緣無份，兩人最後到底是分是合？而蘇媚這個亦正亦邪的女子，和小虎間到底又會發展出什麼樣的關係呢？愛憎分明的喻南松，與深藏不露的千葉禪師，是否會再次掀起武林的動盪呢？李逍遙也一直沒有出現，到底出了什麼事呢？這些疑問，便待玩家在完整版的《仙劍奇俠傳2》中，揭開壯大劇情的全貌囉！

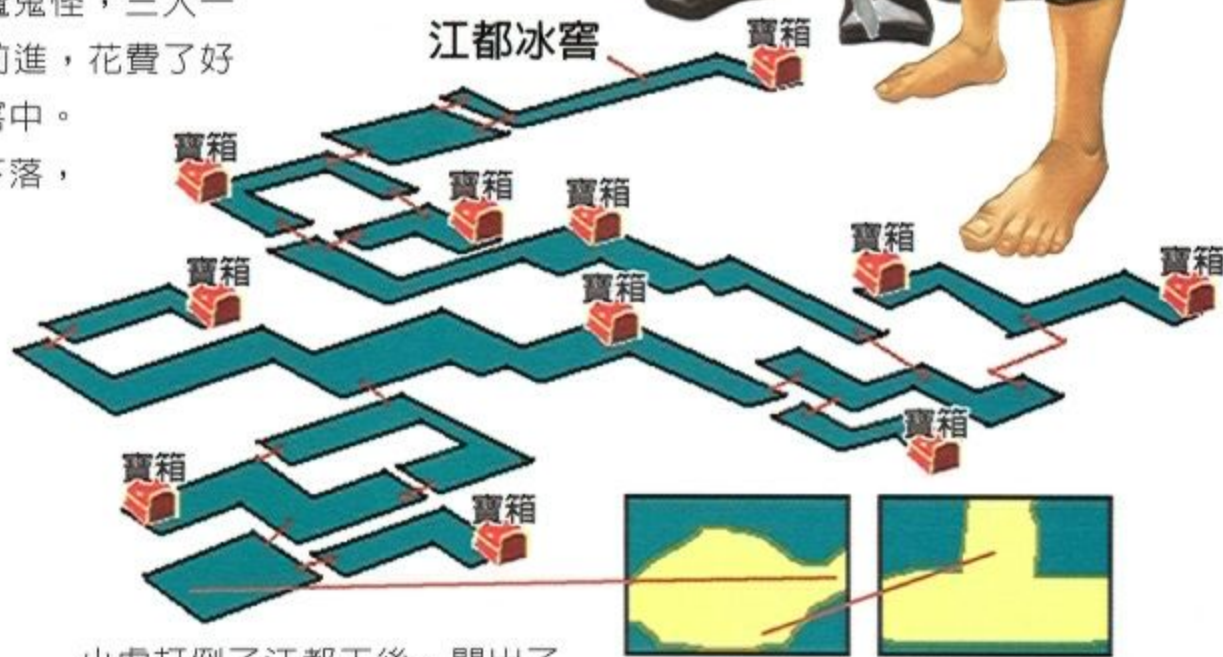



# 1月24號正式版開放

## 自由貿易區-競技場、賭場、新手村

## 國戰場-人族、魔族大國戰

## 技能、裝備大升級

## 高級玩家專用村

### 49元

### 國戰拉霸新年包



隨包附贈

絕版限量撲克牌

每家超商限量5包



X10



X50



X10



X10



X10

### 百萬拉霸大贈獎



特別感謝 8

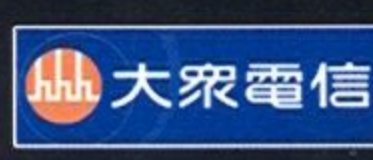



# 武士傳奇

KNIGHT  
ONLINE

## 新年登場

## 誰與爭鋒



傳奇網路遊戲股份有限公司

公司地址：台北市敦化南路二段92號6樓  
服務電話：02-77117722





上市熱賣中

# 我的野蠻麻將

MY SASSY MAHJONG

當紅電影明星聯手搞笑演出，  
熱鬧滾滾，一路笑翻天！

幽默的對話，爆笑的劇情，  
一段歡笑洋溢的精采故事！

豐富的麻將表情特效，  
手牌好壞您一看就知道！

完善的連線遊戲大廳，  
撮合各地麻將同好，  
網路對戰更是過癮！



## 野蠻女友復出牌桌大展身手

台灣十六張麻將



麻將新手入門學習  
的最佳教材！  
麻將高手挑戰牌技  
的最強考驗！



網際網路 區域網路 劇情模式 單機牌局

智冠科技 台灣地區總經銷  
股份有限公司  
TEL: (02) 2788-9188 (04) 2425-0000 (07) 8150988

尼奧科技有限公司  
NIEO TECHNOLOGY CO., LTD.  
台北市羅斯福路二段107號11樓  
TEL: (02) 8369-1235 FAX: (02) 8369-2992  
<http://www.nieo.com.tw/>



# 東京

萬人連線遊戲

【重現古城東京的絕代風華】

遊戲場景是依照「清明上河圖」原尺寸繪製而成，  
背景為宋朝首都——東京開封府，  
在清明時節沿著上河（即汴河）兩岸的繁華街景，  
此即遊戲命名「東京」由來。  
<http://river.abc.net.tw>

成就 現在由東京贊助

【虛擬世界的存在，是用來滿足認知的真實】

想當商人沒本錢，想作俠客沒刀劍，想闖空門怕被電，想上酒家礙著老婆臉，  
想來想去無處去，上網來扮東京人，漫遊古城逞快鞭，功名成就逍遙樂無邊。



# 遊子戲輕鬆對丁2

EZ PLAY

## 超級鑑定比比看



世界名畫，真偽難辨，  
真品、贗品超級比一比，  
考驗你的鑑賞功力。

## 魔幻星球動動腦



超越魔術方塊的益智遊戲，  
更多樣化的IQ考驗！排列組合，  
要你愛上動動腦！

## 迷宮娃娃團團轉



迎擊迷宮怪物、蒐集法書找出口，  
快快快！時間越久怪物越多，  
手忙腳亂，娃娃加油！

## 坦克風暴爆爆樂



坦克大戰火力攻堅，四款不同攻擊力、  
裝甲的坦克，進階升級火力無敵！

## 宇宙戰線金金閃



捲軸式射擊遊戲，華麗的背景搭配槍林彈雨的  
刺激感，聲光效果百分百。

藍海豚科技股份有限公司  
Blue Dolphin Production

智冠科技股份有限公司  
http://www.soft-world.com http://www.tw



全新2代趣味小品，要你越打越聰明！





XP 版

結合美少女夢工場一二三代的絕妙黃金合輯!!

# PRINCESS MAKER 1.2.3

## 美少女夢工場

美少女夢工場 123 複刻版 黃金合輯



**HOT** 收錄經典的養育模擬遊戲『美少女夢工場』一至三代，令人垂涎的超值組合。(Best Buy!)

**HOT** 重編 96 頁『指引手冊』，並贈送 66 頁精華全彩的『教養全書』，詳述各類事件、數值及全部結局圖片與條件，不論實用或典藏均為極品！

**HOT** 將長久以來須於 DOS 下執行的第一代遊戲移植到 Windows 系統。

**HOT** 三代都開放秘密選單 !!



台北縣三重市重新路五段609巷4號9F-8  
TEL: 02-2999-6883 FAX: 02-2999-7061  
<http://www.kingformation.com.tw>

客服專線 2999-6972



您使用過嗎？  
這樣的選單

### 新發售 xp 版

配合與日俱增的 隨機版 xp 系統  
本公司精心改版製作，完整支援  
Windows me/2000/xp 等最新作業  
系統，讓消費者能最方便地享受  
美少女夢工場 123 黃金合輯 !!

Illustration : Takami Akai

© 2001 KINGFORMATION Co., Ltd. under license from NINELIVES Inc.

早期版本使用者請至本公司網頁下載更新檔案!



千方百計 尋找最正點的遊戲戀人...



巧遇甜心 勇敢衝關  
純純對待 真人戀愛

# My Girls

### 跑現場：

泰國風光，香港酒店、泳池、街景...  
真實場景，現場實地拍攝第一手臨場感，為青澀戀情加碼加溫。

### 獻殷勤：

生病時趕緊探病，唱KTV時奉上橙汁...  
無微不至體貼呵護！備齊好感度！信賴度！愛情度！要她不愛你也難！

### 勤競賽：

趣味小比賽超級多！！夾娃娃表現機靈還不夠啦！還得比賽游泳秀體力...！一贏再贏才能得到美少女砰然芳心。

### 最真實：

「戲」中就有顏如玉，活跳跳美少女爬出螢幕打情罵俏，你怎麼還招架得住她的嬌嗔細語？





◎ 連莊自摸手氣強強滾時，暗爽無人知... 沒意思！ ◎ 做牛做馬年關渡小月時，怒氣無處發... 怎麼辦？  
 ◎ 抄起傢伙走一趟極狂麻將館... 讓我們全民開打！

# 全民開打

## 瘋狂麻將館



- ★ 精製高級人工智慧，讓您盡顯雀神絕技！
- ★ 琳琅滿目的武器與防具，特殊的PK對打模式，讓您享受完全不同的麻將戰場！
- ★ 16張13張任君挑選，只怕您不來！
- ★ 武器絕招爆笑畫面，人物對話全程語音，讓您HIGH到欲罷不能！
- ★ 網路連線，要打!? 大家一起來！



2003年  
開春第一炮

# 麻將巨星

手哇出運啦!!

SUPER STAT OF MAH JONG



台灣10張、香港13張、日本13張，一套搞定!  
網路麻殺真有趣，單機自個玩也可以!!



- ★ 4人對戰、2人PK，插花、台數、底台完全自訂。
- ★ 遊戲模式最多，自由度最高。
- ★ 正統的麻將規則，靈活擬真的人工智慧 (AI)。
- ★ 獨家企劃千術打牌，包您大開眼界。

- ★ 首創語音叫陣功能，線上打牌更真實!
- ★ 人物造型古錐逗趣，全程語音製作。
- ★ 進入巨星麻將教室，迅速鍛鍊麻將功力!
- ★ 數個精緻綜藝小遊戲，輕鬆爆笑!

帕米爾資訊股份有限公司  
PAMIRS CORPORATION  
http://www.pamirs.com.tw  
客運專線：02-2981-0312

總經銷  
昱泉國際股份有限公司





# MAJIANG



夢幻童話故事女主角陪您一同打麻將

● 網路多連線增添刺激氣氛

十三張  
十六張  
十二人對戰  
四人對戰



● 心動的養眼畫面等你呈現



● 上場對手全是童話美少女



● 菜鳥高手隨心對戰上手



## 新視覺感官享受

單機 區網 網路連線的麻將對戰遊戲

令人臉紅心跳的養眼畫面

讓你凍到條...



# MAJIANG 麻將夢幻國2



製作發行：

**龍愛科技有限公司**

台中市北區英才路396號4樓之3

TEL:(04)2310-7066 FAX:(04)2310-7068

LONASOFT TECHNOLOGY CO., LTD. 網址:<http://www.lonaisoft.com.tw>



**智冠科技** 台灣地區總經銷  
股份有限公司

◎ (02) 2788-9188 (04) 2202-0870 (07) 815-0988





# 雀王傳 2 誘惑麻將

體驗麻將新境界  
一月狂銷熱賣中

絕色美女 齊聚一堂  
向您拜年 恭賀新禧  
陪你一起打麻將、玩大老二

## 絕色大老2

二月發行

敬請期待

誘惑麻將 限量超值享受 美女投懷送抱  
內附經典美女捲軸月曆現正熱烈發燒狂賣中  
絕色大老2 二月上市 火辣登場 拭目以待



請洽全省各大書局、便利商店、  
電腦門市、遊戲專賣店及  
各大連鎖電腦賣場強力販售中



地址：台北縣中和市中正路868-3號14樓  
客服電話：02-82276969 傳真：02-82276069

激情影音特區：www.c-man.com.tw 等你來探索秘密



# 攻略圖書館

提供最完整詳細的石盤攻略

話說《神話世紀》中，人民只要祭拜神祇就可以得到相當強大的神力。

那我就賜給你刀槍不入的青銅術神力！

萬能的天神  
請賜給我神奇的力量！！

女神啊！！你也是個神吧？請賜給我打倒魔王的神力！

好吧～

喔喔喔！！

這回魔王死定了！！

哈哈...

.....

咦？

呃... 女神...

我好像不能動了...

你好像把我變成銅像了？

你很煩吶～這世界上本來就沒有什麼事是十全十美的！！

天地劫外章～寰神結 完整攻略 陰陽糾葛的愛恨情仇 p230

交通英雄 關卡指南 平安渡過交通黑暗期 p274

神話世紀 關卡完全攻略 穿越古文明的神話史詩 p248

南俠展昭痞子龍 圖文攻略 痞子龍扮演南俠展昭粉墨登場 p280

神機世界2 完全攻略 失落的古文明再現蹤跡 p264









### ▲深諳少年人“胃口”的師父

個非得在靈穴鎮座方能開啓的封印，亦即必須各以三個魂令，在其所屬之鎮座上解開各自的玄鎖。

但因風水氣脈流轉之故，而定下每一甲子在三靈穴中換封的慣例，亦即每隔六十年必須將此神兵換穴移轉，方得充足之靈穴正氣將其鎮封，但劍塚內各有兩劍座，推斷似乎應有另一項神器，但無人知其下落與消息。眼前首要任務是前往新龍台地下的荒之劍塚，將劍匣以鎮魂令解封取出，並前往濮陽城與紫雲派會合，再將劍匣移往恆山的陽之劍塚以再次輪替封印。方掌門另要高皇君一同前往，並將之帶往準備。

此神兵利器據說是黃帝用女媧神補天所遺的七色石煉成，相傳上古逐鹿之戰，先祖黃帝以此劍斬殺蚩尤後，發現吸收了蚩尤的魔血元魂，以為不祥，便以剛玉製作劍匣和玄鎖，將此劍封印予慎選之三大靈穴，分別是恆山陽之劍塚、華山陰之劍塚、以及天玄門歷代負責守護的泰山荒之劍塚；並各自安下三

殷千煬足足等了兩個時辰，師父和師妹方才返回，臨行前囑咐紫雲派掌門穆宗時性急，必然會親往濮陽城迎護神劍，切不可貪玩誤時；七日內若未將神劍接護成功，師父當會親往責罰。得師父交予盤纏五百兩之後，殷千煬即與高皇君結伴步下忘劍峰。

### 任務：前往新龍台取出被封印之劍匣。

## HINT

臨走前尚可向師父打探消息，青雲殿內後廊有琉璃魂晶，努力收集可於遊戲後期向神祕人物交換寶物。後廊樓上藏經閣有魂晶、五十兩；樓下儲物室也有魂晶，地脈靈氣則可存檔。

只有這種自然奇觀才能存檔



### ▲需由物品欄“使用”才看得見

由忘劍峰往西南不遠即達此地，高皇君指臨行前得師父口諭，此台頂上有足以致命的迷陣封制，但破陣之訣也刻於地上，需靠自己領悟並破解玄機。師父交予「八卦咒盤」可測知氣脈流向，再依序按動銅獅口中之機關八次即可。二人觀看地上所刻字訣之後，取出八卦盤得知「順時針方向卦位依序為『乾、巽、坎、艮、坤、震、離、兌』」之次序方位。

## HINT

A：上述方位指的是氣脈流向的固定位置，亦即銅獅與銅獅之間的缺口。

B：「以太極位置觀之」意指站到中間菱形地板的太極方位使用八卦盤，第一次啟動機關的順序為：兌、巽、震、乾、坤、艮、坎、離。（其間若有失敗，每次觀看時所出現的順序皆不相同，請留意！）

C：遇「乾艮離巽」時，左方不能碰；遇「坤兌坎震」時，右方不能碰。（左右方之判定，以太極位置觀之。）

D：以第一次八卦盤出現的順序，啟動機關的次序為：7-2-5-1-4-4-2-7。

E：連續失敗兩次以後，高皇君會直接破解迷陣。

進入荒之劍塚密道內，高皇君碰觸山壁美玉時，遭到劍魂攻擊…此地因靈氣充盈，加上上古神器封印在此，因而極易集精聚靈，設此劍塚之人，遂以此地利設下重重迷象陣法，藉以杜絕外來野心者。行走密道其間，若是踏上錯誤的路徑，會導致在迷陣中打轉的。



### ▲頗有難度的戰鬥哦



新龍台

## HINT

◆密道第一個場景：往左下方走出。

◆密道第二個場景：往右下方走出。

◆密道第三個場景：往右上方最右邊的洞口走出。

◆密道第四個場景：繞經右下方的出口走出。

◆密道第五個場景：往上方走出。

◆密道第六個場景：往左上方進入荒之劍塚。

進入荒之劍塚使用鎮魂令取下劍匣（自動），接著要趕往長平鎮搭船往濮陽城，但殷千煬卻隱隱聽聞到有聲音阻止他前去，並意圖慫恿他攜劍匣逃走…（自動走出密道）

### 任務：前往長平鎮搭渡船至濮陽交接劍匣。





▲從此牽扯出一段奇緣

進入鎮內，殷千煬催促往渡船口搭船，但高皇君則主張稍事休息逗留。在鎮內略事補給後，到渡船口見有一艘船隻，但不見船夫去向。回頭在藥鋪前遇上改行的老鎮長，打探出船夫方老三昨日急忙前來抓藥，可惜店內無此藥材，鎮長乃指點他前往鎮的東北方江邊樹林採收，但迄未見他返回。高皇君提議找回船夫，不定出了什麼意外呢！

**任務：**到長平鎮東北方樹林裡尋找船夫。

出了鎮，往東北方抵達長平鎮近郊，聽得有人哀嘯呼救，上前見一中年人摔傷了腿而動彈不得，央求扶他返回長平鎮。殷千煬答應時，突然遭受野獸攻擊…過後，極力說服高皇君而將中年人護送回長平鎮。

經過鎮長醫治後，鎮長指中年人正是船夫方老三，他很爽快的答應擺渡過江，但得先至渡船口等候他填飽肚子。抵達渡船口(自動)與船夫會合後，獲知有位姑娘也要搭船，此陌生女子言語尚稱客氣，殷千煬遂同意共渡。方老三為表謝意，允諾日後搭船往返濮陽與長平鎮可免費搭載。高皇君在船夫離去做準備時，方始提點二師兄應慎防陌生人，並認為該陌生女子恐非善類，殷千煬則說之以理，二人乃上前找船夫開船。



▲晚年轉業的老鎮長

船行期間，高皇君見二師兄心神不寧乃細問端詳，殷千煬直言欲上前與陌生女子攀談之意，適巧該女子聽得二人談話，遂親自步向船首寒暄。女子自稱聽力異於常人，自介名喚雙雙，並邀入船艙小酌談心。殷千煬欣然接受邀請，而高皇君則藉

陪伴船夫為由，悻然步向船尾…

船夫方老三見高皇君模樣，力勸她莫鑽牛角尖，但高皇君則坦言心裡不舒坦…殷千煬與雙雙對酌之間，獲知她來自異土「幽都」。此時船尾的高皇君已不勝酒力而醉倒，而船艙內的殷千煬也突感頭暈而倒下，雙雙則喃喃言道對二人有所虧欠…



▲不用花錢的總是最貴



殷千煬於悅新客棧的客房內醒來時，尚且不明所以，高皇君指二人酒裡遭滲迷藥，並已丟失了九儀天尊劍匣！殷千煬此時方覺事態嚴重，決定務須尋回神劍，但首先得避開前來接劍的紫雲派人馬，高皇君亦決定一起行動。走出客房，殷千煬拿定主意，既是在濮陽下船，少不得在此穿梭，可就近打聽並搜尋線索。

**任務：**找到神祕女子雙雙，追回劍匣。

步出客棧往南時，殷千煬提醒要換個方向以避開人群，轉身往北卻適巧迎面撞上紫雲派掌門穆宗時，而另一頭則出現大師兄應奉仁的身影…穆掌門開口便要劍匣，應奉仁一旁道是送給了美嬌娘，穆宗時聞言大動肝火，殷千煬則立下毒誓要尋回神劍，否則將自絕贖罪！穆掌門言稱十日內務將神劍尋回再次封印，否則被封制之力量將逐漸覺醒增強，屆時可就壓制不了。



▲另類的端得起放得下

紫雲派一行離開後，應奉仁表示係奉師父之命來此先行拜候穆掌門，以防意外發生，且對神劍遭竊的經過瞭如指掌…殷千煬急於尋回神劍，遂獨自先行走開，高皇君隨後追去，但卻已不見二師兄身影…

**任務：**在濮陽城與殷千煬會合。

高皇君獨自經由城西門往城西碼頭，殷千煬正佇立於碼頭邊…他對大師兄眼看著神劍丟失，卻毫無出手相幫之意，頗感心寒…說話間忽聞一旁商人張文與陳禎提及詭異的大匣子，殷千煬上前詢問，獲知商人今早下船時曾與攜帶大匣子的女子錯身而過，且向一白鬍子老頭問過話，其餘則不甚清楚。

**任務：**找出與雙雙談過話的白鬍子老頭。



▲趕快去找“白鬍子老頭”吧





### ▲ 烏龜競走的創意來源

若是戰敗離開則無報酬。若是能一口氣連戰十場皆捷，除可榮獲響亮頭銜外，另有三份時幻砂、一套明光神鎧，八絡血蔘、冰荷仙實、熊王金丹、靈泉玉露、迅神五書、鬼神天釀各一份。

**HINT** 地下擂台賽到後期第八、九、十場的對手可不含糊，尤其第十場的魔將更不可小覷，主角的實力若無幾把刷子，暫且先別輕易嘗試，可等待成長到一定程度時再來挑戰。



### ▲ 連闖十關以後的榮耀

在當舖前方頻頻走動的青年欲典當妻子的首飾，多跟他交談(四次)以後，會詢問是否有意購買。殷千煬表示師妹喜愛，但可考慮要花多少錢購買：

1. 五百兩應該夠了，省得受騙。
2. 兄台如此窮困，就一千五百兩吧！

**HINT** 選1: 反倒要花一千五百兩買下朱蕊晶花。  
選2: 僅需五百兩即可買到朱蕊晶花。



### ▲ 這故事闡示為人要大方

牌樓前有位乞丐婆對濮陽的大小事瞭若指掌，但打探每則消息得花五十兩，可由她口中獲知城內有位趙老喜愛出謎題考人。武器鋪隔鄰屋前的趙老正是白鬍子老頭，確曾有位背著劍匣的姑娘向他問過路，但得猜對他的兩道謎題，他才會說出姑娘的去向。

趙老出的第一道謎題是：「什麼地方明明一滴水也不見，可卻是這世上最多水，多到流不盡之所？」…高皇君將殷千煬拉至一旁，指城內應有人可解趙老的謎，可四處問問居民，再尋助於解謎之人。



### 任務：解開白鬍子老頭的第一道謎題。

### 任務：找到可破解謎題之人。

牌樓上方有位訓斥兒子的中年文士，可向他打探出太守千金的事，得知她酷愛猜謎，尤其是趙老的謎兒更難不倒她。但若要看太守千金蓮兒，則必須穿越官廳衙門到後方的太守府，唯衙前的差役可不易放行。聽聞有個沒父沒母的孤兒小豆子，

### ▲ 當街罵兒子還是文士呢

甚得蓮兒姑娘喜愛，他能夠自由進出太守府，或可找他帶路入府。

### 任務：找到進入太守府見青蓮姑娘的辦法。

在城南散步的老婦人指小豆子等會兒要來幫她收拾藥材，須臾，果見小豆子蹦蹦跳跳前來。殷千煬向他說明來意後，小豆子相約在衙門口等候，待他收拾好藥材就去會合。



我當時本沒有勇氣承認，我就是那個被救命的孤兒，我深信我會換了這樣一個瀟灑女子，相信會以為我是一個頂天立地的英雄。

### ▲ 這一攤到底算誰的?

### 找對老婆…婆就會出現的



### ▲ 罵人藝術的最高境界

殷千煬二人緊跟至悅新客棧內，獲高威邀請入席小酌談心，席間得知高威乃修煉千年的黑熊，多年前因負傷且遭獵戶追獵，幸獲古青蓮拯救，雖一路辛苦尋至濮陽，並與古青蓮情投意合，惜乎太守講究門當戶對，連番從中作梗…與高威相談甚歡，並獲贈「鑄命封石」。出了客棧(自動)後，高皇君反倒羨慕起他二人的相愛之情…



我當時本沒有勇氣承認，我就是那個被救命的孤兒，我深信我會換了這樣一個瀟灑女子，相信會以為我是一個頂天立地的英雄。

前往衙門口(自動)再見小豆子，經他向衙役說情後，方得以進入太守府。隨著小豆子到後花園(自動)見著古青蓮，殷千煬上前請教，得知謎底乃「天老爺」。走出衙門再找趙老，並得到第二到謎題：「什麼地方明明空無一人，可你說話就是有人回答你？」…高皇君又拉至一旁商量，看來只得再入太守府了。

### 任務：解開白鬍子老頭的第二道謎題。

這一回可自行進入太守府了…到得後花園(自動)遇見高威正向古青蓮表露心跡，打過照面並獲知謎底乃「谷底」。此時，太守古寅風來至後花園，並出言不遜欲強趕高威，即連古青蓮苦苦哀求也不成，高威知趣，遂悻悻然離去…殷千煬二人隨後也跟出，追至衙門外迎上高威，但見他意氣消沈，喃喃言道欲往酒樓飲酒消愁…





隨後再找小豆子時，瞧他正哭得厲害，言道古青蓮奉父命即將別嫁他處，又聞高戚一接獲他所轉交的古青蓮信函後，立即衝往太守府。殷千煬頓感事態不妙，決定往太守府瞧瞧。衙門前俱不見衙役看守，到後花園驚見古青蓮已自縊身故，而高戚則激憤得自創雙眼立誓，直稱人世間唯有弱肉強食與追求力量，他的宿命就是殺！…隨後並遭殷千煬所熟悉的那股聲音所吸引消失，那聲音允諾要賦予高戚力量…



▲高戚就此步入了魔道

回答趙老第二道謎底後，獲知那姑娘前往霧谷，趙老提醒該地長年濃霧瀰漫，在離濮陽城不遠的東北方，谷中有棧道可通行，但曲折危險。

**HINT** 自第二回進入太守府，至目睹古青蓮自縊事件，其間必須是連貫進行的。否則，觸發事件的機制會自動關閉。

**任務：**前往霧谷棧道追查雙雙的下落。



霧隱棧道即位於此處，在山道盡頭首次被傳送回入口時，高皇君指此地被設下迷陣，雖曾獲師父傳授「破禁符」，但只能催符將出路的屏障破除，可仍會有禁制存在的，還得靠自己摸索出路。



▲這是在鬼打牆以後的事

**HINT** 場景中所有無出路的通道盡頭都會再傳送到入口的，唯一的出路就位於場景的最左下方。

走出霧隱棧道抵達地界通道時，但見雙雙倒臥在地，而一旁形體怪異，看似失去理智的高戚則對殷千煬二人展開攻擊…高戚委實難敵(此戰必敗)，搶得神劍之後，揚言欲解封而離去…殷千煬和高皇君，連同雙雙三人，俱遭隨後趕抵的諸派人馬救往天霞宮…



▲英雄不怕出身低的鐵証



天霞宮內，天玄門方震岳為了徒兒殷千煬護劍不力而向齋女司徒縷請罪，但紫雲派穆宗時則怒指方掌門難辭其咎，幸有崆峒派褚元真從中勸解。司徒縷廣徵尋回神劍之策，但眾說紛紛，司徒縷遂決定行太占之儀，以推算奪劍者去向，待無下落時，再對雙雙進行審訊不遲…並令嵩陽派公孫瑾掌門速返靈泉峰鎮守，以防奪劍者前往奪令並解劍封。齋女並請諸派各自回房休息，但為防力量分散，請暫勿擅自離開紫雲派，待她太占有了結果，再行告知眾人。



▲坐著泡茶不是較輕鬆嗎

紫雲派弟子看守著大門，殷千煬於殿中留連片刻後，返回客房見高皇君，並告以商議結果。殷千煬力主雙雙雖欺騙在先並盜去神劍，但一直未曾下過毒手，足見她並非大惡之徒，容或有苦衷…高皇君則指雙雙似有必死決心，且周崇與朱浩顯有藉機染指意圖，遂力促殷千煬前去看望，殷千煬聞言當即返身就走，只留下高皇君滿屋子落寞…

殷千煬來至地牢(自動)遭紫雲派弟子阻攔，佯稱前來審問方得進入。往前在牢門外向雙雙表明並無責怪之意，終於感動得雙雙逐漸軟化…

雙雙真名是隴夜，是來自地界的九黎之民，亦即蚩尤的後裔，她雖不言明盜劍原由，但表示對族人有重大意義，甚至可以性命交換。殷千煬表示能夠理解，掉頭打算強搶牢房鑰匙。

**任務：**強奪牢房鑰匙，救出隴夜。

看守牢房的紫雲派弟子豈會出借鑰匙，只好動手強搶了…救出隴夜之後，殷千煬表明神劍若是對她和族人如此重要，那就一起去尋回神劍吧！屆時或可商請齋女和諸派掌門借她一用。經過殷千煬再三催促，隴夜乃決定與他同尋神劍。



▲把美眉功力可堪借鏡



### 任務：逃出紫雲派。

走出牢房到天霞宮後花園(自動)時，卻與天玄門掌門方震岳碰個正著，他對隴夜來歷知之甚詳，並一反常態打開紫雲派地道入口，催促兩人儘速由此逃離，唯囑咐殷千煬往後需好自為之，只因他的宿命尚有更大的波折。得到師父交予的藥物後，二人乃進入地道尋找出口。方震岳歎道二人的命運交錯，唯不知是「劫」還是「結」，端視二人的緣份與上蒼的安排了…



▲難得一見的開明師父

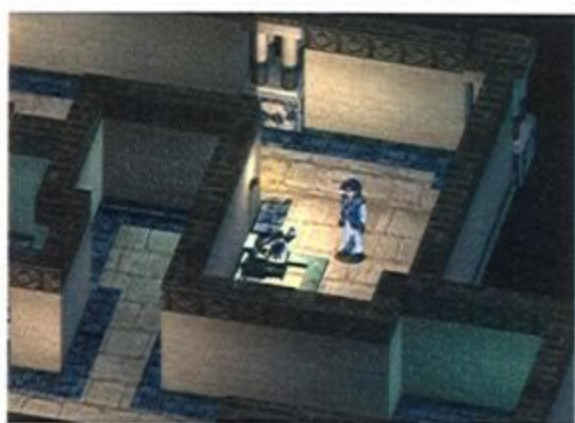

▲這是這樣的機關啦

### HINT ■紫雲派地下通道

第一個場景：西北邊啓動拉桿開關可開啓西南出口。

第二個場景：在西南有開關可開啓中間靠西牆的通道，入內在西牆尚有開關可打開第二個通道，盡頭有開關可打開中間位置的出口。

第三個場景：入口前即有開關可打開西北邊的出口。

逃至天霞宮近郊時，但見周崇與朱浩率領紫雲派弟子前來攔阻，仗著人多勢眾欲強抓隴夜回宮審訊，幸有高皇君從旁丟擲暗器，殷千煬與隴夜才趁機逃離紫雲派的糾纏。高皇君獲得師父告知，並由她自行決定是否跟來…隴夜言道曾有位情似姊妹的好友，但自分開以後，向來是獨來獨往，今後則可盡棄前嫌，三人併肩努力追尋神劍了。

忽聽得有打鬥聲傳來，隴夜斷定只有兩人，殷千煬乃決定上前瞧看。往前發現朱慎正向蕭煬強索東西，朱慎欲下毒手時，殷千煬三人及時出手制止…朱慎敗後遁走，高皇君當即替蕭煬療傷。蕭煬對於遭追殺之事絕口不提，但表示正找尋一件東西，殷千煬熱切邀他同行，蕭煬則提議往不遠處的太原城歇腿。



四人結伴進入城內(自動)後，逛至酒樓前正欲進入時，隴夜忽然喚住殷千煬，並特地致贈地界寶物「渾元盤」，意指能夠融煉天下諸物，但得在休息時才能進行煉化。隨即進入群英客棧詳細做了煉化示範。

走出客棧正欲出城時，後頭傳來天玄門羅師弟的叫喚，表明奉師命來此等候，並轉交一封書信。閱後聞知師父要殷千煬速往恆山懸空寺，因推斷高戚或會前往奪取陽之劍塚的禁魂令。蕭煬聞知殷千煬等人正在追索上古神器後，表示意欲同往，並指懸空寺的住持淨塵大師與蕭父乃故交舊識，正可前去拜候。



▲旅費可得平均分攤吧

### 任務：前往懸空寺。



抵達懸空寺山道時，蕭煬突然間面色凝重，言道此間一片寂靜，令人生疑。殷千煬亦感覺有異，急著要趕往寺內查看。進入正殿唯見屍體橫陳，淨塵大師尚存有微弱氣息，蕭煬急忙趨前探視，得知有人捷足先登搶了禁魂令，那人並攜著上古劍匣，力促蕭煬速往阻止開封。隴夜一旁催促陷入自責的殷千煬速追高戚，他的剝性恐會逐漸取代理性，屆時後果不堪設想。蕭煬暫留正殿照看大師，殷千煬則夥同隴夜、高皇君往右側長廊追趕。



▲只演出一場戲的大師

### 任務：到陽之劍塚阻止奪劍者高戚。

殷千煬三人經右側長廊進入地底遺址時，正為眼前景象驚異不已，蕭煬隨後跟至，並指淨塵大師已然圓寂。蕭煬指大師臨終前有囑咐，希望他能穿越這片廢墟到劍塚，協助阻止屠寺者開啓封印，他雖感義不容辭，但卻不明所以。經過殷千煬粗略說明之後，蕭煬心底總算有個底，並力求同行以目睹上古



▲左邊那個洞沒有出口的

神兵。蕭煬並指大師提及劍塚之路在正殿左方，但高戚似乎在左側入口動了手腳，暫時唯有循此路徑尋找出路。





### HINT

1. 地底遺址第一個場景有兩個入口，上方是沒有出口的死路，下方的入口才能穿越地底到廢墟的另一頭。
2. 由另一頭走出時，前方的屋子有兩個入口，除非是為了練功，否則應直接由右方的大屋子進入地底遺址，在地底可尋獲「淨燁佛雕」，這可用以消除正殿左方門前的符咒。
3. 由正殿左方長廊可達廢墟東北角的出口，往北進入屋子即可到達陽之劍塚。



▲ 關鍵物品的出現地點

### 任務：使用淨燁佛雕破除門上的魔物禁制。

抵達陽之劍塚追上高威，他正要解開封印，殷千煬雖集四人之力亦難取勝（此戰必敗）...高威的力量遠比上回更為強大，殷千煬此時又感應到神劍似有自己的意志...高威自誇如今已是霸熊，他又再次成功解封而遠去...

此時，周崇與朱浩又連同應奉仁率人趕抵，並指齋女已下令要抓回隴夜，他們奉命前來攔阻奪劍者，且懷疑殷千煬等人有縱敵之嫌...應奉仁指齋女已令諸派人馬移往洛陽，以便就近支援嵩陽門守護陰之劍塚。一行人先行離開後，殷千煬決定趕在諸派之前趕往洛陽，但願藉著一起戴罪立功的做法，能夠求得前輩們允諾將神劍借予隴夜一用，但高皇君對此可能性則大表懷疑...

### 任務：前往洛陽與諸派會合。

### HINT

1. 走出恆山懸空寺到大地圖後，回頭再進入正殿由右側長廊經地底遺址到廢墟，由大屋左方的小屋入口到地圖左下角，此刻會出現一名神秘的中年人，他正在尋找魂晶，可利用四處蒐集到的魂晶與他交換牆角的寶物。
2. 牆角由右至左計有九個袋子：
  - 第一只袋子：十份壽命封石：需以八十五顆魂晶交換。
  - 第二只袋子：十份神臨金丹：需以七十顆魂晶交換。
  - 第三只袋子：十份時幻砂：需以七十五顆魂晶交換。
  - 第四只袋子：明光神鎧：需以一百顆魂晶交換。
  - 第五只袋子：八絡血蔘、冰荷仙實、熊王金膽、靈泉玉露、迅神五書各五份：需以六十五顆魂晶交換。
  - 第六只袋子：三十份返氣丸：需以五十顆魂晶交換。
  - 第七只袋子：五十份百草沁香：需以三十顆魂晶交換。
  - 第八只袋子：九十九份金創藥：需以十五顆魂晶交換。
  - 第九只袋子：五份金創藥：需以五顆魂晶交換。



▲ 找到中年人是幸福的開端

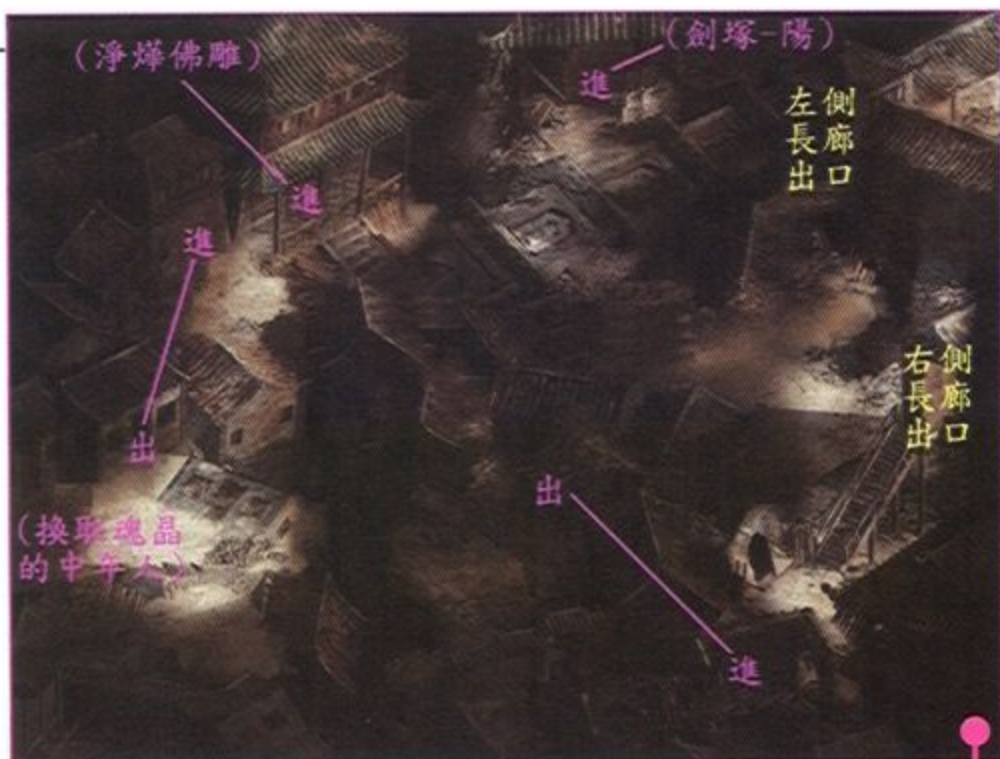

懸空寺地底遺址

◀ 頗有挫折感的戰鬥

▲ 胳膊肘往外彎的大師兄



3. 適逢歡樂的聖誕節與慶祝新年來臨，製作單位特將此隱藏的寶庫開放，任由玩家們不需魂晶即可不限次數、數量的拿取寶物，且是隨時有需要都可自由來此領取“冬令救濟”的！
4. 由恆山懸空寺出來後，返回濮陽城，可與城西門前的乞丐對話，選擇施捨可獲贈玄機道卷。
5. 由恆山懸空寺出來後，返回濮陽城，此刻已有新任太守進駐青天府。大堂上可見到新任太守正為日漸敗壞的治安傷神，且抓獲的一干竊賊狡滑刁鑽，供詞俱都成了推理題材。殷千煬有感高皇君心思細膩，可推薦協助太守開庭斷案。
6. 總共可連續成功的協辦五件案子，若失敗造成冤獄，太守會敬謝不敏的。辦案成功可獲贈護身匕首、古銅懷刀、精鋼短劍、牙雕勾劍、朱綸祭劍，若連續五件案子都成功，則會加贈辟邪玉劍。



▲ 糊塗太守積案很多哦



7. 歷年竊案嫌疑人考古案例與證詞參考(出現機會採隨機方式)：

A案例一(犯人=張三)

證詞

張三：「不是我偷的…三個人當中有兩個撒謊…」

李四：「王五是老實人，不可能偷東西…三人中只有一人說實話…」

王五：(先認罪)「…我們有兩個人說謊…」

B案例一(犯人=王五)

證詞

張三：「雖說偷東西的人一定有說謊，但不表示其他人說的是實話…王五笨手笨腳，哪來本領當小偷？他是無辜的！」

李四：「偷東西的人一定有說謊，沒偷的未必老實…敢做敢當，是我做的！」

王五：「小偷騙人，不是小偷也騙人…看我這德性，哪可能當小偷…」

C案例一(犯人=李四)

證詞

張三：「我認了！一人做事一人當，東西是我偷的…三人中有兩個說謊…」

李四：「別看王五一副結巴的樣子，就以為他是老實人，犯人就是他！」

王五：「好人沒說謊…」

D案例一(犯人=張三)

證詞

張三：「不是我偷的…三人中有二人說謊…」李四：「沒偷東西的人沒說謊…」王五：「雖然叫人不敢相信，但是犯人就是張三…」

E案例一(犯人=王五)

證詞

張三：「李四為人憨厚，不可能偷東西的，一定有人說謊！…偷東西的人已經說實話了…」

李四：「張三說得沒錯，東西真的不是我偷的…有一個人說謊，正牌的犯人反而說了實話…」

王五：「我絕對相信張三不會偷東西，小偷都說出實話來了…」



洛陽城

豐神結

抵達洛陽東城時，滿城不見任何守衛，蕭燦遠在城外數里即見到一片烏雲罩日的異象，而官道上也不見人跡，此地顯得極不尋常。隴夜感覺到城裡正瀰漫著恐懼與不安的詭譎氣息，忽然間即有幽火逼近，瞬間即幻化成殭屍…高皇君指師父曾提過確有邪術可散瘟拘魂，隴夜則感覺可能是遭人為施法作祟，殷千煬乃催促務須在諸派到來之前，設法找出為禍者，免得累及無辜。



▲走路撞到鬼火的下場

任務：找出洛陽瘟疫的真相。

往南在洛陽城西左下方亭前找到一息尚存的陌生道士狄淵，他乃正宗茅山嫡傳弟子，來此發現洛陽喪家亡魂皆遭詭異力量控制，並變為厲魅魍魎四處為禍，經他追查，

確認此地一幢廢棄的宅子最為可疑，且詭異之處在於大廳，廳內共貼有五張符紙，若動手揭去，會令人感到一陣昏眩，且似乎仍置身原地。如若仔細辨認，



沒錯，如果進入那個大廳，當先發現這混亂的大廳內一共貼了五張符，如果動手去撕這些符紙，會出現兩種情況：一種是會令人感到一陣的暈眩，

會發現大廳有些微不同，五張符紙雖在，但位置各異，這應是已破解一層迷陣的結果，因為另一種撕去符紙的情況，則會出現一團幽暗的鬼火撲身，然後會發現又回到上一次所在的大廳了，這似乎是被陣法推回到上一層，亦即此層破解失敗的情況…

▲身心俱疲的道士老兄

任務：前往廢棄豪宅破解迷陣。

在狄淵所在的亭子上方有座豪宅，沿著圍牆往左上方移動腳步會發現有一扇門可進入豪宅(要慎防很容易會走出洛陽城的)，由廢屋玄關進入屋內即是狄淵所稱之大廳，廳內果見四散有五張符紙。

這個門才是入口哦



HINT 第一間「修門之間」：撕去右上方櫃子的符紙。

第二間「生門之間」：

撕去右下方倒下櫃子的符紙。

第三間「傷門之間」：

撕去右上方櫃子旁的符紙。

第四間「杜門之間」：

撕去右下方倒地瓶子的符紙。

第五間「景門之間」：

撕去右下方桌面的符紙。

第六間「死門之間」：

撕去右上方櫃子的符紙。

第七間「驚門之間」：

撕去右上方櫃子的符紙。

第八間「開門之間」：

撕去左下方櫃子的符紙。

第九間「八門之間」：

撕去左上方窗扉的符紙。



▲成功撕去正確的符紙





抵達廢宅倉庫時，朱慎已先得知有人破解他的「九陰冥幻陣」，蕭燭認得他乃邪隱朱慎，洛陽瘟疫正是他在此佈下陣法所致…朱慎再度落敗後，指係受人之命行事，遂自述由白猿幻化人形的始末，最終並提及呂宰相，蕭燭推測是呂夷簡，若果如此，朱慎之言即屬可信，他先前追殺蕭燭乃是為取信物…殷千煬為防朱慎再度為患，當即收取他的內丹，並由他乖乖返回修煉而去。



▲又是糟老頭在做怪

洛陽城已恢復原狀，狄淵另致贈十份返氣丸及干光淨玉一枚，隨即趕著替禁錮的枉死亡靈招魂指路去了。

返回洛陽城東自福滿樓步出時，瞧見大師兄應奉仁迎面而來，但面對殷千煬的詢問，表現得不理不睬的態度，並推說要入客棧休息。隴夜看出應奉仁對殷千煬極其嫉恨，並猜測負有師命要轉告殷千煬，但卻藉故延宕以延誤時機，意圖讓殷千煬受師父怪罪，否則當不致在洛陽逗留。

任務：向應奉仁問出諸派人馬下落。

高皇君勸解怒極的殷千煬，並指大師兄先前不會如此對待她二人，並追述起昔日同門習武的往事…高皇君突然靈機一動，表示有法子可試試，但要先賣個關子，先請眾人隨她四處找找有無養雞賣雞的人家再說。



任務：問問誰家有養雞。

城東街道上有一青年指阿男是養雞名手，但瘟疫過後，雞隻有無存活則不可知。到城西找到阿南，他雖有存活的雞隻，但要價萬兩，隴夜上前指身後的蕭燭乃王公貴族，唬得阿南高興的奉送雞隻，接下來得往客棧烹煮了。

▲向好心的青年找雞

任務：到客棧烹煮雞隻。

返回城東福滿樓客棧前，高皇君表示要獨自進入試試。進入客棧想到可請夥計跟伙房說去，遂央託小二哥請大廚幫忙做道燻雞，料理好之後，送往二樓在客房前找到羅師弟，高皇君乃託他將燻雞送入房內給大師兄品嚐。羅師弟再出房時，遞交一張符紙，並稱齋女指定由高皇君持此咒燃符，將眾人直接傳送往嵩陽門去援助諸派，又聞大師兄對著燻雞直抹眼角…



▲辛苦總算沒有白費

高皇君走出客棧並出示齋女交予的飛昇符，隴夜好奇詢問，高皇君乃細述燻雞的緣故…高皇君念咒焚符將眾人傳送往嵩陽門之後，有一書生懼牧之緊緊追至客棧前，喃喃言道所追趕的仙女憑空不見了…



抵達之後，殷千煬催促眾人儘速進入嵩陽門支援。

任務：進入嵩陽門內支援。

進入正殿，又見屍體橫陳，負傷的公孫瑾掌門催促眾人速去阻止奪劍者，因唯恐殷千煬的師父方震岳，與穆宗時、褚元真諸掌門有危險。

任務：到陰之劍塚支援三派掌門。

HINT

公孫瑾臥地右方的牆壁有密門，內有聚元散和迅神五書。



▲大膽按下去就對啦

經由華山山道抵達陰之劍塚時，三派掌門俱已敗在高戚手下，高戚隨即並將神劍解封。殷千煬等人趕抵時，高戚揚言不再輕饒，轉身欲取神劍，但卻遭神劍所傷…殷千煬又聽到那熟悉的聲音，並指他才是天命註定的神劍持有者，高戚怒極而大開殺戒，殷千煬等人仍然難撻其鋒(此戰必敗)…此時，神劍呼喚殷千煬運用心念與最強的力量，將他的魂與神劍融合，否則，在場四人都將難逃死厄…殷千煬摧動心念取得九儀天尊劍，並獨自與高戚對戰…



▲神劍終於順利解封了



▲高戚也有幡然醒悟的一天

高戚終告敗下陣來，殷千煬緊接發動「誅天劍陣」擊殺高戚，高戚初有悔意並清醒許多，殷千煬遂任他離去…神劍則又呼喚殷千煬帶著它離開此地，殷千煬漸感神劍的吸引力逐漸增強…





神武觀客房內，恢復清醒的殷千煬指齋女囑咐他前去大殿，但不知諸派掌門商議若何。一旁的蕭燭面色凝重，自稱有私人的想法，要求讓他自己靜一靜就成。

**任務：**到神武觀大殿面見齋女司徒纓。

神武觀大殿裡，方震岳已將事情經過詳告齋女，司徒纓原意委請雷禁掌門以天瑤派密儀，將九儀天尊劍重新封入劍匣，雷禁一肩攬下封劍重任後，齋女再指神劍似有惑人心志之力，在真相尚未明朗之前，暫交由殷千煬保管，因此劍似與他有極深因緣：且神劍具有神祕之力，又似有自己意識，也曾多次與殷千煬心靈相通，故挑選殷千煬看護神劍。



**▲ 踏出錯誤的第一步了**

詎料雷禁聞言乃忿忿離去…

殷千煬進入大殿拜見過齋女與諸派掌門，齋女當即交託保管神劍任務，而師父方震岳亦表贊同。返回客房找蕭燭，提醒一同尋找隴夜和高皇君。現在打算做什麼呢？

1. 嗯，是該去找找這兩個亂跑的姑娘。(本文選1)
2. 人不會丟的，時間到自然會回來。

蕭燭曾聽聞神武觀有秀麗的景點，說不定兩位姑娘是去哪兒觀景了。殷千煬獨自走出客房，到攬月亭(自動)瞧見高皇君獨自一人，遂上前攀談…返回客房休息(自動)後，隴夜入房觀望桌上的神劍冥思，殷千煬回神後，應邀攜劍上屋頂談心觀景。隴夜提及自己乃現任的地界統治者幽姬，欲借神劍之力，為的是要毀掉地界寰神九山的九鼎封印…



**▲ 原本不就是妹妹嗎？**

二人談話間，忽有一黑衣人現身奪劍，不費吹灰之力連傷二人，並一劍刺向殷千煬要害，隴夜眼尖迅速往前攔下要命的一劍，另有神將武英仲及時解圍…追趕黑衣人未果再返回時，武英仲獲知隴夜係九黎之民，並催促將她扶進房裡再說…

客房內，隴夜已經高皇君施咒治療止血，武英仲則指隴夜所受乃「血魂之繫」，但不明神劍何以會摧動蚩尤禁咒。相傳只需取得一點中術者的血，就能夠源源不絕的吸取對方的真魂元魄，且越是蚩尤的直脈血親，咒術效果越是



**▲ 半途跑來插花的黑衣人**

強烈。齋女指解咒之法，除非有知情的九黎之民，否則也束手無策的。

武英仲提及有一奇人，人稱「太淵隱逸」，對於妖精野怪十分照顧，且曾救治誤闖地界的精怪，想必與地界有淵源，可找她試試。最近得知曾在洛陽現身，至於居處何在，則需靠努力與運氣了。武英仲施法「迴返夢魂」為隴夜多撐十日之後，立即動身要趕在最後一道炎帝的玄鎖被破解之前，追查奪劍者下落去了。



**▲ 伍英仲也算是客串吧**

齋女則對神劍去處，心裡早有了底，但囑咐殷千煬得先盡力救治隴夜才是。齋女走後，隴夜勉強下床走動，但記憶顯然受限，且暫時無法提氣運咒禦敵了。

**任務：**找太淵隱逸幫隴夜治傷。

**任務：**試著到洛陽打聽太淵隱逸的下落。



一進入洛陽城東，書生瞿牧之立即出現，並指隴夜仙女再現了…隴夜感覺書生好生眼熟，瞿牧之則自稱曾於長平鎮見過一面，並強烈表達要跟著隴夜的意願。儘管衆人心思各不相同，但隴夜則示意無妨，瞿牧之乃就此跟隨同行，但因係文弱書生，故而暫且唯有在旁觀戰



**▲ 春夏新流行的少淑女裝**

的份。

在伍家雜貨鋪內再度巧遇狄淵，向他打聽「太淵隱逸」時，獲知他正在追捕小狐精，並指狐精逃往太原，或可與他一同前去捉拿，也可順便試試運氣，遂與狄淵相約在太原見

**任務：**到太原城與狄淵會合。





入城即與狄淵碰上，小狐精已被他的陷阱絆住，雖遭逃脫，但已中了他一記符標，因此不能化為人形，故必藏匿於城內，得盡快找出下落。到得群英客棧(自動)，殷千煬請高皇君先陪伴朧夜入內休息，他和蕭煬、瞿牧之則一同前去查訪。高皇君於房內久候不見殷千煬等人返回，但見朧夜已睡得安穩，遂獨自出客棧打聽。走出客棧時，聞聽得門旁的孩童宣稱在拱橋旁的柳樹下看見受傷的綠毛狐狸。

**任務：**找小孩說的受傷小狐。

高皇君越過拱橋，果真在樹下看見有隻小狐狸，先施予治療後，並帶回客房內(自動)。小狐狸幻化成人形燕明蓉，得知朧夜受傷，直指師父無傷不治，高皇君越聽越像似所要尋找的太淵隱逸，乃設法哄得她答應要引見，但條件是得帶她安全出城才行。



▲ 狐狸精躲得很顯眼哦

殷千煬三人恰於此時返回，燕明蓉驚得一頭鑽入床底...高皇君略施小計博得她的信任，並公推瞿牧之前往應付設下陷阱的狄淵。殷千煬和蕭煬陪同瞿牧之來至城門口(自動)，瞿牧之不負眾望騙得狄淵撤去城外捕捉陷阱後，尚得趕回客棧會合。

**任務：**跟客棧旁等待的燕明蓉會合。

返回客棧門口與高皇君、朧夜和燕明蓉會合之後，這就要趕往呂梁山了。

**任務：**前往太玄谷。



眾人於太玄沼澤等候多時，獨不見前去通報的燕明蓉返回，復因朧夜情況不佳，遂決定自行闖入。

往前遭遇到八卦浮木陣，高皇君指陣內的紅火稱為陽，藍火稱為陰，必得將紅色陽火全數清除，並由藍色陰火取代，陣形方可破解。只是，引動其一，則其雙鄰也會隨之改變的...



▲ 直接帶進去就不好玩了

**任務：**通過八卦浮木陣到遁世清居。

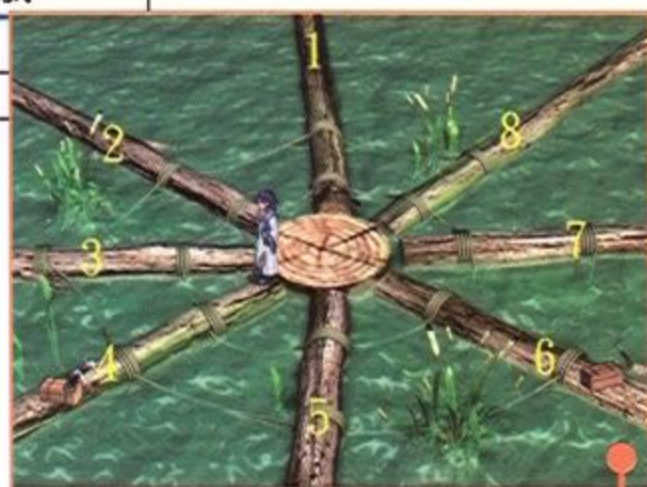

太玄谷

殷千煬與蕭煬隨後跟著高皇君步出屋子，留在屋內的瞿牧之則感無能為力，太淵隱逸見他不懂咒術武藝，遂教授咒術卷軸。瞿牧之記憶超凡，當下已記得泰半，太淵隱逸遂催促他出外助戰...瞿牧之臨時快速學會的咒術可不少，並成功協助殷千煬等人擊敗韓無砂...韓無砂遁走，導致一時間不及取她內丹。

**任務：**取得血靈神珠醫治朧夜。

**HINT**

1. 行進於太玄沼澤區，會接連遇上四個待破解的陣法。
2. 當遇上陰火(藍)只有一個，且位於周邊八個方位之一時，首先點擊陰火(藍)兩鄰的陽火(紅)各一次，然後再點擊原陰火(藍)正對面的陽火(紅)一次即可破陣。例：如陰火(藍)出現在2，則點擊1-3-6即可。
3. 當陰火(藍)出現在中間，而周邊盡是陽火(紅)時，首先點擊1-3-5-6-8，將陣法轉變為上述的情況(獨剩3為陰火)。接著依照上述解法點擊2-4-7即可。

通過陣法來至遁世清居前，燕明蓉指師父外出採藥未歸，因未先行稟報，故未前往帶路，當即請朧夜入屋休息。

眼看朧夜已陷入昏迷，且「迴返夢魂」的時限將屆，適巧太淵隱逸於此時返回，但初則對徒兒聲色俱厲的教訓一番，繼則又命燕明蓉至屋外吊樹責罰...當審視朧夜身中的「血魂之繫」時，太淵隱逸看似認得朧夜...之後並表示要解開此咒恐無能無力，但要暫時擋下倒還可為，只是缺了樣東西，得先取來給她才行。

聞聽「血靈神珠」乃千年以上道行，可幻化人形的蛇精內丹，可用以暫時頂替被吸取的血魂，並爭取約百日時間，俾便找出下術的元凶。說話間，太淵隱逸所養的草晶已遭千年蛇精韓無砂追殺入屋，得知蛇精盤踞在此呂梁山另一頭的汾河上游，一座稱為汾陽古墓之處...又聞屋外的燕明蓉急急呼救，高皇君立意要外出拯救，唯太淵隱逸指韓無砂厲害得緊，須得小心...



▲ 打群架越來越熱鬧了

怪墓的洞穴。可惜夥伴們有多人不諳水性，殷千煬遂決定先至古墓察探，或有其他方法可行。

**任務：**到汾陽古墓尋找進入方法。





古墓右側河畔確有急流漩渦，但卻苦於無計可施。忽見伍英仲御劍飛身而至，殷千煬告以事情進展，伍英仲答應前去商借一樣珍寶可解眼下之困，殷千煬則返回太玄谷將帶路之人攜來此地會合。



▲先到河畔才會碰上劍聖

任務：回遁世清居找燕明蓉帶路。



返回遁世清居向燕明蓉說明過後，她答應去找草晶協助，並相約在古墓河畔渦流處會合。



▲可惡的靈氣地脈不見去啦

任務：到汾陽古墓與劍聖會合。



再往古墓遇上伍英仲，遂一同前往右側河畔。到得河畔，伍英仲所借得的珍瓏淨玉可將眾人暫時縮進裡頭，由草晶帶入河底洞窟後，再由他逆誦咒文即可復原；伍英仲也聽聞蛇妖十分厲害，遂決定一同前往協助。隨後伍英仲施咒將眾人縮進珍瓏淨玉並由草晶帶入河底洞穴，接著於古墓中再施咒回復原狀，並提醒大家可得小心了。

任務：回太玄谷找太淵隱逸。

在墓穴中共可尋獲三個火燭子，另在一處墓穴中發現三座鼎有燃燒過的痕跡，使用火燭子逐一點燃之後，即可由右方的通道入口（點擊地道蓋子）進入寢柩堂並找到韓無砂。擊敗韓無砂之後，順利取得內丹，高皇君立即為她醫傷治療，韓無砂亦深感不殺之恩。伍英仲交予「天行儀」，由施術者使用可立即脫離迷障，先且交予瞿牧之施



▲先到河畔才會碰上劍聖

用。伍英仲囑咐在救治龍夜之後，務須返回嵩山神武觀謁見齋女，她會指示下一步的做法。瞿牧之於古墓中使用天行儀，一行人即返回古墓河畔。



再返回遁世清居時，燕明蓉又遭罰吊樹了…太淵隱逸指出光有「血靈神珠」亦屬枉然，必須要「混元融魂」方能奏效，亦即必須有人自願出讓部份真元意念以挹補龍夜之所缺，但此舉卻會導致喪失部份記憶的。殷千煬與瞿牧之都表達出意願，太淵隱逸為他二人推算天命，結論是瞿牧之較為合適，殷千煬只好黯然走出…

一夜無話，隔日龍夜已然復原如初，但得趕在百日之內將「血魂之繫」施術的元凶消滅或鎮封，否則將會繼續危害。太淵隱逸提醒龍夜日後應善待瞿牧之，因為他獻出真元，或將會喪失部份的記憶。龍夜聞聽太淵隱逸聲音像極昔日至交，但太淵隱逸並不承認，龍夜於步出房子時，喃喃向雙雙姐致謝…

燕明蓉送眾人至太谷沼澤，並稱即將與師父遷離此地，因拯救龍夜之故，已招來殺劫，雙方只好互道珍重。

任務：回神武觀跟齋女司徒纓回報。



神武觀大殿裡見到齋女，告以需在百日內找到元凶予以消滅或鎮封，方能完全阻斷血魂之繫。齋女指諸派都已全力追查神劍下落，故要殷千煬等人調查此事，並稱此謎或可在橋山黃陵，即黃帝陵寢內找到線索。齋女交予「定魂珠」，此行可免靈氣入侵，另提醒黃陵內的機關解法失傳已久，只知道是由二間地面鑲有石盤的房間所控制，位於陽之間內的石盤需全數隆起，而位於陰之間內的石盤則需全部陷下。起先陰之間是不存在的，要開啓它，必須先將陽之間的石盤全數壓下，此外則幫不上忙了…殷千煬等人即刻動身前往黃陵。

任務：前往橋山黃陵解開神劍之謎。





# 橋山黃陵

一進入黃陵是石碑之間，往前走時，走道兩旁的鼎會燃起火來，並出現冰封之間的入口。進入冰封之間，再經由封塵之間、天琰之間到機括之間·陽。



黃陵機括之間

- HINT**
1. 機關之間·陽：將石盤上九個機關全數壓成陷下狀態時，往回走出可抵深燼之間，再由右方入口進入機括之間·陰。石盤初始狀態：2、5凹下，其餘突起。全數陷下解法：依序按下3-6-5-2-1-4即可。
  2. 機括之間·陰：將石盤上九個機關全數壓成陷下狀態時，往回走出，經深燼之間再由左方入口回到機括之間·陽。石盤初始狀態：3、4、5、6、7突起，其餘凹下。全數陷下解法：依序按下6-4-1-9-5即可。
  3. 機括之間·陽：將石盤上九個機關全數按成突起狀態後，往回經天琰之間到封塵之間，發現此間已成龍泉之間。石盤初始狀態：2、4、6、8突起，其餘凹下。全數突起解法：依序按下5-1-7-9-3-2-4-8-6即可。



▲來到這裡就是成功啦

由龍泉之間再進入均天陣室，發現北面牆上有三個機關，依序由左而右按下第一個、第三個、第三個之後，由中間六角形石盤再傳送往謁見之間。

臚夜感到謁見之間靈氣很重，殷千煬遂將定魂珠交予她收執，但定魂珠不慎掉落地上的圓盤，不意卻促使黃帝姬軒轅魂魄甦醒…黃帝姬軒轅指蚩尤魂魄封印在神劍裡，並引其他追求力量之人去持使神劍，進而助牠解開封印。一旦解去最終的炎帝玄鎖，牠就不再需要持使者，只消吸取血魄即可破劍而出。殷千煬因身具令蚩尤垂涎的「荒神兇魄」，故而屢屢受神劍吸引。再者，殷千煬的命運與蚩尤復生似有因緣，此乃天機，亦是對他的考驗。

姬軒轅希望殷千煬能消滅留在劍中的荒魂，並將神劍重新鎖封於地界玄淵，如此或可令此可悲的命運轉折，教蚩尤更無復生之機。神劍上的玄鎖最弱之時刻即將來臨，蚩尤定當逃往寰神九山之底的靈闕潭休養生息，可趁此良機將隱藏在寰神九鼎的天法封陣「寰神結」開啓，並至靈闕潭引牠逃走，牠勢將為寰神結所困。之後，再往結界所在之處，將逼出的荒魂消滅，以削弱神劍之力，讓蚩尤無所憑依，如此應能一償姬軒轅所望…



▲因為姓黃所以是黃色的

返回石碑之間(自動)遇上羅師弟，他奉齋女之命，轉達諸派人馬暨神闕宮都已經趕赴神農架幻神林，要殷千煬等人務須趕往會合。

任務：趕赴神農架幻神林。

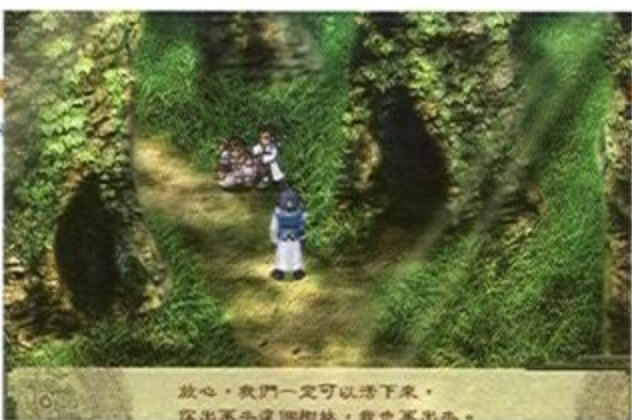

▲看到活人就算成功了

任務：通過岩棚迷陣到達閱宇台。

抵達岩棚時，使用四色瓏玉之後，四個紅、藍、綠、黃的瓏玉即會升起，並開始閃動和出現樂音…



不曉得上幼稚園了沒



# 神農架

- HINT**
- ◆幻神林第一個場景：進入右方的樹洞。
  - ◆幻神林第二個場景：從場景最左下角走出。
  - ◆幻神林第三個場景：以大S型路徑再從最左下方走出。
  - ◆幻神林第四個場景：一路往西。
  - ◆幻神林第五個場景：折往左上方走出。
  - ◆幻神林第六個場景：左方樹洞往岩棚，右方樹洞是出口。

成功走出幻神林到出口時，見有武人負傷在此，繞經最左方(非樹洞)到諸派駐營地，獨不見諸派掌門，唯帳前有一小娃娃，她乃是神闕宮繼任齋女葛雲衣。獲知現任齋女司徒纓卜出奪劍者應會前來岩棚閱宇台破解玄鎖，因而前來此地守株待兔，並要殷千煬等人速往岩棚護劍。

葛雲衣交予「四色瓏玉」和「逆反迴輪」，因炎帝在岩柱上佈下傳送陣法，啓動傳送陣法的關鍵在第一個岩柱上，使用四色瓏玉之後，四個顏色的珠玉就會由盤中飛升至周圍，並會短暫的出現不規則的閃動，務須牢記閃動的順序與次數，待閃動停止後，按照所見的閃動順序和次數去觸碰瓏玉，如若正確，則瓏玉可保護安全傳送至下一根岩柱，否則會遭到攻擊，戰鬥結束可再重新使用瓏玉即可…至於逆反迴輪則是欲脫離岩棚返回入口時使用。



## HINT

1. 瓏玉閃動的順序和次數不定，但會逐漸增加其困難度，且會隨機變換瓏玉的位置，除了注意顏色以外，辨別音階也是很重要的依據。唯有正確觸碰瓏玉才能順利傳送至下一根岩柱。

2. 在此總計要經過十次的傳送，才能抵達閔宇台。在傳送六次之後，有的瓏玉只有聲音而無閃動；有的則是閃動之後，會立即變換位置；在傳送八次以後，高皇君會提醒地脈之氣逆流，故第九次解法必須反向操作才行。



### ▲有點好玩又有點煩呢



### ▲這只是困獸之鬥而已

抵達閔宇台時，奪劍者正施「封裂壤界」強力攻擊，諸派掌門俱皆敗在黑衣人手下，司徒纓趁機揭去奪劍者面紗，發現黑衣人正乃雷禁…殷千煬等人遂與之展開激戰…雷禁雖告落敗，但神劍玄鎖卻也同時得解，並隨即遠遁而去…

雷禁臨死前，徒兒秦帷剛匆忙趕抵…雷掌門因遭九儀天尊劍引動了荒魂，故而失去理性，並對諸派掌門下了毒手，方鎮岳與司徒纓皆負重傷，而穆宗時與褚元真則當場仙逝，雷禁隨後亦氣絕身亡…此時的營帳內，高皇君正為眾人療傷。瞿牧之此刻出現記憶模糊的跡象，隴夜因感恩而不忍棄他不顧，殷千煬見狀則黯然步出營帳…

雷禁臨死前，徒兒秦帷剛匆忙趕抵…雷掌門因遭九儀天尊劍引動了荒魂，故而失去理性，並對諸派掌門

### 任務：跟齋女詢問下一步該怎麼做。

另一頭營帳前見著葛雲衣，得知齋女即將啓程返回神闕宮。經過葛雲衣的開示，殷千煬頓時倍增面對事實的勇氣。返回營帳逐一詢問夥伴們意見，俱皆獲得繼續一同犯險的支持，要往地界將那九儀天尊劍裡的蚩尤鎖封。



### ▲不同意又能往哪兒塞呢

結伴再找葛雲衣時，她指出有一處鬼神之淵可往地界的寰神九山，正確位置雖不可知，但附近有一黔州鎮，居民或可知悉該處下落。殷千煬問及黃帝所提之寰神結如何開啓，葛雲衣指寰神九鼎各有一隻神獸看守，只要觸摸這九鼎，神獸就會現身攻擊，若能擊敗神獸，九鼎內就會浮現符字提示。這九鼎分別是：鷹鼎、茁鼎、凜鼎、焚鼎、鎮鼎、煌鼎、幽鼎、蘊鼎與冥鼎，亦即代表天地間的九樣元素，簡意即為「金木水火土光闇生死」，只要找到九鼎符字所顯示之物，加入該鼎內燒化，寰神結就會啓動，但凡被困在當中，唯有動彈不得而已。

### 任務：前往黔州鎮查出鬼神之淵所在。

## HINT

還記得幻神林是如何走進來的？沒錯，「倒著」走出去就行啦！順便練練功，否則後頭會玩不下去的！



在鎮裡找到鎮長詢問鬼神之淵，鎮長因孫女被盜賊抓走，而無心多加理睬。殷千煬表示要救出鎮長孫女後，得知盜賊駐紮在鎮北不遠的一處樹林裡。

### 任務：到盜賊聚集處救出鎮長的孫女。

黔州鎮上方不遠有處樹林，由右上方進入林中打敗一夥盜賊，順利救出鎮長孫女君君。護送回鎮內後，鎮長指出鬼神之淵位於此鎮的東南方，

由兩座山之間的山谷狹縫可進入，但長年濃霧密覆，聽聞進入者唯曾有一人回來過，名叫雙雙…

### 任務：從鬼神之淵進入地界。

### 鎮長終於指點迷津了



## HINT

1. 在進入鬼神之淵以前，必得先做好萬全的準備，蓋因一去不能回頭矣。此刻先到處逛逛，還會有好玩的哦！到華山嵩陽門會聽到公孫瑾掌門提及禁魂令失去作用，以致劍塚魂力外溢，引來不知名的異獸盤踞。

2. 在嵩陽門經過華山山道到陰之劍塚，會遇上幻獸互蛟。
3. 到新龍台循先前的路徑到荒之劍塚，會遇上幻獸封豨。
4. 恆山懸空寺經地底遺址到陽之劍塚，會遇上幻獸昂昂。
5. 與三隻幻獸打過照面之後，返回忘劍峰青雲殿後廊到儲物室，下方有通道(此時才能進入)可往謎之迴廊。
6. 謎之迴廊內的第一個房間「惡魔之巢」，找頭上直冒「學姐」的傢伙會嚐到心碎男子的熱血。打贏他會獲得「神祕專輯CD」。
7. 謎之迴廊內的第二個房間「夢魘之鏡」，和右邊的老兄交談會引發他的青春燃燒。戰勝會獲得「達斯摩光劍」。



### ▲這是啓動“番外篇”的開端





8. 謎之迴廊的下方可達黃泉走道，途中有數排二百塊擋住通道，必須要打出缺口才能通行。這些二百塊的招式挺變態的，「兩佰雄兵」幾乎可使全軍覆沒：「浮光掠影」的「親情·友情·愛情」則會使單人一招斃命。可考慮緊貼著牆壁移動，如此每排只會觸發兩場戰鬥，五排打通關則僅需打十場，否則若是移動失去準頭，會憑空多出好幾場架的。記住哦！稍後回來時，還得從頭再打他一次通關哦！

▲兩百塊真的很變態的

9. 黃泉走道下方尚有一間「地獄谷坑」，猛男鍛鍊時被打斷會出狠招，戰勝會獲得「風火輪改...」：戰勝位於左下角的傢伙，則會獲得「科學麵」。



▲這種打法會腦震盪的



由黔州鎮東南方不遠的山道進入此間，再由任何洞口進入後，只需掌握一直往右上方出口挺進的原則，即可抵達一處「地脈靈氣」，再往右上方走出即是地界的鏡幻台，但此通道是只進不出的。



▲一路走到此地就對啦



隴夜指出為使在龐大的地界空間來往方便，遠古的九黎之民長老們乃設下傳送陣法，若踩上眼前的水鏡，就會直接前往幽都。這就帶大家前往地獄參觀吧！

任務：從鏡幻台傳送到幽都。

**HINT** 此時觸摸水鏡後方的石柱，會使「神祕專輯CD」變為「專輯CD改...」

搞不清楚幹什麼用的



一行人踏上水鏡，瞬間就傳送到了幽垠之扉。



隴夜在此見到三輔使，但見幽都大門卻是緊閉。三輔使責怪隴夜將女媧之民帶至地界，隴夜則將在地面發生的種種經過娓娓道出，並出示身中之「血魂之繫」傷痕...三輔使指隴夜說詞衝擊太大，必須請示長老定奪，並先請至門旁磐室歇息。隴夜兀自擔心長老們是否會採信，否則，眾人恐怕難逃一死...

殷干煬、高皇君與蕭熇三人待在磐室內，趁著殷干煬休息之際，蕭熇吞吞吐吐向高皇君表達情意，唯高皇君卻一心一意認定要留在殷干煬身旁...這回輪到殷干煬要求靜一靜，蕭熇遂獨自走出磐室。



▲這就是所謂的撞鬼嗎？

磐室外但見瞿牧之癡情的一旁守護著隴夜，並表示能看透隴夜的心思...隴夜提及地界曾遭惡龍入侵的往事，當時的幽姬夫婦名為撼天，他用「緋魂鐵」打造一把利劍，去到了靈闕潭，並由幽姬自盡以自己鮮血元魄引來諸先民的血魂，再由撼天將之融魂化生到該劍上，並用以斬殺三條惡龍於冰封凍壁、玄海谷道和離魂幽原，可惜最終也重傷而力竭身亡...隴夜並指撼天的英靈仍守護著那把無人能取走的「邪煌霸劍」...



▲道道地地的鬼故事

稍後，三輔使返回並帶來消息，長老們已派人前往靈闕潭查證隴夜說詞，至於攜帶女媧之民到幽都一罪，則採折衷辦法解決，即來人中必須有隴夜的夫婿，且需至觀天台行「融血合脈」之儀，飲下靈闕潭的魂漿而取得半個九黎之民的身分。此外，另需前往離魂幽原以己力取得邪煌霸劍...否則，隴夜的朋友恐難以生離地界了...

隴夜聞言正感為難時，瞿牧之挺身而出，直指殷干煬乃是最符資格的人...三輔使前去張羅進行儀式，瞿牧之方道出真心話，而高皇君在歷經蕭熇的提點之後，也能夠樂見這樣的結果了...





三輔使強調飲下魂漿之後，荒魂將益形熾烈，一旦失控，便會成為魔人。殷干煬則感別無選擇，毅然飲下了魂漿…



聽說那味道像生啤酒



三輔使指明接著要前往離魂幽原取得邪煌霸劍，並已置好通往該地的鏡石，但真正的困難則是如何在九黎之民英雄憾天的英靈守護下，獲得他的認可而順利取得該劍。若是憾天認為殷干煬等人是盜劍者，只恐不能生離憾天的劍下…

**任務：**到離魂幽原取回邪煌霸劍。



見此地幽魂厲瘴瀰漫，還有巨大的骨骸散落，可想見當時憾天與惡龍的激戰，該是何等慘烈。念及此，心裡不免對這位九黎英雄更生敬仰…至右上方碰觸發光的機關，再由龍骨尾端爬上，一路到頭部附近時，憾天的英靈即會出現。殷干煬雖請求借劍以保護九黎一族，但必須向憾天證實自己的實力…若是能夠擊敗憾天，他就能安心的將邪煌霸劍交予殷干煬。殷干煬上前取劍同時，亦取得一支骨笛。

**HINT** 位於場景中間位置的藍色火燄此時無作用，稍後才會有劇情發生。

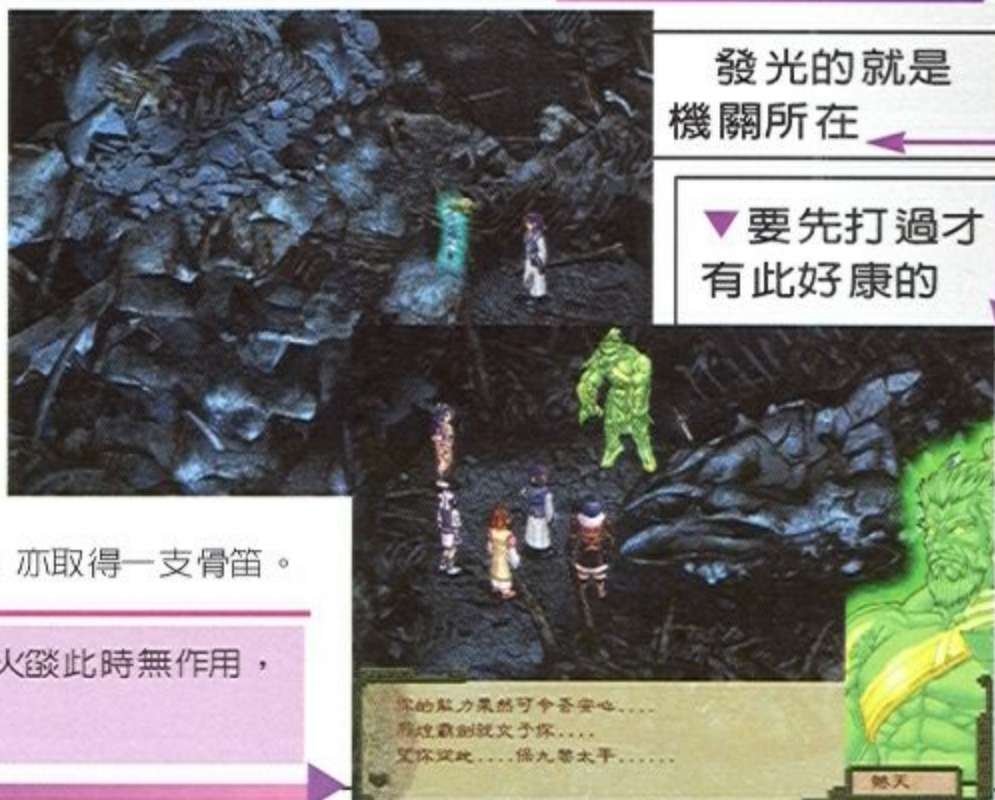

發光的就是機關所在

要先打過才有此好康的



邪煌霸劍既已取回，殷干煬順理成章成為幽姬之夫「冥帝」，同時也獲知靈闕潭調查結果一如臆夜所述，而長老們所交出的鏡石也已安置在樞座上，但要開啓寰神結，尚得先擊敗看守的神獸才行。三輔使另指骨笛可通往幽冥鬼道，唯不清楚用法，或許在此地使用有何效果也說不定…

**任務：**往寰神九山啟動天法封陣寰神結。

**HINT** 1. 觸摸樞座上的紅色鏡石之後，在水鏡上使用骨笛可往扶桑之窟。  
2. 都不觸摸鏡石，可由水鏡返回幽垠之扉到醫室休息、煉化。  
3. 觸摸紅色鏡石之後，站上水鏡可抵寰神九山第一層。



洞窟內找到扶桑精，打敗她獲得神木之枝。扶桑精在洞窟內藏有不少寶物，必要時可以物易物換取。

**HINT** 可與扶桑精換取的物品明細：  
千稜幻玉=赤煉火銅、冰幻神石、雷熒魄玉、辟邪紫晶、九幽化玉各兩塊。  
烏光玄鐵=赤煉火銅三塊、翡翠短刀二把。  
天瑞華綾=幽煌羅劍、六芒星印。  
七色蝶裳=破軍王戟、幻月神珠。  
幽日神袍=九煉邪刃、玉璣靈鐲。  
龍神天鎧=熾鳳紅綉、鳳翼彩兜。  
冰月皇衣=鈞天瓏玉、幽都玉璽。  
玄魄幽壤=厲魂之晶、鬼煌幽實、濁凝血露、獸魔骨片、死穢魔腑、淵獸畸胎。



▲扶桑精寶物省下很多力氣





# 寰神九山

### 第一層「太白之間」：

1. 寶箱內有四名魔將和凜日神刀。
2. 右下方圓盤可傳送到「厲鼎堂」，此鼎有神獸馭岐看守。
3. 需用烏光玄鐵燒化點燃。
4. 烏光玄鐵除可與扶桑精交換以外，在寰神九山第八層出沒的精怪身上也可獲取。

### 第二層「歲星之間」：

1. 左上方圓盤可傳送到「茁鼎堂」，此鼎有神獸封豨看守。
2. 需用神木之枝燒化點燃。
3. 神木之枝與扶桑精戰鬥可獲得。

### 第三層「辰星之間」：

1. 寶箱內有四隻冥獨和瑤光綾索。
2. 右上方圓盤可傳送至「凜鼎堂」，此鼎有神獸封豨看守。
3. 需用絕凜玄水燒化點燃。
4. 絕凜玄水需返回鏡幻台詢問三輔使。

### 第四層「熒惑之間」：

1. 左上方圓盤可傳送至「焚鼎堂」，此鼎有神獸昂昂看守。
2. 需用化燼劫火燒化點燃。
3. 化燼劫火與絕凜玄水可同時取得。

### 第五層「填星之間」：

1. 寶箱內有四隻馭岐和九陽煌珠。
2. 中間偏右方的圓盤可傳送至「鎮鼎堂」，此鼎有神獸昂昂看守。
3. 需用七色纓珞燒化點燃。
4. 七色纓珞可用四色瓏玉和逆反迴輪煉化。

### 第六層「正日之間」：

1. 北方的圓盤可傳送至「煌鼎堂」，此鼎有神獸昂昂看守。
2. 需用干綾幻玉燒化點燃。
3. 干綾幻玉可與扶桑精交換，或以龍骨項鍊和翡翠碧砂煉化。

## HINT

1. 取得古劍龍皇之後，再往扶桑之窟找扶桑精，她會提議交換，而將邪煌霸劍解咒，如此可獲得「醒魂的邪煌霸劍」。
2. 到過第三層再返回鏡幻台詢問三輔使，三輔使會安置前往玄海的藍色鏡石，之後可往三界之門並在門的右方取得絕凜冰晶。
3. 取得絕凜冰晶後，再往離魂幽原先前發現的藍火處，可將絕凜冰晶融化成絕凜玄水，並同時取得化燼劫火。
4. 在寰神九山與怪物戰鬥會獲取的物品明細：
  - 第一層—荒劍化魂、赤煉火銅。
  - 第二層—紫電金戟、玄魔法袍、冰幻神石、天瑞珠索。
  - 第三層—鳳凰織錦、雷熒魄玉。第四層—鳳凰織錦、辟邪紫金。
  - 第五層—鳳凰織錦。第六層—返命神水、十聖金丹、太初華晶。
  - 第七層—無神幻霧、十聖金丹、翡翠碧砂。
  - 第八層—烏光玄鐵、大還丹。第九層—神臨金丹。
5. 在離魂幽原與怪物戰鬥會獲取翡翠短刀、荒劍化魂和鑄命封石。
6. 在三界之門與怪物戰鬥會獲取蟠龍玉帶、昂昂角簪。



▲回到磐室休息就可煉化

### 第七層「月法之間」：

1. 寶箱內有四隻昂昂和烈光戟。
2. 左上方圓盤可傳送至「幽鼎堂」，此鼎有神獸冥獨看守。
3. 需用玄魄幽壤燒化點燃。
4. 玄魄幽壤可與扶桑精交換，或是自行煉化(所需物品在寰神九山的怪物身上都可獲得)：

淵獸畸胎=獸魔骨片+鬼煌幽實

死穢魔腑=濁凝血露+厲魂之晶

玄魄幽壤=淵獸畸胎+死穢魔腑

### 第八層「乙太之間」：

1. 右下方圓盤可傳送至「蘊鼎堂」，此鼎有神獸封豨看守。
2. 需用鑄命封石燒化點燃。
3. 鑄命封石在離魂幽原戰鬥可獲得。

### 第九層「太陰之間」：

1. 寶箱內有四隻封豨和古劍龍皇。
2. 中間偏右的圓盤可傳送至「冥鼎堂」，此鼎有神獸昂昂看守。
3. 需用冥華紫晶燒化點燃。4. 冥華紫晶會由蕭熒自動交出。



▲每一層都有類似的神獸

## 五魂內蘊 分配表

瞿牧之 招式名稱	五內需求					位階需求	
	迅	烈	神	魔	魂	最低位階	自動習得
神氣流轉						加入隊伍時已習得	
群星聚華						加入隊伍時已習得	
神威天光						加入隊伍時已習得	
封魔神道						加入隊伍時已習得	
攬風神行						加入隊伍時已習得	
靈智真法						加入隊伍時已習得	
神視幻觀						加入隊伍時已習得	
逆時之契						28	28
無上滅法						28	28
無方變幻	40		40			29	35
反咒禁制			40	40		29	35
時儀返召			45	45		34	40
亂神大法			55	55		42	47
神遺大法			60	60		43	47
輝日聖輝	40		60	60		47	52
瞬靈神儀	30		60	60		48	53
神護之陣			75	75		53	58
六甲神儀	50		70	70		53	60
御召魂返			70	70		53	60
七光御陣	40		70	70		58	60

蕭熒 招式名稱	五內需求					位階需求	
	迅	烈	神	魔	魂	最低位階	自動習得
疾狼掠風						34	40
龍嘯九天						46	51
天將奔烈						55	60





冥神九鼎全都點燃之後，接著要往靈闕潭引九儀天尊劍進入冥神結了。觸摸藍色鑽石之後，由水鏡傳送到三界之門。

**任務：**前往靈闕潭引神劍入陣。



打開三界之門進入玄海谷道，由入口前左方的斜坡往上，經由洞穴穿梭，直到抵達最右上方時，再往右走出即是玄海靈闕池。九儀天尊劍果真在此休養生息…擊敗它後，神劍又往上逃至赤煉淵，隴夜建議返回鏡幻台詢問三輔使。

**HINT** 抵達玄海谷道的場景最右上方時，應留意很容易再鑽入洞穴而錯過出口，那會導致誤以為找不到出口的錯覺。



千萬別再往後移動哦



返回此間(自動)時，三輔使已準備妥要將殷干煬等人傳送至赤煉淵。準備妥當再告知一聲即可前往終極之地。

**任務：**到赤煉淵封印九儀天尊劍。



這是最終一戰了



抵達時，九儀天尊劍已遭冥神結困住，但旋即引動黃帝姬軒轅的荒魂甦醒…擊敗荒魂之後，緊接著蚩尤地魂與荒魂聯手再出擊…將雙魂雙雙擊潰之後，縛住蚩尤地魂的九儀天尊劍，終於緩緩地沈入熔岩之中…



特別感謝

巴哈姆特特設玩網誌  
遊戲基地特設玩網誌  
次世代遊戲雜誌  
遊戲世界遊戲雜誌  
軟體世界遊戲雜誌  
電腦玩客遊戲雜誌  
新遊戲時代遊戲雜誌  
電玩快打遊戲電視節目  
電玩快打遊戲電視節目

## 五魂內蘊 分配表

殷干煬	五內需求					位階需求	
	迅	烈	神	魔	魂	最低位階	自動習得
無方飛劍		10		5		1	1
氣癒之術						13	13
日輪神劍	20	30	25			15	20
火靈神劍		45	25		35	26	31
幻月神劍				20	15	37	43
飛星神劍	35				15	48	53
天華神劍		35			15	58	60

高皇君	五內需求					位階需求	
	迅	烈	神	魔	魂	最低位階	自動習得
氣癒之術			12		12	3	3
雷引之術	12		12			5	5
神視幻觀			15	15		5	10
靈淨大法			15		15	5	10
仙氣流轉			20		25	13	16
五雷正法	30		30		15	16	22
攬風神行			40		30	25	31
地禦之陣			40		40	25	31
妙心神念	30				30	27	33
狂雷電刃	35		40		30	29	35
無方變幻	40		40			29	35
返命之陣			50		40	36	40
神還大法			65		65	43	47
九天神雷	50		60			47	52
生聚靈陣			80		75	52	58
時輪返陣	50		50		50	56	60
千煌雷烈	70		70			57	60

隴夜	五內需求					位階需求	
	迅	烈	神	魔	魂	最低位階	自動習得
離元歿神						1	1
焚炎之陣		28		20		15	21
冰華之陣				20	28	15	21
奪魄鬼咒						16	16
無天黑炎	28			28	29	17	19
戾血萬毒						18	18
幽夢幻界						19	19
七燁真火	40			40		25	31
玄凜冰煞				35	40	25	31
滅魂大法				40	40	25	31
戾魄封陣	35			35		28	33
血刃之咒				40	40	28	33
絕魄之陣				40	45	32	37
凶崇之陣				40	45	32	37
冥幻之陣	25			40	45	32	37
靈智真法						50	50
千慄鬼噬	65			65		48	50
天火之術		55				47	52
冰獄寒嵐				55	55	47	52
九俱焚滅	70			70		57	60
魂凍冰魄				70	70	57	60





穿越古文明的神話史詩



聖騎士 路易王

# 神話世紀 關卡完全攻略

在神話世紀的32個單人戰役裡，包含了各式各樣的任務，你可能會發覺有些任務的難度相當高，但其實假如能掌握到技巧，大部分的任務都可以輕易的完成。以下攻略筆者選擇的是困難的難度，在更高或更低的難度差別，大多在於敵方兵力的多寡及增兵的速度，大家可以視自己的能力來選擇。

## 戰役1 篝火線

困難 簡單



過關

攻略

● 這一關主要是讓你熟悉基本的生產流程。在除掉海怪後就要趕緊進行建設，派遣訓練村民採集資源，並大量訓練弓兵與建造塔台來協防。除了一開始在A處殺死的多爪海怪外，海盜們還會陸續發動六次攻擊，次序如下：

- 一、海盜船到A
- 二、多爪海怪到B，海盜船到C
- 三、多爪海怪到A，海盜船到B
- 四、海盜船到A、B
- 五、三隻海盜船到B，多爪怪到A。這次由於海盜船上會運載神差阿努拜，最好能在他們上岸前就加以擊沉。
- 六、海盜船到B，三隻多爪怪到A，三隻海盜船到A。最後一波的海盜數量相當多，一定要在海盜船靠岸前先打掉一兩艘，危急時就把神力用來治療士兵。不多時D處與E處就會有我方部隊過來支援，若英雄撐不住時就讓他躲到支援部隊後面。憑藉著支援部隊就可以打退海盜。



最後一波的海盜數量相當多，一定要在海盜船靠岸前先打掉一兩艘，危急時就把神力用來治療士兵。不多時D處與E處就會有我方部隊過來支援，若英雄撐不住時就讓他躲到支援部隊後面。憑藉著支援部隊就可以打退海盜。

## 戰役2 奪回三叉戟

困難 簡單



過關

攻略

● 一開始先在A處建造民房來增加人口數，大量生產村民，開始採集果樹、木材與金礦；可以到北方使用神術“動物招引法”來招引動物以增加食物。盡快建造穀倉、倉庫與神殿，

然後讓城鎮中心升級到古典時代，生產英雄西修斯來協防。

進入古典時代後B處海盜總部會出現，且對方開始會從北方派少量部隊進攻，所以一定要在北邊C處建幾座塔台來防禦。同樣的南方D處也是塔台的防禦重點。建完塔台後還得研發瞭望台和砲門攻擊來加強塔台的能力。

接下來就可以開始增兵了，所增加的兵力以神殿的神獸部隊和希臘步兵為主，順便生產兩隊各三艘的三列槳戰船，分別從左邊跟右下包圍到E處的敵人港口，清光途中的敵人海軍。不過要小心港口旁邊的塔台，不要用戰船跟他硬碰硬。等神獸部隊升級後，帶著英雄與七八隻的神獸部隊開始往B處的海盜總部進軍：先打掉城鎮中心附近的投石車，再拆光周圍的砲塔。打爆總部後敵人首腦卡摩斯會逃掉，帶部隊追殺過去，把卡摩斯幹掉後就可過關。



# 戰役 3

## 突破防線

**困難**  
困難



過關

攻略

● 首先把A處所有的部隊帶到B處，途中會遇到一群斥候，集中所有兵力將他們殲滅。來到B處的部落後趕緊讓村民開始建設，先讓所有村民建造出城鎮中心。這時A處亞格門農王的海軍突然遭到特洛伊重裝戰船的攻擊，全數



遭到殲滅，因此你的第三個任務必須全力發展海軍攻下特洛伊的兩個碼頭。

這兩個碼頭中C處的碼頭算是最容易攻擊的，只要生產3~5艘的三列槳戰船就可以打掉這裡的碼頭了。一打掉碼頭亞格門農王會率領部隊前來支援，利用這批部隊清光C處的城鎮中心，然後把所有的部隊帶回B處防守。



接下來這段期間會很難熬，敵人不斷會派步兵與騎兵前來騷擾，假如資源沒有做好配置，很容易被源源不斷的敵軍攻破。因此首先要在B處建構好大量的塔台並盡量升級，然後請英雄到D處拿三個神器放回神殿增加自身的能力。大量累積資源將城鎮中心升級為英雄時代，接著開始建造槳船，帶領五艘以上的槳船與幾艘重裝戰船往E處的碼頭前進；沿



途的敵人船艦讓槳船對付，戰船則負責攻下碼頭過關。不要妄想打下F處的敵方基地，對方武力之強大絕對會讓你吃足苦頭。

# 戰役 4

## 攻城計畫

**中等**  
困難



過關

攻略

● 一開始我方A處的部隊沒有金塊，必須派所有可以戰鬥的部隊前進到B處奪取金塊並完成任務一，可以順便打掉C處的敵方市鎮中心，然後派英雄到D處與E處殺死敵方神獸，拿取神器到神殿供奉。在F處建造一排防禦塔，留守一些部隊，其他部隊則打下G處的金礦，並在此處上方建造堡壘與塔台來防禦來自H、I兩處的敵人。記得將所有塔台升到最高級。



等建造兵工廠之後便可以進入英雄時代，多生產一些部隊支援F、G兩處，盡快進入神話時代後，派幾隻重裝戰船攻下J處的港口，然後在G處的城堡多生幾隻投石車，分別聯合F處與G處的我方部隊攻進I處。從I處繼續往北攻，先用投石車解決掉K處的塔台，再派神獸部隊處理蜂湧出來的敵人。若我方部隊損傷過多，記得退回去F、G處靠塔台來掩護。打掉K處的城門即可過關。至於H處的敵人打不打都無所謂。







# 戰役 5

## 拯救戰友

困 中等 難度



過關

攻略

一開始要馬上到A處拯救艾傑克斯，打退敵人後跟著艾傑克斯往西走到B處的基地展開建設。讓現有兵力兵分兩路，一隊到C處清光該處的村民，然後讓我方村民在右邊建造一排塔台防禦，並佔領對方的田地開始屯墾；另一隊直接在B處右邊峽谷建造防禦塔台，積極的展開建設，並派英雄到D處與E處取神器，若建立市集則可以F處的盟友交易，G處的敵方塔台清掉後又可以佔領兩座金礦。



敵人大多會由C處右邊進攻，所以這裡的防禦一定要紮實，並且盡量爭取時間大量生產神獸，以免敵方造出太多投石車。

一旦進入英雄時代便在C處建造碉堡，大量生產投石車。最後聯合神獸部隊與投石車慢慢往北，清光H處的敵方前哨基地便可過關。至於I處的敵方基地可以不必理會，因為遊戲設定的緣故，你要打也打不進去。等到下一關再來解決它吧！



# 戰役 6

## 木馬屠城計

困 中等 難度



過關

攻略

關卡初期我方的村民很少，必須盡快多生產一些村民來採集資源；敵人的第一波斥候會從A處基地的北邊來襲，派村民在此處建造一些塔台，並讓所有兵力集中在此處防守。在基地下方就會有一個神器可以讓英雄拿取。



之後敵人騎兵會分別由東邊及北邊不斷的來襲，每次過來的斥候一定要全部殲滅，假如有活口回去，對方就會派大量部隊來攻擊，因此北邊跟東邊的塔台一定要多建一些，且在採集木材時也別忽略了其他資源，不斷的提昇弓箭手與反騎兵的能力，才能夠追擊逃跑的敵方騎兵。可以生產2~3艘漁船來捕魚。等累積的1000單位的木材，便會自動開始興建木馬，只要撐到木馬興建完成，就可以進入下一段劇情。

潛入木馬中的艾傑克斯、亞肯多斯及奧地修斯已經成功的進入敵營，三人的出發點在B處。等C處的士兵往左走出城門後再下去，到D處你會看到四座攻城箭塔，小心繞過下方的巨神像，先解決守衛箭塔的獨眼巨人，再聯合箭塔摧毀巨神像。帶著箭塔衝到E處城門，打破城門後，亞格門農王就會帶領大批部隊前來支援，這時假如你有青銅術的神力就趕快使用吧！若能用隕石術轟炸敵軍堡壘，將能收到事半功倍之效。攻破特洛伊城後，便可找出海倫並護送她回家。





# 解救人頭

困難 簡單



過關

攻略

艾傑克斯與亞肯多斯的出發點在A處。帶著兩人往左上前進，首先會遇到兩名海盜的抵抗，在往西北走會有一些女蛇神，聯合兩人之力將她們幹掉。然後在左邊小徑進去後的B處有藏著一個神器，派一名英雄去拿取。C處可以救出一批人頭馬和兩個村民。來到D處清光肆虐的敵人又可救出一批村民，並取得一些建築物。在此可以派英雄拿取E處的神器回神殿供奉，記得一取得神器就要立刻研發人頭馬司令，這樣可以將我方的人頭馬都升級。

帶著所有人馬打到F處，清光周圍的敵人與中央的敵人陣地，又可獲得更多的建築物與資源，這些資源都可以用來增加我方的兵力，在G則可發現一堆木材。繼續往右邊H推進，打下這裡的敵方陣地又可以光復所有的建築，尤其是城堡旁邊的兩座攻城箭塔。利用城堡開始生產英雄與4~5輛投石車，並派英雄到I處取得額外的黃金與神器，此外J處也會有一個神器，而K處的儲存地窖則可為你不斷的生產資源。不過記得神力是無法增加的，一定要謹慎使用。最好多生產幾個希臘步兵，等一下可以使用青銅術來保護他們。



一旦把所有資源都用完，就可以開始攻打L處的敵方陣地了。先用投石車破壞右下方的城門，把陣地裡的敵方部隊引出來，盡可能善用神力來協助你的部隊。清光敵方部隊後讓投石車摧毀M處的城堡就可以救出開綸了。

# 雙面夾攻

困難 中等



過關

攻略

這一關我方會有A、B兩個基地，各被敵方城牆圍了起來，幸好這兩個基地都易守難攻。先在兩處的城鎮中心不斷的生產村民，A處基地的村民全力採果樹與殺羊，有餘力再去挖金礦。B處的村民則全部派去砍樹。敵人會一直攻過來，記得在A處右上方與B處左上方都要建造塔台來防守。C處的神器可以派我方英雄去拿取。在生產的過程記得隨時隨地按“Pause”來暫停遊戲並移動視窗，否則兩地之間的移動將會浪費你許多時間。

等防守過一波攻擊並進入英雄時代後，可以先派A處的部隊攻破D處的城門，在金礦旁建立城堡，生產投石車打掉上方平台的城堡。B處的部隊則打破城門往上推進，攻下E處的城門與敵方陣地，並拿下F處的城堡，便可讓我方的兩隻部隊會合。此時若打掉G處的城牆，可以到H處拿神器。



待部隊會合後立刻往上推進，利用投石車清塔台，士兵與神獸固守在投石車周圍防禦，後方則必須持續不斷的補給兵源。一路清光I處的敵方陣地與其北邊的兩座城堡就可以過關了。至於J處的敵人要不要打倒是無所謂。





# 戰役 9

## 地底世界

困難 簡單



過關

攻略

● 我們的任務是打下A處的攻城鎚，英雄們會召來一批人頭馬，先讓這批人頭馬幹掉從上來的獨眼巨人。讓英雄下去與人頭馬會合，往右一路走過去到B處清掉獅身獸與獨眼巨人，

我方的重裝希臘步兵會過來支援你。若打敗C處那群敵人又會出現一群部隊。走到D處會有一隻尼米亞之獅加入我們，用它來對付人類士兵是最好不過了。

往後我方援軍就會源源不斷的出現。你可以派英雄清光四周的敵方神獸並在E處累積兵力。F處則有三個梅杜莎可以協助你，善用它的石化力量。等到城牆被破壞的程度超過50%之後，我方就要準備往A處出發了。出發前記得先施展青銅術，然後聯合所有部隊攻向大門。從後方來襲的敵人就派給人頭馬對付，應該可以很輕易的破壞掉敵方的攻城器。

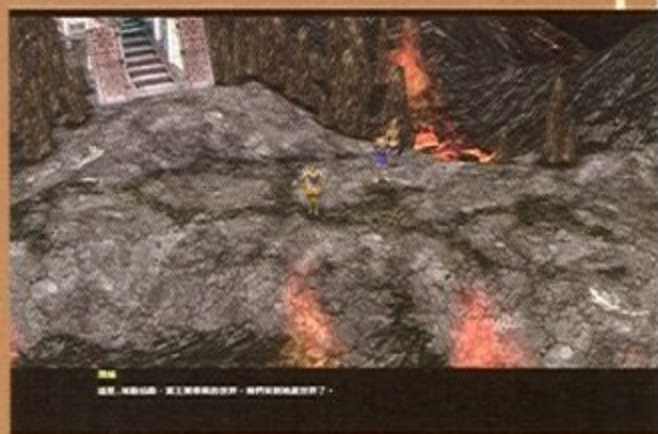

# 戰役 10

## 尋找出口

困難 簡單



過關

攻略

● 首先從出發點A處往左前進，你會發現所有人在陰暗地城裡的視野都很小，往右走可以看到幽靈。讓視野最大的幽靈當斥候探路，可以提早偵測到敵人。在B處可以看到一隻邁諾托，派幽靈去攻擊它，一擊就可以讓它斃命，但幽靈也會消失。幸好該處還會有另外一隻幽靈可以帶路。

往右走會遇到四隻射程特長的女蛇神，柵欄後還有獅身獸，讓英雄們去對付它們。C處由於你無法跨越火圈，所以你可以乾脆把那些梅杜莎蛇后引出來。這些蛇后的剋星是人類，你可以讓英雄作肉盾，然後讓你的士兵來對付。在該處下方又可以找到另一隻幽靈。D處柵欄下方也會有一隻。這兩處柵欄各有兩隻邁諾托把守，讓英雄把他們解決掉。打破柵欄就可以在E處取得第一件神器－青銅術，並救得一隻幽靈。記得先處理掉旁邊的獅身獸。在神器右邊你會看到另一隻幽靈。

繼續往F處的黃金神殿前進，將守衛此處的獨眼巨人一一引過來解決掉。幹掉他們後就可以摧毀黃金聖殿了。繼續往右走會有木乃伊和獅身獸，打破柵欄後往北走，在G的神器旁會有不少鱷魚駐守，左邊又會有一個幽靈。這個神器可以讓你取得復原術。

北邊的幽靈會提供一艘渡輪，讓所有士兵上船，往下又會有幾艘渡船加入我們，聯合所有渡船打掉H處的多爪海怪，但要小心不要讓運載士兵的那艘渡船被攻擊。從I處登陸會救到一些我方部隊，往左走殺蛇，在J左邊又會困著一隻幽靈。到了北邊的K處會遭到女蛇神的突襲，記得讓英雄當先鋒。最後來到L處就會看到一群女蛇神圍著第三個神器，可以讓幽靈先對付蛇髮女梅杜莎，再讓其他人一湧而上。取得神器便可以獲得“閃電風暴”神力。

拿到三個神器後往左走，沿途走到M處又會好幾個幽靈。N處的橋上會有一群獨眼巨人長老與幾個邁諾托，最好先

用幽靈幹掉幾個。但至少要保留兩個幽靈對付下方的巨神像。最後派三個英雄把神器放回O處的三個神殿即可過關。





# 戰役 11

## 守護神寶劍

困難 難度



過關

攻略

● 為了要保護即將出土的神器，我們必須守護A、B、C三個城牆。難的是村民的數目無法增加，又有很多的建築物無法建造，所以一定要珍惜每一個可用的兵力。首先將現有的投石兵兵分三路，分佈在三個城牆後面，把右邊採果實的村民也各分派一個到三處城牆後，在距離城牆大概3格的地方興建頭塔台並加以升級，每座城牆最好興建兩座以上。此外也要趕緊讓勞動者建造軍營與兵工廠，不斷的生產投

石兵來協防。若資源充裕的話，就派勞動者到D處去幫忙挖神器，以增加神器出土的速度。

敵人的第一波攻擊分別會由C、B、A處過來，應該還不難抵擋。

第二波攻擊就會有投石車了，將投石車引過來攻擊塔台，然後用投石兵傾全力打掉投石車。第三波攻擊中間會派來四隻聖甲蟲，一定要在後方安排2~3個工人修復城牆，否則一旦讓聖甲蟲進來就糟了。



接下來包括攻城塔，投石器，敵方士兵等都會接連不斷的攻過來，因此投石兵與塔台一定要足夠，並且經常用僧侶來治療。等撐到把神器挖出來就過關了。

# 戰役 12

## 沈睡中的神祇

中等 難度



過關

攻略

● 我方一開始就要集合所有兵力以英雄們當先鋒，投石兵與戰車弓兵當後衛打發掉A處礦區的敵人，不多時下方又會有一批敵人衝過來，集中所有力量來對付它們，記得不要攻擊任何建築物，也要盡量節省兵力。

解放村民後另一個任務是帶領五位村民到達城鎮中心，你可以把英雄作為第一隊，弓兵作為第二隊，村民殿後作第三隊往下帶。來到B處可以取得第一個神器，在下方則會遇到木乃伊與蛇，派英雄就可以輕易解決掉他們。往下走經過河道則會有一些鱷魚，一路來到C處的城鎮中心就可以遇到法老尼姆洛，於是所有人都會加入你的行列。



邊的碼頭也可以生產船來捕魚。趕緊讓城鎮中心進入神話時代，建造軍營生產投石兵。這時D處的敵人會開始一直攻過來，一但

敵人攻到E處的村莊，你就要準備出發了。首先利用投石車轟掉F或G處的城牆，特別要小心對方放蛇。然後進去清光敵人建築物，一路打進H處的敵方基地。將寶劍抬進去後守護者會復活，派遣無敵的守護者留在I處，敵人會一個個跑過來送死，將他們殲滅後便可過關。



開始在C處展開建設，先將神器放進神殿裡，派帶來的工人分別去種田，挖礦，砍樹與建紀念碑。北





# 戰役 13

## 爭奪聖棺

困難 難度



過關

攻略

● 這一關非常有意思，雙方必須在廣大的中央地帶搶奪奧西里斯靈車。由於敵人會不斷的派出大量部隊，假如你沒有使用一些技巧，一定會打得很辛苦。首先在英雄被偷襲的A處先使用神瘟來拖慢敵人回頭的速度，並在派遣B處的所有斧兵前去救援。一旦英雄甦醒，派腳程快的英雄開路把靈車旁的敵方士兵引開到下方繞一圈從C處上來，然後來援的斧兵救回靈車。這時基地也不要閒著，善用Pause鍵立刻讓基地進入神話時代。派遣法老把神殿旁的

神器都搬到神殿後趕緊去加持城鎮中心。等習得隕石雨等大範圍破壞魔法後，仔細觀察D處的敵人基地，一但出現大量敵人就用魔法去掃，不用吝嗇。

接著大量生產高階部隊如象兵或神獸部隊，最好能升級城鎮中心時能選擇索瑟，你便可以生產鳳凰來烤肉。接著只要把大象排在前線，鳳凰在天上放火，幾隻僧侶在後方補血即可，保證沒有任何部隊過得去。把所有的部隊聚集在E處迎接靈車，若有追擊的零星部隊就加以迎擊。一旦靈車通過E處的峽谷，將會兩邊山丘守護神阿努拜的偷襲，派該處的我方部隊去處理，清出一條路讓靈車通過。接著讓所有部隊堵住E處，趕緊把靈車開進B處城門便可過關。這關地圖上會有不少神器可以拿取，假如你拖太久的話可以派英雄去拿，

包括F、G、H等。在I處躲著一批敵人的空軍部隊，在較高級的難度時，敵人會派出鳳凰與空降部隊來襲擊，記得派鳳凰或投石兵來攔截。

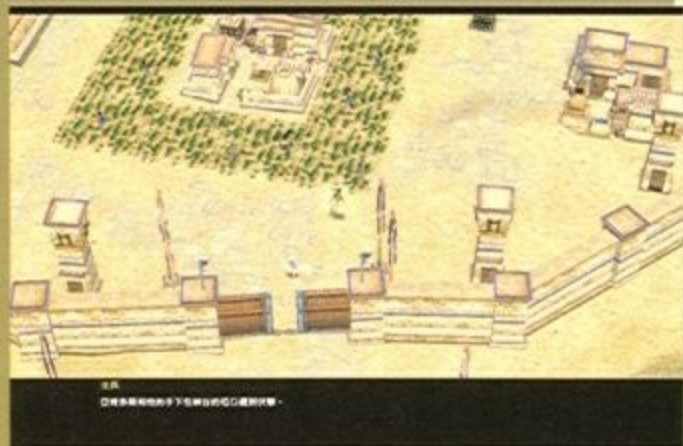

# 戰役 14

## 大地之母愛塞絲！請聽我的祈禱

簡單 難度



過關

攻略

● 這關你一開始就有一堆神獸，先在A處基地指派好建設工作，盡量用法老加持建築物來增加資源的採收速度。先不要往上探路，也不要建造防禦措施，因為敵人不會派兵來攻擊。只要盡量生產神獸與牧師助攻就可以了。



攻擊時以兩隻聖甲蟲做先鋒，先攻下B處的敵方神殿，繼續往左下進攻時大地之母將會再增派三隻聖甲蟲給你，而且B處你也可以撿到神器。帶著聖甲蟲繼續往左下拆掉C處的碉堡，部隊失血過多就回頭讓牧師補血，碰到城外的箭塔便拆掉城門讓聖甲蟲來處理。一路拆掉D處所有的建築物，在此建造碉堡並清光E處運輸船附近的敵人。休息一下後往F處那兩座敵方碉堡進軍，這裡的敵人是最多的，最好大量生產鱷魚怪，以超長的光束攻擊來摧毀要塞中心以及周圍的敵人。



往左推進到G處，清光這裡的要塞中心和港口，再派鱷魚射殺港口旁的船隻與外圍的塔台，你才能派艾曼拉坐上E處的運輸船來到H處的港口。從這個港口可以經由小路拿到I處的四個神器。接著你便可以大量生產船艦，先用王族弩砲戰船清光J處島上的箭塔，再殺光K島上駐守的敵方士兵。最後派艾曼拉救出監獄裡的同伴過關。



# 戰役 15

## 另一座聖棺

困難 難度



過關

攻略

英雄們對完話敵人的運輸船就會靠岸，派英雄走出A處的監獄解決掉所有的敵人，然後利用支援的戰船與戰龜開路，幹掉沿途的海盜船將隊友帶到B處的城鎮。所有人員進入B處後可以得到盟友緒梭克的支援，地圖也會全開。

馬上開始訓練勞動者開採支援，這段期間C處派出的海盜船會不斷的來襲，最好能多生產幾隻槳船，佈署在D處，趁海盜船還沒靠岸之前就加以殲滅。而上方E處的敵人也會過來

攻擊，因此要把所有武力調到河口，並興建塔台來防守。此外最主要的紅色敵人更會不斷派遣戰船從F處過來，因此這裡也要派遣幾艘槳船來防守。也就是說遊戲初期以發展海軍，並努力開採資源進入神話世紀。

一進入神話世紀，立刻升級海軍的戰船弩砲，將戰船的射程加大。這時假如來得及救出G處的靈車就要趕快去救，來不及也無所謂，最多是讓靈車從H處再移到I處而已。派弩砲戰船轟掉J處的燈塔，海盜就不會再來打擾了。此後將發展的重心從海軍轉為陸軍，海軍只要協防海岸即可並轟掉敵人沿岸的塔台與港口即可。

第二個目標是E處的敵人，生產幾隻聖甲蟲與祭司後就可以聯合英雄們打過去了。途中河床可以撿到聖物外，清光E處與J處燈塔的敵人都都會有聖物。接著把所有的部隊載上運輸船運到G處登陸，以聖甲蟲為先鋒，先佔下K處的城鎮中心增加人口數並建立次基地，然後以此為根據地慢慢往右推進。假如你已奪得靈車，直接將靈車送到L處的出口就可以了，但之前要先將出口的敵人和塔台清光。假如你還沒奪回靈車，就要一路打到H處或I處（裡面也有不少聖物），並派亞肯多斯將靈車奪回。同樣送到L處便可過關。

# 戰役 16

## 夢中的暗示

簡單 難度

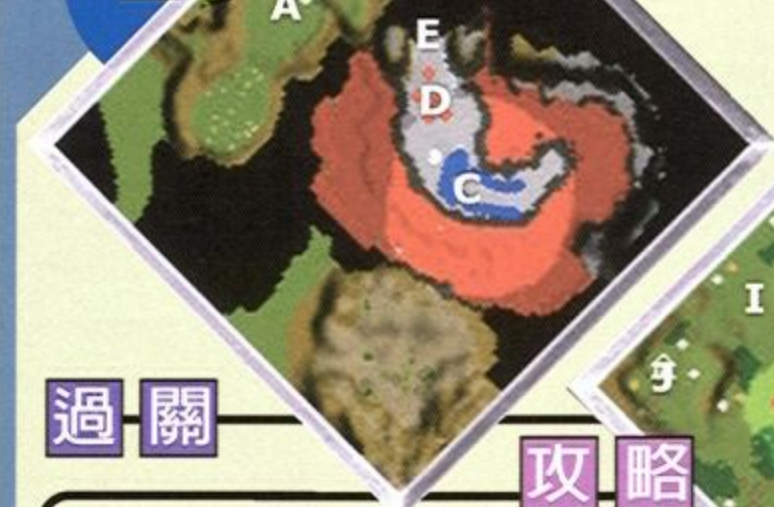

過關

攻略

首先跟著卡斯特來到A處的黃金神殿，這時突然會出現兩隻獨眼巨人：由於天帝宙斯會協助你回復生命值，你很輕易的就可以擊敗牠們。打敗他們後把地上的神器搬進黃金神殿，迦葛瑞斯會帶著更多的獨眼巨人出現，不過宙斯也會用魔法來協助你。打敗迦葛瑞斯後繼續往北走，來到B處將這裡的噴火獸大隊引回A處，讓神像發出的閃電魔法協助你消滅它們。再回到B處就可以跟雅典娜對話了。

接著夢境轉換到另一邊，帶著亞肯多斯和卡斯特來到C處與大軍會合，然後聯合大軍打發D敵方的神獸部隊。走到E處利用投石車摧毀石牆，但要小心從四周偷襲的敵人，這時

可以讓幽靈派上用場攻擊敵人。破壞石牆後進入另一張地圖。

你會被傳送到F處的島嶼，島上會有四座神器，但由於卡斯特無法攜帶神器，所以包括你從船上叫下來幫忙的卡摩斯和迦葛瑞斯，最多只能帶走三座，好好的選擇看是要帶走哪一座神器。全部上船後往G處的陣地出發，聯合H處的戰船與多爪海怪幹掉攔截的槳船。一上岸立刻展開建設，讓部隊佈署在G處北邊，因為馬上就會有攻城箭塔侵入，配合閃電雕像就可以把攻城箭塔消滅。立刻積極展開建設，在G處與I處各建造一個堡壘擋住敵方出口，J處的城鎮中心也要及早去佔領。這個區域有相當多的神器，可以多建幾座神廟來容納。

等生產足夠的投石車後，摧毀K處的閃電雕像和上方的碉堡，然後利用K處右下方的高台派投石車摧毀L處的敵方生產基地，最後M處的生產基地可以用神力來解決。派投石車把N處世界奇觀前方的英雄一個個引過來，再聯合所有部隊擊殺。最後搗毀世界奇觀過關。O、P兩處島上都會有神器，拿不拿都無所謂。

等生產足夠的投石車後，摧毀K處的閃電雕像和上方的碉堡，然後利用K處右下方的高台派投石車摧毀L處的敵方生產基地，最後M處的生產基地可以用神力來解決。派投石車把N處世界奇觀前方的英雄一個個引過來，再聯合所有部隊擊殺。最後搗毀世界奇觀過關。O、P兩處島上都會有神器，拿不拿都無所謂。





# 戰役 17

## 豺狼的要塞

困難 難度

過關

攻略

讓艾曼拉帶著部隊走到A處，途中會遭到一些投石兵的抵抗。收攬A處的村民後開始建設，讓艾曼拉到B處將神殿據為己有，並把一旁的神器帶回神殿，讓艾曼拉繞外圍一圈，在C處可以感化兩座塔台，D可以感化一些房屋和農田，E、F與G處則都各會有一個神器，H處則會有四個神器，可以坐船過去帶回。



敵人會伴隨著大量戰龜從I、J兩處登陸，所以防守的海軍兵力一定要夠，尤其是巨魚怪要多生一些，並盡快選擇智慧之神索瑟



進入神話時代，才可以生產戰龜來協防，在敵人還沒靠岸前就將其殲滅。另外我方的岸上還會有三個可以建立城鎮中心的地點，盡量將他們建滿來增加人口數。



資源充沛後開始生產大量的戰象或精銳戰車，配合神獸部隊集結在J處。等準備好夠多的部隊，先請海軍開路清光K處的敵方港口與海軍，然後帶部隊從K處登陸，帶領的神獸一定要夠多，否則會遭到頑強的抵抗。滅掉這裡的兩處城鎮中心後，

在此建造基地與軍事建築，以此為根據地大量生產攻城武器與神獸，然後從L處攻進城門。海軍則可以北上清光M處的港口。一旦配合神力清掉N處的所有敵方設施，派艾曼拉到奧西里斯聖棺附近便可過關。

# 戰役 18

## 三春柳樹中的聖棺

中等 難度

過關

攻略

這關北歐人終於出現了，帶著所有的部隊跟著綠色的斥候兵往東邊走，可以來到A處的基地。立刻大量生產村民開始建設，讓開繃到B、C兩處拿聖物來神殿放，並在基地左邊多建一兩座塔台。這關的木材數量稀少，建設時一定要謹慎使用。敵方大多會由左邊來襲，先利用大量的金幣多生產幾隻鷹頭獅身，然後聯合幾位祭司打爆D處的神殿，可以獲得1500單

位金幣，不過記得要打發掉隨之而來的兩隻聖甲蟲。防守時可以考慮在E、F、G、H四處缺口蓋城牆與塔台，之後地圖上一半以上的資源都是你的了。你也可以派士兵到I處滅掉神殿拿獎賞，並拿下方的神器。



城鎮中心升級時選擇天神海索爾會比較理想，增兵時盡量生產遠程部隊，等到部隊集結得差不多後，派勞動者在J處周圍蓋城牆並把城牆升到最高級，後面放置碉堡或塔台，然後派所有的勞動者去砍三春柳樹。把所有的部隊放置在城牆裡，一有敵人打來就



靠城牆來擋，其他部隊從城牆裡攻擊。當然城牆中也要有幾個軍事建築來增兵，能多生產一些投石車就更好了。把三春柳樹砍倒便可過關。



# 戰役 19

## 最後的聖棺

困難 簡單 難度



過關

攻略

一開始我方大軍要在最短的時間內攻下A處的黑帆軍前哨基地，速度不夠快的話，對方可是會建造出防禦措施的。記得讓英雄與攻城塔當先鋒，並小心一旁的巨神兵。攻下A處後載著所有人到達B處，由於你乘坐的是海盜船，敵人並不會攻擊你。



抵達B處後該處的部落會加入你的行列，而且會從十分鐘開始倒數，時間一到對方就會偵測到你，海軍也會開始攻擊你。立即佈署勞動者展開建設，除了B處的資源外，還要運載多餘的勞動者回A處開採該處豐富的資源，並將該處神殿所訓練的巨神兵送過來。他們將會是我方的一大助力。C處則有巨鷗協助你運載部隊，還會有兩個神器，但你必須派空軍單位或在A處所在的島嶼最左邊建造碼頭，並派遣海軍單位找到它。

在倒數結束之前，最好能在D處興建城門擋住敵方的攻勢，並持續累積強大的兵力。一旦升級到英雄時代，就可以生產巨鱷來進攻了。讓英雄與巨神兵當先鋒，巨鱷當後衛，後方再安排幾個僧侶補血，一路往右邊拆過去。一直拆到E處便會遭到強大的抵抗，可以考慮用神力來助攻。清光敵人後轉而攻向F處，一旦英雄逮到卡摩斯即可過關。



這關你一開始的基地會分為A、B兩處，所以暫停鍵會十分重要，最好能盡快打通C處的樹林讓兩者相通，並帶回該處的神器。在資源收集的同時就可以帶著投石車往上攻，一路攻破D、E兩處的城牆並在缺口建造我方城門與塔台來防守，才能涵蓋中間的兩個金礦。等建完城牆就可以安心的在地圖後半區開採資源了。

# 戰役 20

## 冥王的復活

困難 中等 難度



過關

攻略

這關你一開始的基地會分為A、B兩處，所以暫停鍵會十分重要，最好能盡快打通C處的樹林讓兩者相通，並帶回該處的神器。在資源收集的同時就可以帶著投石車往上攻，一路攻破D、E兩處的城牆並在缺口建造我方城門與塔台來防守，才能涵蓋中間的兩個金礦。等建完城牆就可以安心的在地圖後半區開採資源了。

敵人到中期會開始帶著攻城車與大量的人類部隊來攻城，而且大部分都是從E處進攻，因此初期我方的防守主力為斧兵，在E處建造碉堡後改為生產精銳大象，等進入神話時代再生產投石車與神獸，不久後F處的亞肯多斯會帶部隊過來支援，讓E處的主力部隊往上打，沿路清掉一些敵人陣地，並解放G處的漁港，與亞肯多斯的部隊會合。時間不要拖太久，否則一旦H處冥界之門打開，裡面就會不斷跑出噴火獸出來。



確定敵人都解決掉後，將三個聖棺集中在H冥界之門前方的綠色方形範圍內便可以呼叫出冥神結束戰役。E、I、J、K的神器有空特別忘了派英雄去拿取。





# 戰役 21

## 意外的遭遇

困難 簡單



過關

攻略

在A處被變成野豬的兩人遇到一群同樣被變成豬的村民，首要之務就是保護村民免於北上而來村民的侵害。趕緊把來襲的村民解決掉再往北出發。來到B處的村莊，摧毀圍欄救出夥伴，但不要摧毀村民躲藏的塔台以免引來更多村民。往東幹掉沿途的野獸後到達村莊C，同樣殺掉所有村民後救出三個柵欄裡的豬隻。



往西北繼續走穿過兩座堡壘後，發覺戒備太森嚴無法進入，沿著小路轉往北邊的缺口進入D處的宙斯神像前，將所有豬變回人。清光右方的村民，建立城鎮中心並展開建設。各派一隊士兵到E、F兩處清光這裡的敵方村民和倉庫，而G、H、I、J、K的神器都可以讓英雄去拿取。不過基地至少要有一隊士兵來防守，因為初期就會有敵人士兵攻過來，塔台能越早建越安全。



生產的兵力以弓兵為主，大量的弓兵和獅身獸可以在敵人還沒近身就將其消滅。你也可以摧毀基地右邊那一整列城牆的城門，然後興建自己的城門取而代之。不過最好留一個小缺口，並在缺口旁建造密集的堡壘與塔台來迎接敵人。等堡壘生產出一隊擲石車，就可以聯合弓兵大隊與英雄神獸進攻敵人的基地了。先陸續清掉L、M處的敵方基地，一旦開始攻打N處的堡壘，敵方英雄瑟西就會帶著尼米亞之獅出現，你也會贏得勝利。

# 戰役 22

## 寒冷的北國

困難 簡單



過關

攻略

你的部隊一開始就被雪崩衝散，首要之務就是將他們聚集起來。途中要特別小心芬瑞斯巨狼的騷擾，他們的攻擊力可不算低。地圖上只要有村落的地方都可以建造城鎮中心，建議可以選擇A處比較好防守，資源也比較多。由於由於北歐部隊的建設方式與其他兩個種族差異較大，盡可能趁第一個關卡好好練習一下。



建設期間敵人來襲的數目都不會太多，利用現有兵力都應該可以抵擋。由於北歐部隊的神力值是從戰鬥中取得，建議不要窩在基地裡守株待兔，只要組成一隊人馬立刻出外探索戰鬥，找不到敵人就殺一些動物，同樣可以增加神力值。B處會有一座神器可以拿取。



在這一關最多只能升到英雄時代，所以不用等警砲了：不斷的利用資源來生產，一但組成約20人的混合部隊就可以立刻進攻：先清掉最近的C處神廟，這裡可以獲得一個神器。接著目標是D處的神廟，清完後若繞到E處清光這裡的村莊，在左上方也會有一個神器。最後是F處的紅色敵人，這裡除了有一個神器外，最後一個神廟就在此處東邊。打破這三座神廟就可以過關。



# 戰役 23

## 矮人冶煉廠

困難 簡單



過關

攻略

將所有部隊往上帶，解決掉A處村落旁的巨人和北邊的洞穴巨人，趕快在此處展開建設。A處左邊有金礦與森林，B處上下則有果樹，都可以協助我方盡快的發展基地。記得C處也可以建港口，生產三艘漁船來捕魚，不過還沒進入神話時代之前，千萬不要把船開進上方的洞口，否則小蛇神會讓你損失慘重。



這段時間讓英雄聯合起來進去北邊的洞窟探索，來到D處山壁會被矮人打破，解決掉衝出來的木乃伊後可以拿取古墓裡三件聖物。在增兵時記得不要生產人類部隊，對上巨人的人類只有挨打的份，盡量生產神獸部隊或赫瑟戰士來對付巨人比較有效。

等主基地升級到神話時代後立刻生產弩砲，讓英雄帶著弩砲從D處繞一圈往E處推進，慢慢把敵人引過來清光。而C處也要開始生產大量戰船衝進上方的



洞口對抗小蛇神，然後用船上的弩砲掃光沿岸的敵方建築物。清空E處的敵人後方大本營後，只要直接往南進入F處的冶煉廠，然後清光冶煉廠附近的敵人即可即可。

佔領冶煉廠後，敵人會不斷的派遣巨人部隊過來，必須防禦冶煉廠一段時間，這段時間隨選擇的難度而定；假如部隊有受傷，可以從E處繞到西邊打下G處的敵方基地，這裡有療癒之泉可以治傷。防禦時間一結束便可以過關了。

# 戰役 24

## 陌生的國度

困難 中等



過關

攻略

先把隊伍分成三組，四位英雄一組，所有人類部隊第二組，第三組則是史考特和弗士塔。讓英雄當先鋒往北走，人類部隊第二，清光沿途的巨人與A、B兩座神殿。來到C處後發現去路被石牆擋路了，趕快在此展開建設，並派英雄防禦偶而出現的山巨人和霜巨人。D處的柵欄開啓後可以把裡面的豬牽到基地旁宰殺。在防守期間派英雄盡量清光左右兩翼的巨人神殿來增加神力，並全力在E處（要離C處有一段距離，以免被地震術波及）建造塔台，並大量生產赫瑟戰士與神獸。記得在C處用神力叫出療癒之泉來補給體力。

一旦進入英雄時代，同樣在B處建滿碉堡，金礦不夠就到左右兩翼挖，但不要太早去打城牆。一旦B處建滿碉堡與塔台，我方兵力也儲備得差不多了，便生產攻城鎚去敲C處左邊的巨石。快敲完時左右與下方就會出現巨人大隊，立刻把所有部隊移到巨石出口，一敲開巨石馬上把所有部隊往左帶出去，包括採集者或矮人都讓他們變為士兵，因為C處立刻會遭到地震術的侵襲，而且三處的巨人部隊也會開始發動攻勢。不過碉堡應該可以阻擋他們一陣子。



把所有的人馬往北邊帶，途中仍然會有巨人來襲，派現有部隊去解決。建議升級次神時可以選擇詩神布拉基，如此一來假如後方巨人追到，你就可以用火燄兵器來增加所有士兵的攻擊力抵擋一陣子。到來E處雖然被森林擋住，但神會為你開出一條路。只要帶著史考特和弗士塔一路衝到F處就可以過關了。



把所有的人馬往北邊帶，途中仍然會有巨人來襲，派現有部隊去解決。建議升級次神時可以選擇詩神布拉基，如此一來假如後方巨人追到，你就可以用火燄兵器來增加所有士兵的攻擊力抵擋一陣子。到來E處雖然被森林擋住，但神會為你開出一條路。只要帶著史考特和弗士塔一路衝到F處就可以過關了。





# 戰役 25

## 征服北歐三族

困難 難度



過關

攻略

● 看來史考特的旗幟不管用，所有的北歐民族一看到旗幟立刻與我方為敵，只好用武力來強行統一。這一關由於無法增兵，只能興建塔台，因此要特別保護士兵。在一開始的混戰時立刻將騎士與希臘步兵往後撤，只派生命值長的英雄當肉墊，後方則集中希臘弓兵與擲斧兵的力量一個個摧毀敵人，記得隨時按下暫停鍵來控兵將可以把損傷減到最小。

打贏之後在A處設置療癒之泉來治療部隊，然後就可以選擇B處來開刀了，只要宰了對方首領，該陣營所有的部隊就會投靠你。因

此攻打B處最好的方法是讓英雄當游擊隊，不斷的攻擊敵方城門將所有敵人包括首領引出來（首領赫瑟戰士通常會在後幾波的攻擊才會出現）。然後讓英雄跟這群部隊玩捉迷藏，並在對方隊形較鬆散時讓四位英雄集中力量攻擊首領，這樣就可以獲得最多的兵力了。

C處的防守主要以弩砲配合騎兵，可以先派射程遠的希臘弓兵悄悄拆掉一處城牆，



然後施展青銅術在弓兵身上，讓弓兵聯合英雄衝進中央射殺赫瑟戰士，這樣才可以在最短的時間內打敗首領並獲得最大的兵力。

最後是最難纏的D處基地，不過這時我方的兵力也夠多了，把所有資源拿來建塔台，在D處左下角城門出口圍成一個袋狀陣形，然後派英雄把D處所有的精銳部隊一批批引到塔台下，聯合所有士兵加以消滅，最後再衝進去擊殺首腦即可。



# 戰役 26

## 北歐盟友

簡單 難度



過關

攻略

● 首先往南走救出被洞穴巨人襲擊的士兵，他會帶你到A處的黑錐族據點。族長要求你除掉B處礦區的冥界之門，徹底根絕從此源源不斷產生的洞穴巨人，於是你一方面在A處展開建設，另一方面派英雄到左邊協防，由於這關的房舍只能靠族長來投靠，無法自行生產，因此在增兵時要特別注意，不要生產太多村民，否則可能沒有足夠的兵力來進行下一個任務。一股作氣帶著五位英雄清掉B處的冥界之門，並救處左邊被關住的矮人，讓他們在礦區挖礦。打破冥界之門後，A處的黑錐族就會加入你的行列。

繼續讓英雄帶著所有的士兵往通過礦區走到C處，這裡的族長要求幫忙他建造五座塔台來協防。事情當然沒有那麼容易，因為巨人會聯合弩砲一起從南邊的入口進攻，將五個塔台都建立入口處，協同英雄來防禦。一旦五座塔台完成C處的部落也會投靠你，立刻多生產幾個部隊聯合英雄剿平D處的巨人基地。當然也可以選擇不要消滅他們，讓他們不斷派兵過來送死，來增加你的神力值。



立刻多生產幾個部隊聯合英雄剿平D處的巨人基地。當然也可以選擇不要消滅他們，讓他們不斷派兵過來送死，來增加你的神力值。

接下來送部隊到E處的部落，這裡的族長希望能救出他女兒，先派英雄盡快在E處南方建立堡壘協守，然後盡快發展基地進入神話時代。接著立刻大量生產弩砲，利用弩砲摧毀F處入口的塔台，從裡面湧出的巨人則交給我方神獸與英雄來對付。到了F處中央清光兩側的堡壘與中間的城鎮中心，最後往南轟掉城牆與瞭望塔，救出族長被俘虜的女兒便可過關。







過關

攻略

● 我方一開始資源就很多，趕緊讓佈署農夫以展開建設；除了留一隊哥德衛隊在A處基地防守外，其他的騎兵和英雄一起到B處清光這裡的敵人和城鎮中心，並搬走這裡的神器。接著摧毀位於C處的敵方軍營，在C處下方建立堡壘或塔台防線，同時防止來自左右兩邊通道下來的敵人。守住這裡後再聯合英雄往右清掉D處的敵方砲塔，並在此處建立另一道防線。由此經過右邊的河道，可以發現E處的神器與不少資源。



緊接著開始籌備部隊，大量建造弩砲，從C準備往上推進。先清掉F處的碉堡，並撿拾旁邊的神器。G處會有一處敵人的

生產基地，盡快用弩砲將它清光。接著是H處的兀爾德之井，在井的周圍會有大量部隊巡邏，先在C處或D處佈好塔台陷阱，派英雄引他們過來，運用神力一



次將他們殲滅掉。清光H周圍所有的敵人和建築物後，打破兀爾德之井北邊的閘門，裡面會跑出兩隻火巨人，合眾人之力把他們解決掉後便可過關。



過關

攻略

● 這關分為地底跟地上兩個部份，分別由A、B兩處的冥界之門相互傳送。立刻展開建設，送C處的矮人軍隊經由A處的傳送門到B處採礦，B處的英雄則將旁邊的神器帶回C處神殿。在D處有果樹與樹木可以立刻派村民去採集。地底世界的E、F兩處則有神器可以讓英雄搬回來。

由於時間緊迫，一定要盡快升級到神話世界，並選擇美神巴爾德，村民多一點沒關



係，等一下可以運用神力讓他們變為英雄。在C處多生產一些士兵，派他們到處去殺動物增加神力值。記得要在基地左右兩邊建造塔台，因為G處的敵人基地慢慢會派遣敵人過來



攻擊：不要急著將他們剿滅，只要在基地留兵力駐守就好了。太早滅掉他們會喪失許多賺取眷顧值的機會。

將英雄再度聚集在B處之後，先將H處的那幾名火巨人一一引過來消滅。然後到I、J兩處拿神器，當然J處會遇到一些頑強的抵抗，可以從C處基地派一些人過



來支援。讓基地不斷的生產弩砲。等冥界之門的損壞比到達60時，先派弩砲配合幾名英雄剿滅G處的敵人基地以賺取眷顧值，接著將弩砲送進地底，配合英雄從J處往右下方進攻。只要弩砲夠多，就可以一路清到K處的冥界之門前而過關。在此使用冰霜咒將可以讓你輕易擊破敵人的防線。





# 戰役 29

## 雷霆之鎚

**中等**  
困難



過關

攻略

● 這一關我們雖然無法生產建設，但只要A處矮人持續不斷的挖礦送黃金上去，援軍部隊就會從B處出現。先讓英雄往北清光C處的敵人，然後留瑞葵蕾芙在A處等待可能來襲的巨龍，其餘人往往東北前進，一路清到D處，消滅該處所有的敵人並打破柵欄，便可以救出被關住的我方步兵。



不久後矮人艾崔會帶著另一群支援部隊出現在E處，讓部隊裡的北歐士兵守住F處的礦區並讓矮人來挖礦，但記得不要靠近G處的冥界之門，那裡的敵人很可觀。消滅敵人後到H處救出困在那兒的矮人，然後回去E處往北走，跟由D處



往南走的英雄會合。這段期間記得派矮人去砍樹根，但不要砍得太快，因為樹根快砍完時G處的敵軍部隊會蜂擁而上。

接下來英雄守在I處讓矮人挖掘該處的金礦，並盡快將鎚頭經由西邊往C處送，A處的矮人全力砍伐樹根，其餘支援部隊則守在A處下方。樹根快砍倒時敵人會大舉來襲，讓支援部隊守著，其餘矮人帶著砍倒的神樹樹根北上跟鎚頭會合便可過關。



# 戰役 30

## 等候援軍

**困難**  
困難



過關

攻略

● 這關初期敵軍不會來騷擾你，所以可以安心的在A處大肆展開建設，不過要把握時間，因為等敵人準備完成，他們就要大舉入侵了。首先讓英雄分別到A處左上方與B處拿取神器，然後派步兵把C、D兩處外圍用城牆封起來，連城門都不要開，只留下中間的E處來建城門。大量生產採集者與矮人開採資源，數量越多越好，盡快升級到神話時代，這段期間英雄則聚在一起到北邊探索並殺死沿途的零星敵人。



所有升級項目升到最高，這時敵人放話準備開始進攻了（假如你還沒到神話時代時敵方就來攻打，表示你的採集者數目太少了），你必須守住20分鐘直到援軍抵達。等援軍一抵達，帶著所有部隊與援軍往F處前進，



利用優勢兵力清光該處所有的敵人，逮到迦葛瑞斯後便可過關。







過關

攻略

● 我方的船艦一開始可以在任何地方登陸，建議先派英雄到A處拿神器，然後從B處直接上岸。（假如你選擇的難度較高的話，小心沿岸的投石車，最好先從D處登陸發展）。用戰船與投石器轟掉C處的三座碉堡，這時此處會被大地怒吼攻擊，不要讓部隊靠得太近。讓村民在此建立基地開始採集資源。現有的農田馬上就可以耕種了。

等進入英雄時代，派船艦清光D處島嶼周圍，然後運載一位村民到島上建立第二個基地，開採此處豐富的資源。而其他部隊則掩護投石車慢慢清掉E處附近的塔台與堡壘，



並防止敵人從北邊與東邊過來攻擊。可以在此建立塔台來防守，然後以E處為根據地，將生產的生力軍聚於此處防守，其他部隊則往東北進攻，記得可以治療部隊的持盾少女與那兩輛投石車一定不能陣亡。清光沿途的堡壘和敵方軍事建築，然後從F處往南攻進城門，救出G處的五個囚犯。

接著把主要進攻武力撤回F處，用運輸船連同一些村民送到H處登陸，在此處建立第三基地。然後由此往南進攻救出I、J兩處的囚犯，立刻將部隊撤回H處防守。最後讓攻城船摧毀K處的堡壘，偷偷把該處的囚犯帶到L處載出來，一起送到A處過關。至於M、N兩處的監牢要攻破的難度很高，有實力的話不妨試試看吧！



過關

攻略

● 這一關你只要建出世界奇觀，所有的敵人都任你宰割了。首先努力建設A處的基地，在B處建造城牆與塔台防線，敵人大多會由此處不斷的來襲。將英雄與部隊置於此處，盡量生產遠距離的攻擊部隊，如弓箭手或攻城車等等，隔著城牆來砍殺敵人，否則每次來襲的敵人都可能讓你損失慘重。進入神話時代時最好選擇天后希拉，可以瞬間石化敵人的梅杜莎絕對是所有神獸的剋星。敵人的首領最好能盡快派英雄解決，他們的攻擊力會對我方神獸造成很大的傷害。

一旦你的防線夠穩固了，資源也有一定的存量時，先暫停所有的資源採集，集中所有村民全力開發世界奇觀。這段時間盡量將神力

用光，否則一建好世界奇觀，所有的神力都會不見。雖然我方會陸續有援軍過來支援，但小心不要讓部隊走到C、D處，因為不久後迦葛瑞斯就會使用神力摧毀這兩個鄰國。好好善用冥王之子與一開始的持盾少女的補血技能，有部隊受傷就送到C處的療癒之泉休養。記得冥王之子是無法治療的，一定要好好保護這個得力助手。

等到世界奇觀興建完成，宙斯會賜你終極神力，立刻把這個神力使用在亞肯多斯身上，然後派他一個人出去勸清地圖上除E處冥界之門以外的所有敵人建築物與部隊，這時才知道宙斯的可怕：若你清光F、G、H、I處附近的敵人並接觸儲存地窖，將會不斷為你帶來資源，而一旦摧毀一個敵人神殿，便可以使用一次隕石術。英雄出巡的這段時間，敵人同樣會不斷的進攻基地，因此也要注意一下基地的防守。本關的神器在J、K、L三處，有空就派英雄去拿取。



最後讓亞肯多斯前往E處的冥界之門，記得用隕石術轟掉堡壘，接著先清光近距離的敵人，然後對付弓兵，最後再解決敵方英雄、攻城車和建築物。摧毀所有建築物後，剩下冥界之門前方的波賽頓活雕像，他一樣不是你的對手，只是跟他對戰時，冥界之門會不斷的出現惱人的神獸，可以先解決完神獸再來對付波賽頓，不然就用隕石雨來助攻。打倒波賽頓後便可過關。





失落的古文明再現蹤跡

# 神機世界2 完全攻略



聖騎士 路易王

《神機世界2》是個典型的3D迷宮RPG。遊戲裡除了可以讓玩家探詢寶物的隨機迷宮「第斯斐亞之塔」外，總共有五個固定的迷宮，而且在攻略過後，所有迷宮都可以讓玩家任意練功，整體難度並不高。唯一要注意的是，遊戲的金錢只能從完成任務與販賣鑑定品來獲得，因此錢要盡量花在刀口上，並慎選夥伴，許多夥伴在完成任務後所抽的傭金可是相當高的。

## 任·務·完·全·攻·略

### 劇情說明

在與第8帝國軍的戰鬥結束後半年，瑪格接到一位白頭博士的邀請，準備到位於帕魯迪亞大陸的索席耶堤博物館，協助博士尋找探索先古文明的四顆鑰匙。好不容易趕上火車的瑪格，卻在列車上遇到盜賊卡爾卡諾，雖然瑪格輕易的將他打敗，但白頭博士好不容易挖掘到的古文明寶物卻被卡爾卡諾用聲東擊西之計搶走了。一行人只好先來到謬傑比魯市再做打算。



來到了謬傑比魯市，妮娜準備去跟白頭博士報告眾人到來的消息和物品被劫的始末，瑪格等人則先到飯店休息。隔天起床，葛雷要瑪格到索席耶堤博物館與妮娜見面。葛雷和青因會回在這兒，可以等到瑪格接到委託後，再回來找他們加入隊伍。出飯店後謬傑比魯市裡的商店就可



以進行買賣，不過首要之事是往北邊走，進入索席耶堤博物館內。

來到博物館的櫃台找櫃台小姐，原來白頭博士已經久候多時。上樓後進入右邊辦公室找到白頭博士莫新，由他口中得知，索席耶堤正進行著一個大計畫，主要是取得先古遺跡的祕密道具，包括被卡爾卡諾搶走的物品，也是祕密道具其中之一。之所以找瑪格來，也是要他協助這項計畫。但首先瑪格必須先到「布雷茲遺跡」探索，說完博士就慷慨的預付了1000元給瑪格。

回到謬傑比魯市的飯店裡，先決定是否要邀請葛雷或青因加入，然後可以決定要不要先去第斯斐亞之塔進行訓練，並熟悉一下操作界面，或者直接前往布雷茲遺跡探索。假如想去第斯斐亞之塔，得從謬傑比魯市往左走；假如想直接到布雷茲遺跡，請由謬傑比魯市往南進入世界地圖，再由世界地圖點取布雷茲遺跡。出發前記得善用白頭博士給你的傭金，先購買一些武器或防具。



### 關於夥伴的加入

除了最後一個迷宮，玩家在主角瑪格與女主角莉妮亞以外，還可以再選擇一個角色以組成一個三人隊伍來探索迷宮。其中管家葛雷將不會收取任何的傭金，青因則將收取任務完成後的30%傭金作為報酬，而裴帕則會抽掉你40%，這都是一筆不小的數目。因此建議你只要帶著葛雷從頭殺到尾就可以了；當然也可以帶著青因或裴帕進行迷宮的攻略，等打最後的頭目時，再解散他們或換回葛雷，這樣也可以省下一大筆傭金費用。







## 布雷茲遺跡

### 1F

1. 入口的大石柱打壞後會出現敵人或寶箱，小心裡面會讓人家混亂的蝙蝠。

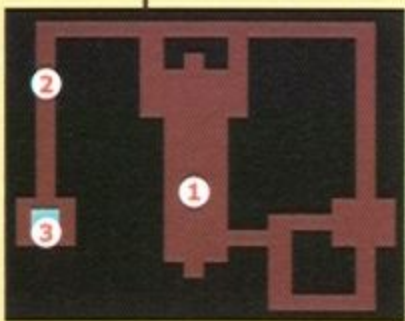

2. 這裡的門是無法打開的，必須從上層掉到3處啟動開關才可以。

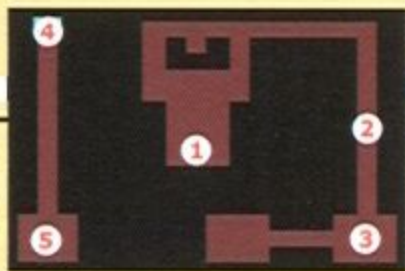

### 2F

1. 此處的石柱同樣可以敲破拿物品。

2. 這裡將出現第一個黑暗陷阱。

3. 從這個洞掉下去會回到一樓。

4. 要從三樓掉到此處才能進入這個區域，並從此處的5處落到1F的3處。

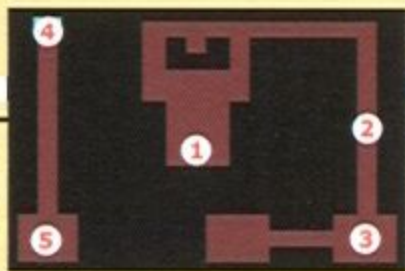

### 3F

1. 一出去就可以在這裡回復FP。

2. 往右讓瑪格用錘子打穿牆，可發現第一個隱藏房間。

3. 進入這個房間後，沒有清光所有的敵人是出不去的。

4. 這裡則可回復HP。

5. 一定記得要從此處掉到下一層，再回到1F拿取寶物。

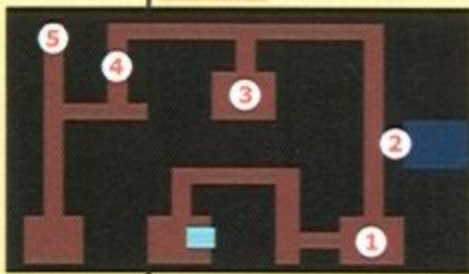

布雷茲遺跡只有五層，而且迷宮都不大，也沒有什麼特別的陷阱。只要記得行走時盡量避開路的中間，貼著牆壁就不容易踩到陷阱了。好好的在這裡熟悉一下戰鬥介面吧！

### 4F

1. 這裡打破北面牆壁是隱藏房間，裡面有先史的錢幣可以收集。

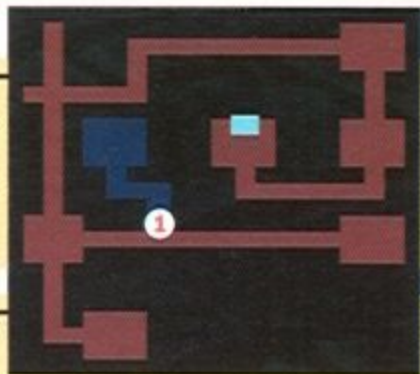

### 5F

1. 1、這一層要直接面對頭目了，先到這裡的隱藏房間拿錢幣。

2. 在入口前有記錄點和城鎮脫出裝置，可以節省一個脫逃香爐。假如發覺補給品不夠，可以回到「謬傑比魯市」進行補給後再回來。

3. 踩下此處的開關就可以打開門與頭目對決。

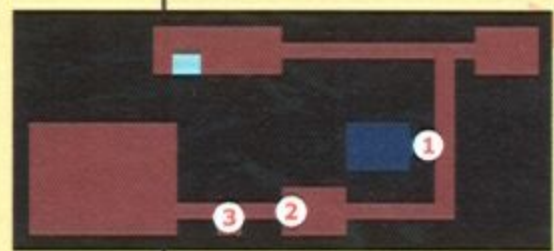

## 頭目攻略 暴風鳥



暴風鳥雖然是第一個頭目，但攻擊力仍然不能小看，HP有1080。他會使用「怪音波」催眠所有人，擅長所有風之屬性的攻擊，包括「突風」和「風力壓碎機」等，都會讓我方全體受到重大傷害。因此在對戰頭目之前，一定要讓莉妮亞修煉到可以回復全體我方角色的回復技能。打敗暴風鳥後可獲得聖母瑪利亞。



## 劇·情·說·明

好不容易打倒暴風鳥，大家正在慶幸的時候，暴風鳥突然又復活衝過來攻擊，幸裴帕突然出現對暴風鳥發出最後一擊，救了大家一命。以後就可到謬傑比魯市飯店對面的酒店找裴帕加入了。到前方祭壇取得了寶石，回去把寶石拿給索席耶堤博物館的白頭博士，並領取賞金3000元。



回市區後，不但行人的對話不一樣，連商店販賣的東西也不同。帶著大家回謬傑比魯市的飯店休息，到了晚上，莉妮亞來到陽台吹陶笛，原來三年前一個下雪的夜晚，莉妮亞帶著瑪格父親的親筆信來到這兒，這封信要瑪格好好保護彷彿受到驚嚇的莉妮亞，於是瑪格便將陶笛送給莉妮亞，並教她如何吹奏，也因此這個陶笛對於莉妮亞的意義是十分重大的。

隔天早上莉妮亞在飯店門口看著牆角的一朵花，突然身後出現了一個陌生的長袖少年尤魯加，尤魯加似乎早就認識莉妮亞，跟莉妮亞打過招呼後就消失了。看來莉妮亞的過去似乎隱藏著什麼祕密...



大夥都起床後，瑪格就帶著莉妮亞回索席耶堤博物館找白頭博士，他會要你去探險深邃之森的先史文明寶物。到樓下詢問麗莎關於深邃之森的訊息，原來深邃之森也是先史文明的種族所建造的，但現在已經被濃密的森林所侵蝕；為了防止侵入者，裡面裝設了很多陷阱，並住滿了許多凶暴的生物。帶莉妮亞回謬傑比魯市找夥伴，然後朝深邃之森出發。







# 深邃之森



深邃之森同樣是一層層的迷宮，但從這裡開始會出現一些活動的陷阱，例如滾石陷阱等等。當然此處的怪物等級也高了許多，記得至少帶一個脫出香爐，一旦補給品過少或過多時，就可以傳送回城鎮進行買賣。

## 1F

1. 一進入迷宮就會看到兩道滾石陷阱，必須繞過這兩道陷阱才能到2、3兩處拿寶箱。

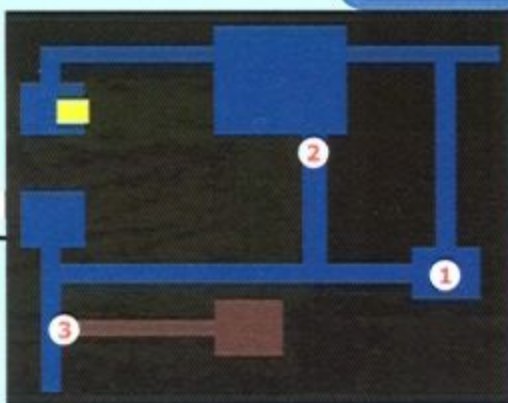
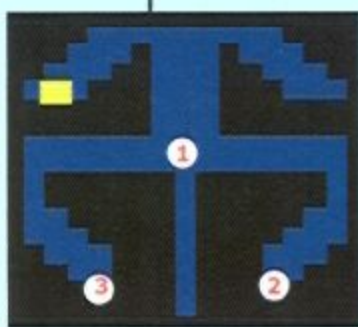

## 2F

1. 小心這裡的輪盤陷阱。  
2. 這裡的門要踩到下面的機關才能打開。  
3. 往東可以進入隱藏的房間內。



## 3F

1. 這個房間入口有三個洞會掉到下一層，兩邊則是尖刺陷阱。

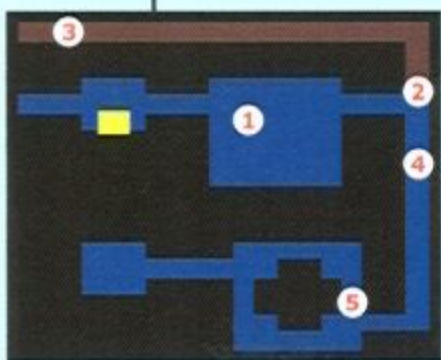

2. 這裡往北經過長長的走道可以通到隱藏房間。  
3. 在隱藏房間前可以經過回復HP和FP的陷阱。  
4. 此處的地雷陷阱很容易踩到。

5. 踩到這裡的隨機陷阱很容易遇到怪物的偷襲。

## 4F

1. 一走出出口，在上下方就會各有一個暗黑和睡眠陷阱。  
2. 來到這裡拿寶箱時，小心這裡的隨機陷阱，寶箱就在盡頭。



3. 從此處往右打開隱藏密道可以拿到雷彈零件。

## 5F

1. 一進入此層就會有一個隨機陷阱，隨後則是HP回復陷阱。

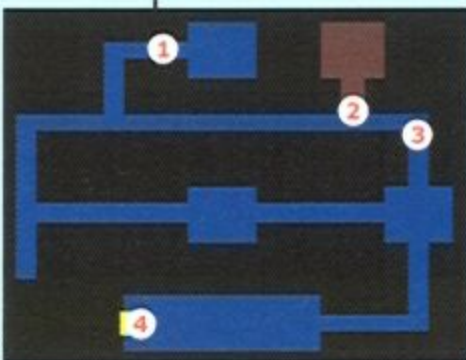

2. 此處往上是隱藏房間，裡面是先史錢幣。

3. 此處的地雷陷阱怎麼踩都不會消失，要小心不要重複踩到。

4. 出口左右兩邊各會有一個柱子，讓瑪格敲壞柱子就可以拿取寶物。

## 6F

1. 從這一層開始會出現新的魔物，一走出出口會有一個麻痺陷阱，小心圖騰像衝過來。

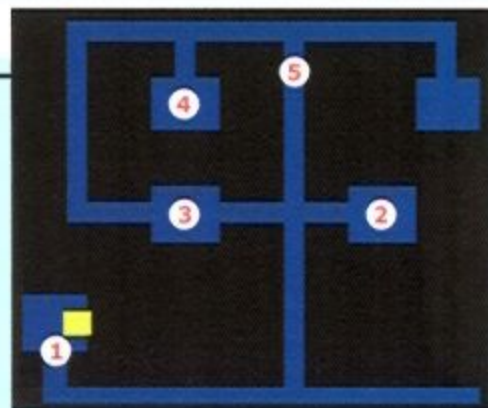

2. 這個房間除了要把怪物殺光才會開門外，各角色還會因中毒而不斷損血，所以要把握時間盡快使用技能殺光怪物，一個回合都不要浪費。

3. 小心別從這裡掉下去了。

4. 在這個房間注意不要碰到周圍牆壁的尖刺。

5. 這裡會有一個回復FP的陷阱。

## 7F

1. 一出這一樓絕對不要往前直走，因為正前方1處就有一個將敵人等級提昇一級的陷阱。萬一不小心踩到也不用擔心，先回頭去六樓再上來七樓陷阱效果就消除了。

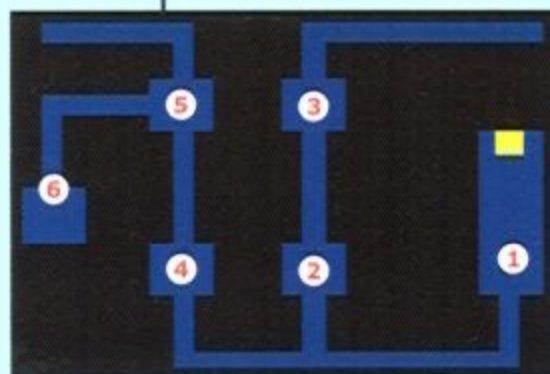

2-3. 經過房間時小心兩旁的尖刺和途中的陷阱。

4-5. 兩個房間同樣也要小心兩旁的尖刺陷阱。

6. 出口處的地雷陷阱盡量避開。

## 8F

1. 這一樓的陷阱比較少，第一個要注意的是這裡的尖刺陷阱。

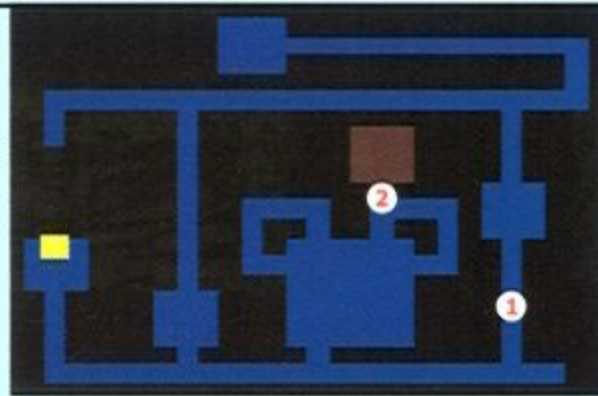

2. 此處北邊的隱藏房間也不要放過。

## 9F

1. 剛轉入此處時小心這裡的黑暗陷阱以及下方的隨機陷阱，不要中了陷阱之後又被旁邊的敵人盯上了。

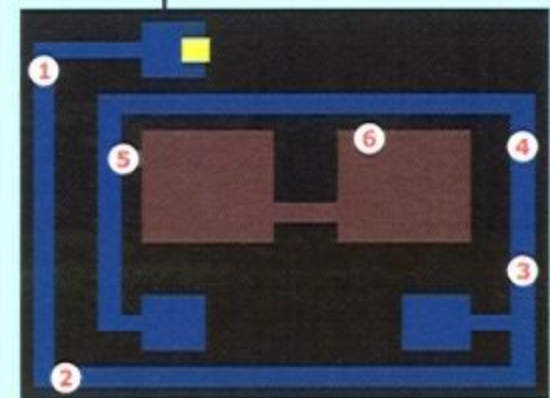

2. 這裡會有個地雷陷阱。

3. 此處的FP回復陷阱不要放過了。

4. 小心不要踩到這裡的敵人等級上升陷阱。

5. 打破此處的牆壁往右走，可以找到兩個隱藏房間和一堆寶物。

6. 這個地方會有兩個洞，拿取寶箱時可別掉下去了。



# 10c

1. 又要準備進行吃力的頭目戰，首先到這裡進入隱藏的房間拿錢幣。

2. 在此處存檔並可傳送回城鎮。

3. 跳上這裡的開關便可打開門與頭目對決了。

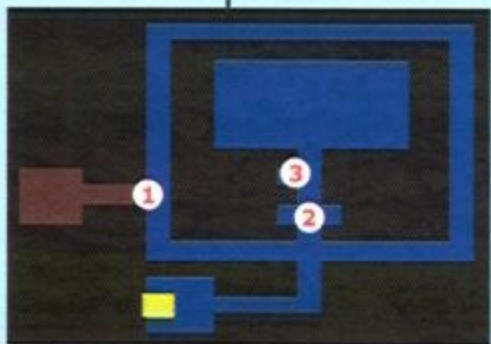

## 頭目攻略 阻擋者



阻擋者的HP有2800，主要是使用「胸部光束」

和「螺旋上勾拳」來攻擊我方的一個角色，其中螺旋上勾拳還有35%的機會造成我方角色的麻痺；另外阻擋者攻擊我方全體的「煙霧彈」也十分可怕，並能造成我方30%機率的失明。面對阻擋者時同樣讓瑪格作為攻擊主力，不斷使用改造武器來進行攻擊，莉妮亞則加強我方的攻擊力與防禦力。第三位夥伴當然也是要盡量使用補給品來增加所有人的FP。



## 劇·情·說·明

打敗阻擋者後取得晒的寶石，這時瑪格突然看到一些光線伴隨著熟悉的古文字，回去將寶石交給白頭博士取得賞金，但他好像隱瞞著什麼事。下樓找麗莎拿取5000元的獎賞，找旁邊的奇諾組裝稀有鑑定品並賣掉。離開博物館後已經得到兩隻鑰匙的白頭博士正與長袖少年尤魯加討論接下來的計畫，你則帶著瑪格與莉妮亞回謬傑比魯市，到處逛逛買買物品抽抽獎。



假如在布雷茲遺跡有取得「舊的娃娃」，可以到冒險屋換「別緻的項鍊」，然後再到道具屋換「自我風格的裝飾品」，最後到彩券屋換「地底感應石」。有了地底感應石，在Dreamcast的版本中，當你一靠近隱藏牆壁時就能隨著震動把手的震動程度來探知隱藏牆壁的所在，但PC版卻沒有震動的功能，因此有沒有換事實上是無所謂的。



回飯店休息後，到了晚上，莉妮亞同樣在陽台上吹陶笛，突然尤魯加又出現了。彷彿在試探莉妮亞的治癒能力，尤魯加把陽台上的花弄枯，讓莉妮亞將它們治活。看來兩人同樣擁有常人所沒有的魔力。這時瑪格來到陽台，尤魯加便趕緊離開了。



隔天回博物館找白頭博士，他再次拜託你到庫里普特迷宮找尋先史時代的寶物，並送瑪格一個「冒險背包」，從此可以攜帶的物品數量便增加到35個。同樣到樓下找麗莎請教庫里普特迷宮的資訊，這個寒冷的迷宮似乎是先史時代的古人用來保存物品的地方，裡面又冷又滑，而且據聞有一隻機械怪獸看守著。回謬傑比魯市整備一下並找到第三名夥伴，立刻往庫里普特迷宮出發。



## 上手指南 關於第斯斐亞之塔

從遊戲一開始就可以進入第斯斐亞之塔，來取得珍貴的鑑定物品賣錢，該塔總共包含上下各50層，而下50層必須要破關一次後，再使用存檔重新進行遊戲才進得來。這100層中除了第一層的形狀是固定的外，其他99層都是隨機產生的，迷宮裡房間的數量到越上層會越多，而且有三分之一的樓層會有隱藏的房間。

玩家一旦進去冒險，一定要走完10層，否則無法走出迷宮補



給，所以進去前補給品一定要記得帶夠。為了避免破壞平衡度，玩家在第斯斐亞之



塔無法獲得經驗值，但可以取得TP來提昇自己可以使用的技巧（類似魔法的技能）。當然塔裡也藏有不少珍貴的鑑定品，想要收集全部的鑑定品，就一定得來塔中逛逛，光靠主線劇情是絕對不夠的。





# 庫里普特迷宮

## B1F

1. 一進去迷宮就會有四根石柱，裡面的怪物「刺海膽」會射出尖刺，「細菌合成體」則會使用

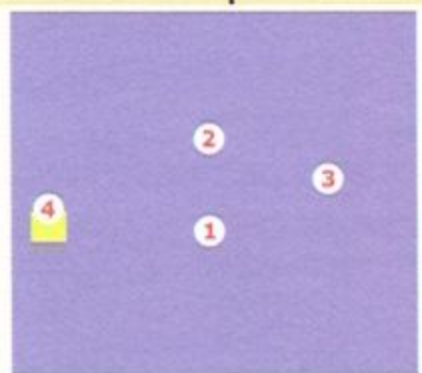

「巨大沈靜化」，兩者都會攻擊我方全體隊員。

2. 中間的走道會自動滑過去，小心好控制方向，不要被怪物從後面撞上了。

3. 先走這裡的樓梯到下一樓拿取珍貴的改造工具再上來。

4. 這裡才是正式的通往下一層的入口。



這個迷宮裡到處充斥著滑溜溜的冰地，不過由於十分透光，陷阱很容易就可以辨識出來。不過有些陷阱可以回復我方的HP與FP，以下會標出所有這類的陷阱。在滑溜的冰地上要好好學習控制隊伍，不要被怪物從後方撞上了。

## B5F

1. 這一樓被一條冰道環繞著。中間房間裡的門要跳上開關才能打開。中間地板可以瞬間移動到2處。

2. 從這裡打破石柱後往左到出口下行。

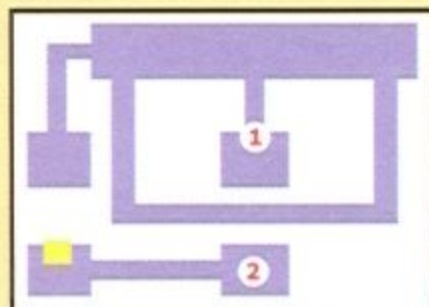

## B2F

1. 從B1F的3處可以到這裡來拿珍貴的改造工具。

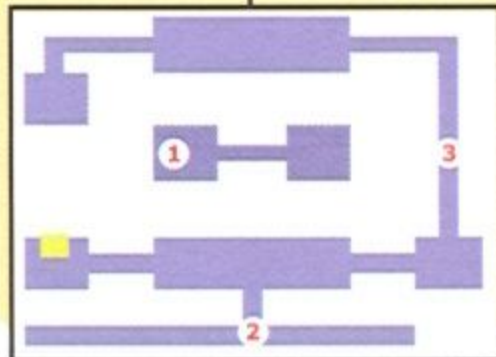

2. 這個通道左右盡頭各有一個寶物。

3. 這裡是HP回復陷阱，再北邊則是隨機陷阱。

## B6F

1. 這裡的傳送點可以傳送到2處，這樓開始會出現25級的陰影，除了會使用讓全體速度下降的「吸引潛進」魔法外，還會發射毒刺麻痺隊員。小心所有的隊員都被它麻痺，那只有死路一條了。

3. 隱藏房間從這裡打進去。

4. 這裡的兩個石柱要破壞後才能繼續前進。

5. 從這個出口先到下一層拿取物品。

6. 這個出口則可繼續前進。

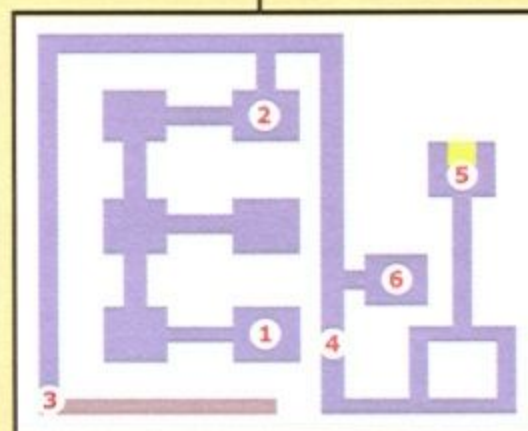

## B3F

1. 這裡會有一個敵人等級提昇的陷阱絕對不能踩到。從這一層開始會出現LV19的海百合與LV22的哈波克攻擊機，哈波克攻擊機會使出讓我方全體混亂的怪電波，一不小心很容易因為被混亂而全軍覆沒，一定要特別小心。

2. 小心這裡的地雷陷阱。

3. 先往左邊走從此處到下一樓拿取兩個寶箱。

4. 回頭從這裡繼續往下一層前進。

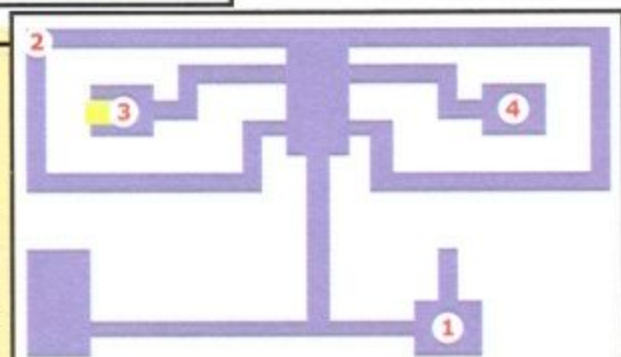

## B7F

1. B6F的5可以來到這裡，往西便可打開密室。

2. 沿著密室來到此處，可以傳送到3處往右拾取改造工具。

4. B6F的6可以來到此處，若往東進入5處房間，則必須要將裡面的敵人完全消滅後，門才會再度打開。

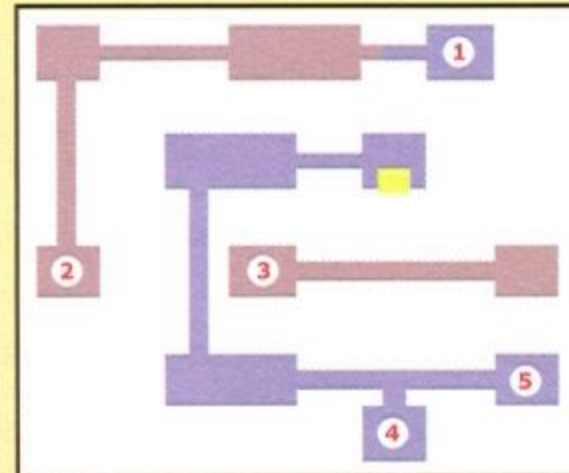

## B4F

1. 從B3F的3處可以來到這裡拿兩個寶箱。

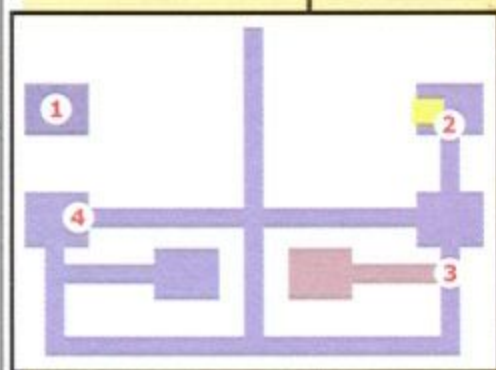

2. 這一樓在此處就會有一個睡眠陷阱，旁邊還會有隻魔物守著，最好把魔物引過來解決掉再通過陷阱。這裡還會出現刺海膽的強化魔物—岩海膽。

3. 隱藏的房間在左邊，裡面同樣有錢幣。

4. 此處的門要跳上左方的開關才能開啓。

## B8F

1. 這一關一開始往上的門是打不開的，你必須先踏上入口旁邊的傳送點傳送到2處，然後跳上3的機關開門出來。

4. 在北邊冰道上有不少陷阱，特別小心4處的敵人等級上升陷阱。

5. 這裡會有FP回復陷阱。

6. 進入這裡後必須打完怪物才能出來。不過裡面可以取得冰彈零件。

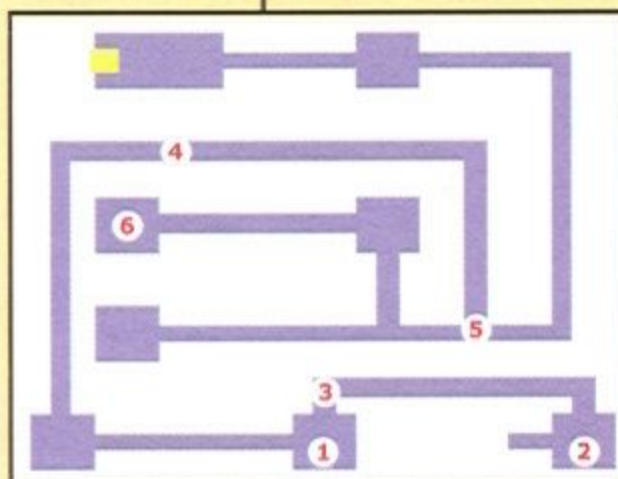



## B9F

1. 這一層有三個出口通往下一層，其中1、2是相通的，可以先下樓拿取寶物。
3. 這裡左右兩邊分別是HP和FP回復陷阱。
4. 4和5處的傳送點可以互相傳送。
6. 從這個出口才能繼續前往最底層。

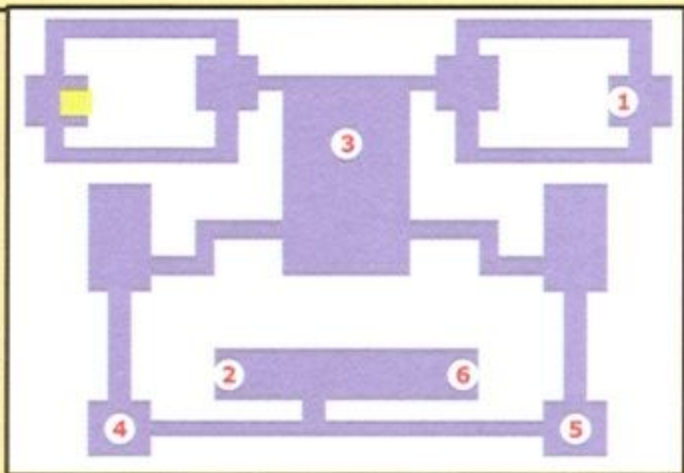

## B12F

1. FP回復陷阱在此。
2. HP回復陷阱在此。
3. 小心這裡連續兩個地雷陷阱。

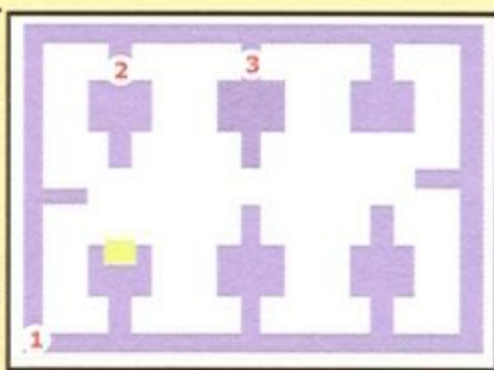

## B13F

1. 一出去旁邊就有HP回復陷阱，從這一樓開始會出現LV36，皮粗肉厚的「突擊犀牛」。

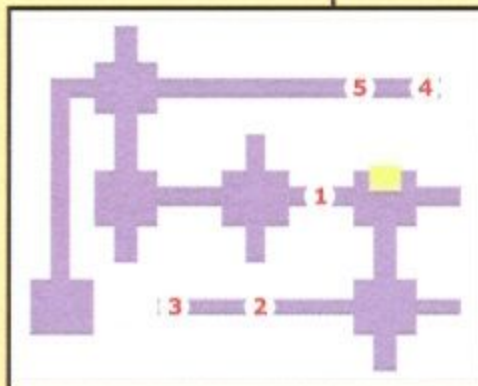

2. 這裡連續三個地雷陷阱十分可怕，一不小心就會大量失血。
3. 從這裡可以傳送到4處。
5. 這裡又是連續三個毒氣陷阱。

## B10F

1. 這一層的敵人很多，而且中間十分空曠，得隨時注意雷達上敵人的方位，小心敵人從背後偷襲。由於四個寶箱都隱藏在箱子或柱子裡面，必須仔細搜完所有區域才能得到裡面的鑑定品。小心這裡的地雷陷阱。

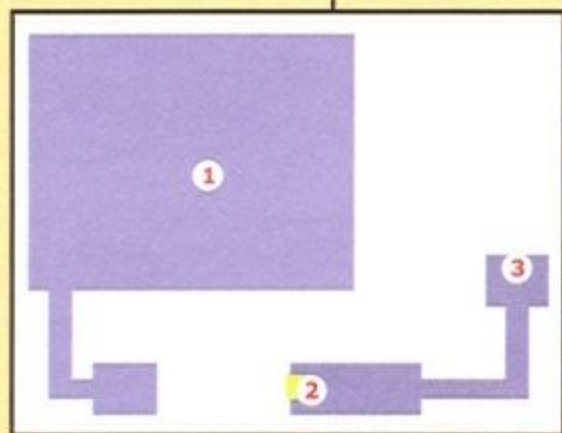

寶箱都隱藏在箱子或柱子裡面，必須仔細搜完所有區域才能得到裡面的鑑定品。小心這裡的地雷陷阱。

2. 從B9F的6可以來到這裡，並從3處進入下一層。

## B14F

1. 出口又是一個HP回復陷阱。
2. 這個柱子打掉後，可以在3處找到FP回復陷阱。
4. 右邊終於又有一個隱藏房間。

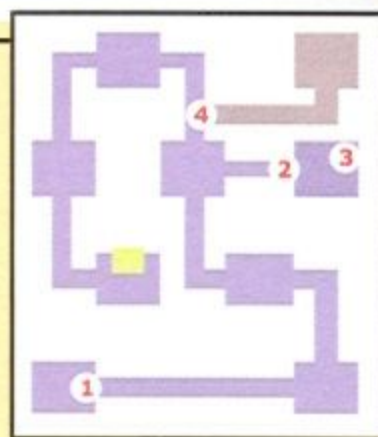

## B11F

1. 從這層開始會出現LV30的「莫尼特機器」、LV32的「犀牛」及LV33的「擴張型莫尼特機器」，尤其是最後的那個傢伙會用「FP吸收」吸取隊員的FP，還會使用讓全體中毒的魔法，從1處的傳送點傳送到2處。

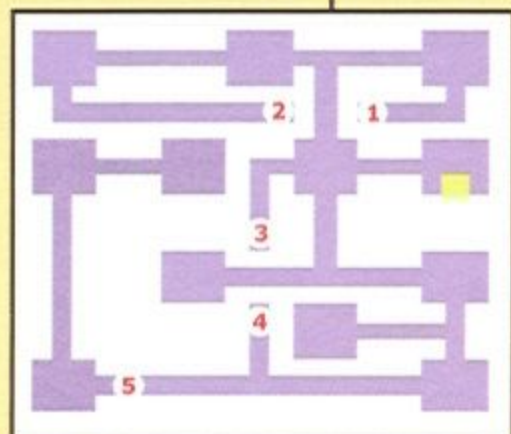

「擴張型莫尼特機器」，尤其是最後的那個傢伙會用「FP吸收」吸取隊員的FP，還會使用讓全體中毒的魔法，從1處的傳送點傳送到2處。

3. 3處的傳送點則是傳送到4處。

5. 這裡會有一個HP回復陷阱。

## B15F

1. 再次準備與大頭目的對決，這一層一開始都是冰地。
2. 往右的隱藏房間裡又可以拿到錢幣。
3. 這裡儲存或回去城鎮後，往南前進與頭目對決。

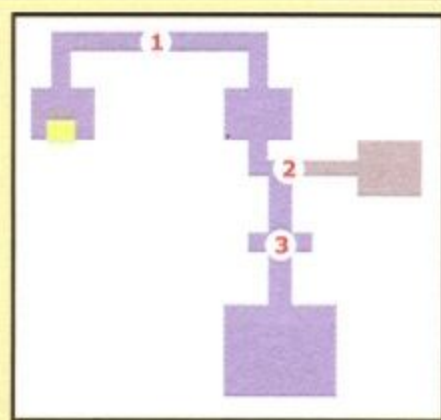

## 頭目攻略

### 波莫尼亞機器人

戰鬥之前先將我方隊員全調整到最後一列，然後用「防冰包」來保護所有的隊員，可以降低「冰結連彈」對於全體隊員的傷害，否則會補血補到累死。「萬力壓碎機」則會針對一名我方的角色來攻擊。此外它還會使用「自動修復機能」來回復HP，所以一定要連續進攻，不要讓它有喘息補血的機會。將它打敗可以得到「特殊蛇毒」。

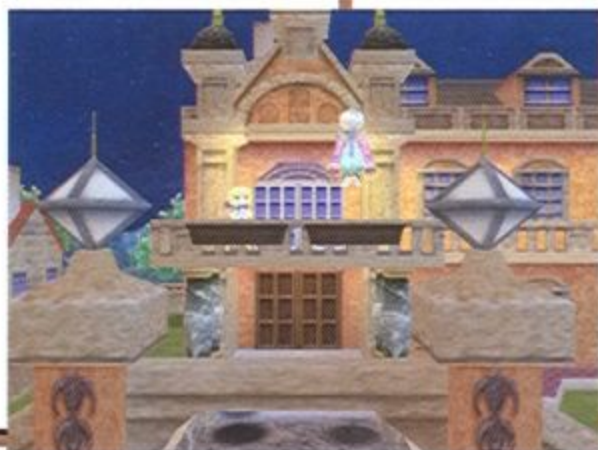

## 劇·情·說·明

打敗「波莫尼克機器人」之後，眾人眼前突然又出現先古世界毀滅的光景，這時瑪格取得了琥珀寶石。回頭把寶石交給博士，一樣到櫃台領取賞金。回飯店休息後，到了晚上，瑪格看到莉妮亞又待在陽台，不禁出口相詢，莉妮亞才坦言她是在等待尤魯加，並答應要將尤魯加介紹給瑪格。

回博物館找白頭博士，他氣極敗壞地表示，之前所找到的寶物都被盜賊「紅狼」卡爾卡諾搶走了，還好博士在寶物上裝了發信機，探知了盜賊的地下指揮部就在松樹村，於是博士委託你把這些寶物拿回來。由於進入地下指揮部後無法用脫逃香爐回城鎮，最好把所有的物品都寄放在飯店，以免到時物品太多帶不回來。





# 松樹村



進入松樹村後可以在一些木箱裡找到物品，來到最上一層爬階梯上去進入卡爾卡諾的房間。瑪格馬上要卡爾卡諾交出盜取的物品，沒想到卻掉入卡爾卡諾設計好的陷阱裡。這個地牢迷宮雖然只有三層，但範圍非常的大，每一層都有兩個部份，必須先經由第一部分從B3F到B1F拿取「盜賊的鑰匙」，才能回到B3F打開第二部份的門逃到出口。

### ◆第一部分

1. 首先小心掉落處四個角落的尖刺陷阱。
2. 這個房間有一個記錄點。
3. 這個房間必須從B2F掉下來，才能啟動裡面的開關打開門。
4. 這裡除了陷阱之外沒有任何寶物。
5. 拿取這裡的鑑定品時小心上下方的地雷陷阱。
6. 這裡會有一個HP、FP回復陷阱可以利用。
7. 從此處爬上階梯可以進入B2F的第一部分。

## B3F

### ◆第二部分

- A. 在B1F拿到「盜賊的鑰匙」後，才能打開這裡的門進入第二部份，小心沿途的各式陷阱。
- B. 從此處離開時小心兩邊的牆壁尖刺。

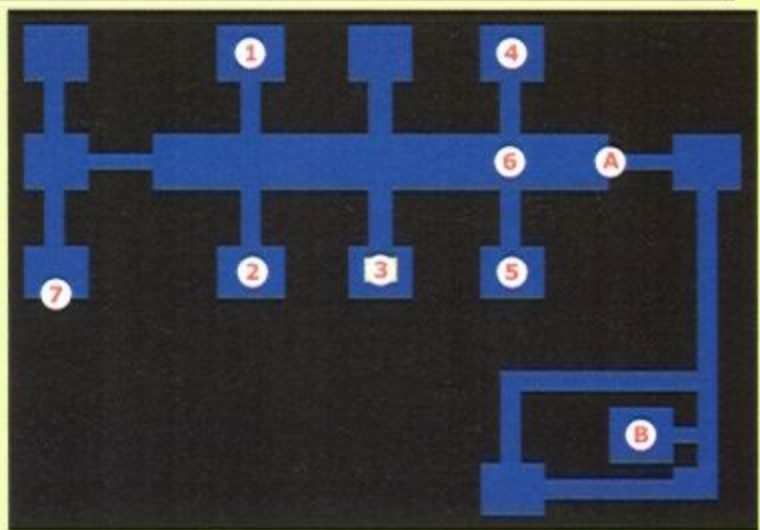

## B2F

### ◆第一部分

1. 往上會有一個隱藏房間。
2. 進入此處就要把敵人全消滅才能出來，而且在這個房間裡會不斷中毒，要盡快速戰速決。
3. 從這裡可以掉落到B3F的3處打開開關。
4. 這個陷阱可以回復HP。
5. 從這裡上去B1F的第一部分。

### ◆第二部分

- A. 沿著通道走出去會遇碰到兩個地雷陷阱，來到此處便可上到B1F的第二部份。

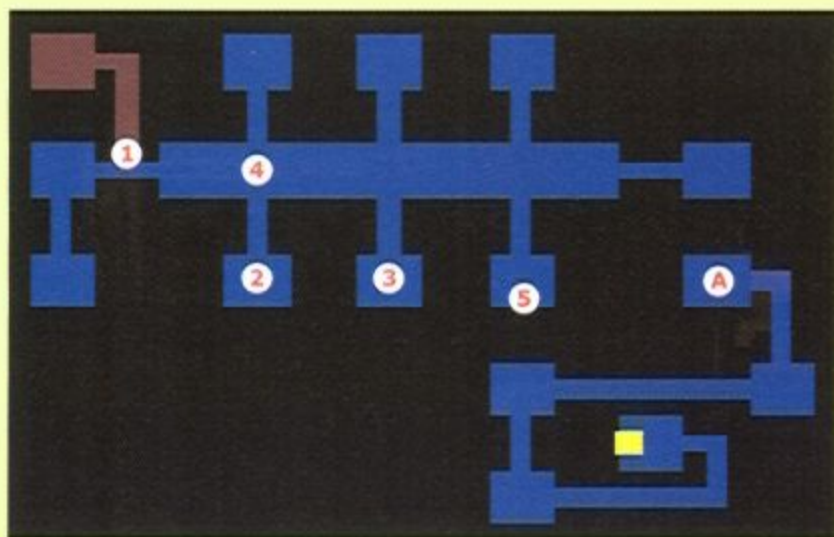

## B1F

### ◆第一部分

1. 這樓中間走廊1、2處會有一段覆蓋油漬，走在上面很滑，要特別小心不要被敵人從後面撞上。

3. 小心不要從這個洞口掉下去，會回到B2F。

4. 來到此處可以拿取「盜賊的鑰匙」，拿到後便可從3處掉回B3F打開A處的門。

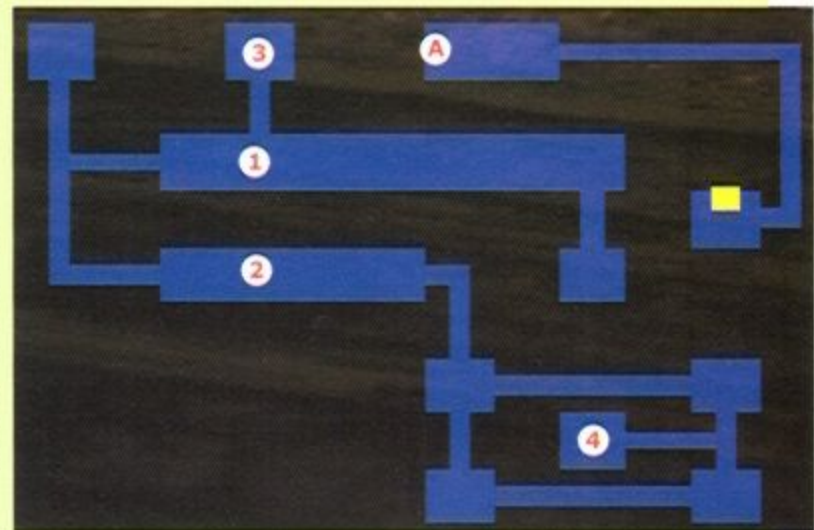

### ◆第二部分

沿著通道走到此處便可通往出口，出口旁會有一個記錄點，進去後準備與頭目「卡爾卡諾」對決。



## 上手指南 關於鑑定品的合成

有很多人一拿到鑑定品都捨不得合成，更捨不得賣，其實這都是錯誤的觀念；合成稀有鑑定品就是要用來賣的，鑑定品不賣掉的話，就會一直佔著那個欄位，下次就算開到有該鑑定品的寶箱，都會被換成其他普通的補給品，這一點在探索第斯斐亞之塔時更加明顯。注意遊戲結束後，所收集過的鑑定品數目將會決定你的評價。

## 頭目攻略

### 卡爾卡諾

雖然爬出地牢找到卡爾卡諾，但他卻不願意歸還寶物，只好與他展開激戰。等級37的卡爾卡諾還帶著兩個等級34的手下，他的攻擊方式如「鑽孔突擊」都只針對我方的一名隊員，只要小心注意各隊員的生命值就可以了。記得先使用強力的全員攻擊技法，將他身邊的兩名嘍囉解決掉。





## 劇·情·說·明

打敗卡爾卡諾後他終於把物品歸還給我們了，卡爾卡諾還邀請我們住下來，等明天再回去。突然瑪格聽到一個呼喚他的聲音，便自行到松樹村查看；來到入口處，尤魯加竟然出現了，他威脅瑪格立刻離開莉妮亞，一出手就把瑪格擊倒在地。幸好聞風而至的莉妮亞跑過來阻止，尤魯加只好先行離開。面對不願透露任何細節的莉妮亞，瑪格也就氣憤的離開了。

隔天回去找卡爾卡諾，他會給瑪格「盜賊的證明」與「盜賊背包」，其中前者可以與所有的盜賊溝通，後者則會增加道具的持有數量。可以先到松樹村入口附近商店購買防火、防風、防雷、防冰等戒指再離開。回去把所有被偷的物品歸還給白頭博士，並幫卡爾卡諾求情。之後到樓下找麗莎領取12000元的獎金。等瑪格一離開，尤魯加竟然又出現在白頭博士的房間，看來博士準備與尤魯加用這四把鑰匙揭露古文明的神祕面紗。

回去飯店休息，到了晚上，憂傷的莉妮亞再度出現

在陽台，同時尤魯加也出現了，他不斷說服莉妮亞，為了不成為瑪格的重擔，要莉妮亞離開瑪格，跟他到屬於艾博路西亞的地方，並完成應盡的任務。憂傷的莉妮亞為了怕瑪格受到傷害，只好答應了尤魯加跟他離去，只留下了瑪格給他的陶笛……

早上葛雷發現莉妮亞不見了，趕緊去大廳通知瑪格，由青因口中得知，早上有看到莉妮亞跟著一個陌生人往索席耶堤博物館過去了，於是瑪格帶著葛雷和青因一起前往博物館。在博物館裡，博士已經利用鑰匙打開了通往先古文明的通路，但沒有利用價值的他，立刻被尤魯加打昏了，尤魯加立刻帶著莉妮亞離開。

瑪格一行人趕到博物館，所有的職員都被鎖在館外，於是瑪格回去找曾經潛入博物館的卡爾卡諾幫忙。一行人來到博物館前，連裴帕都趕過來幫忙，等卡爾卡諾從屋頂溜進博物館打開大門後，瑪格立刻衝了進去，看到了受傷的白頭博士和通往古文明的通道。博士對瑪格說明了一切，瑪格立刻決定要去救出莉妮亞。當然一旁的夥伴也義不容辭的想幫忙。你可以先回去謬傑比魯市補充裝備物品，然後任意挑選三個夥伴準備往古文明世界進軍。



## 索席耶堤地牢

### 1e

1. 包括1、2、3處的走道都各會有兩個陷阱，尤其小心3處的麻痺陷阱。

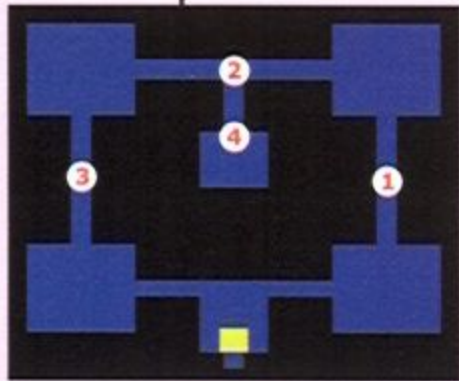

4. 這裡的門要跳上機關才打得開，由此進入下一樓。

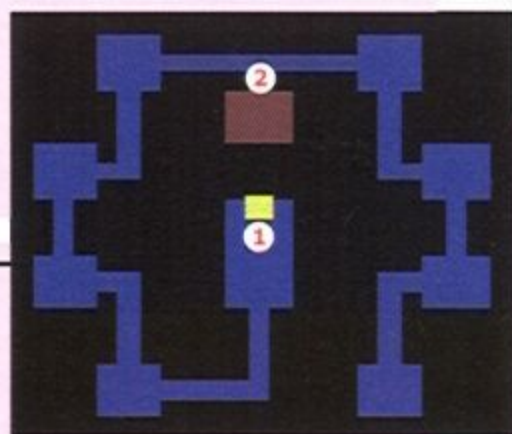

這是……

在索席耶堤地牢大部分都是先古文明的機械怪物，它們大部分都怕雷，因此使用裴帕的雷系武器可以得到很好的效果。這個地牢分成兩部分，第一部分為1F~16F，第二部份為17F~24F，必須先在16F打敗一個頭目，才能到24F打敗第二個。由於是最後一個迷宮，敵人也當然特別難纏，而且充滿著各式各樣的陷阱。

個。由於是最後一個迷宮，敵人也當然特別難纏，而且充滿著各式各樣的陷阱。

### 2e

1. 一出來就可以踩到一個FP回復陷阱。

2. 隱藏房間由此下方進入，裡面有兩枚先史錢幣。

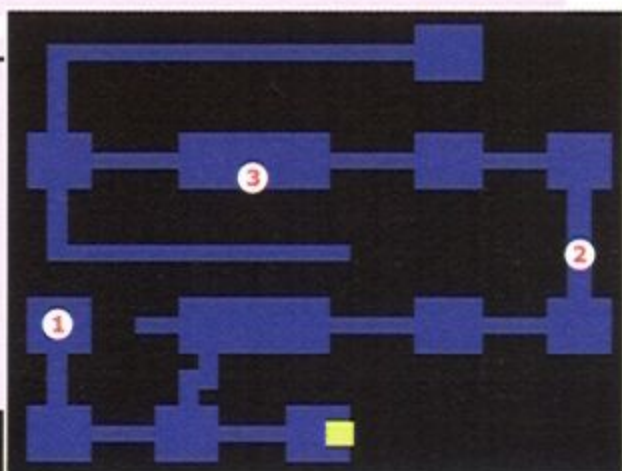

### 3e

1. 這裡必須要把敵人全消滅才能離去，裡面會有先史的錢幣。

2. 小心2與3處的麻痺陷阱。

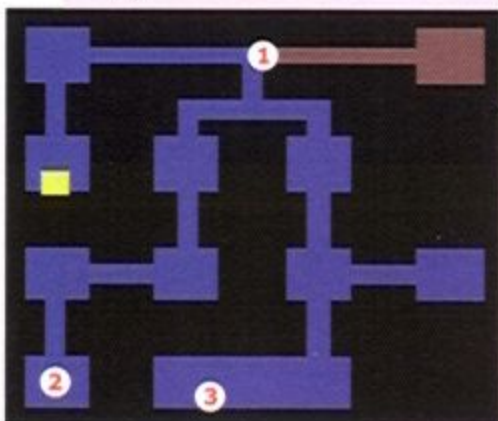

### 5e

1. 一進入此層就會發現隱藏房間。

2. 這個房間在敵人離去前不會打開，而且小心毒氣的侵襲。

3. 這裡有一個FP回復陷阱在出口附近。

### 4e

1. 這裡可以將領隊換成卡爾卡諾，對著柱子按攻擊鍵跳過去，過去後除了可以直接到達出口外，還可以拿到屬於卡爾卡諾的武器與防具。

2. 這個房間需將怪物全滅才能離開。

3. 這個房間必須跳上開關才能再把門打開，裡面到處都是毒氣陷阱；4處也有一個同樣的房間，但裡面卻是不會消失的雷射陷阱，進入這兩個房間時要特別小心。

5. 隱藏房間在此處。

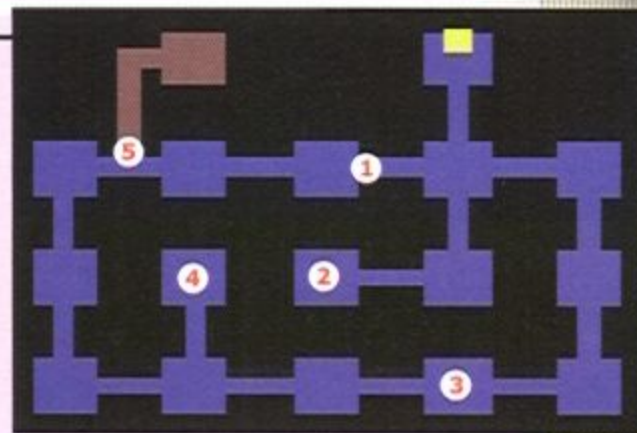

### 6e

1. 此處同樣可以換成卡爾卡諾到對岸拿取物品。

2. 這一層的物品只有四個，除了此處的柱子與3處上下兩個寶箱外，只有4處有木箱，因此

假如卡爾卡諾有在隊伍裡，就不用繞到北邊踩那一大堆陷阱了，直接傳送到5處的出口即可。

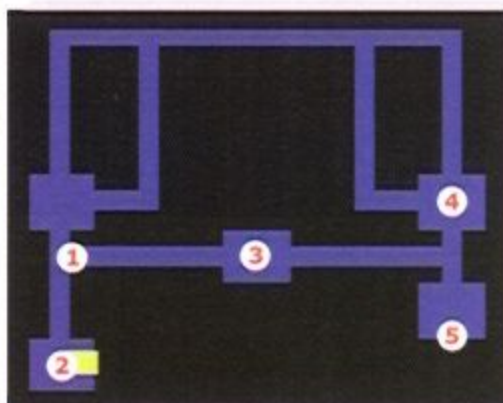





### 7c

1. 這裡直接通往出口的门是打不开的，必须要从另外一头启动开关才能开启。

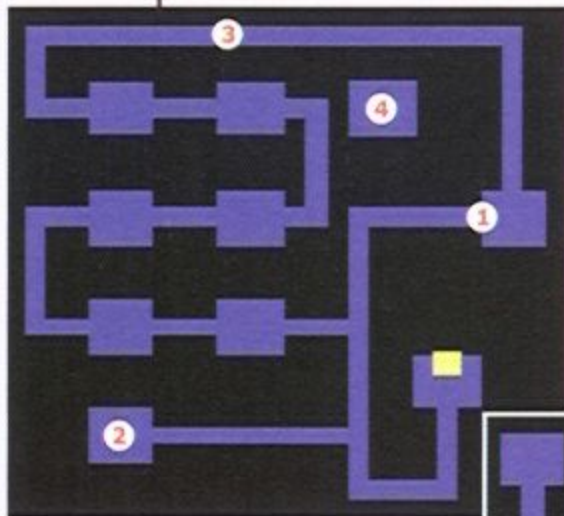

- 2. 这个房间也要清光怪物才能出来。
- 3. 小心这里的敌人等级上升陷阱。
- 4. 这个地方的钱币要到上一层才下得来。

### 8c

1. 从这里下去可以到7F的4处拿钱币。



### 9c

1. 假如没有拿8F处的宝箱，这里就会出现宝箱。

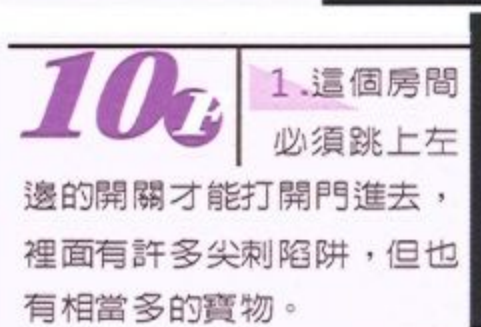

### 10c

1. 这个房间必须跳上左边的开关才能打开门进去，里面有許多尖刺陷阱，但也有相当多的宝物。

2. 这里有一个尖刺陷阱挡路，记得从旁边缓缓绕过。

### 11c

1. 首先要克服的是在眼前那一整排的尖刺陷阱，得小心翼翼的用Z字型走法避过地板和墙壁上的尖刺。

2. 接下来是许多和行进方向相反的自动步道，得很努力才能走到对岸。

3. 靠近出口的地方有一个自动步道循环，要很努力前进才能到达这里。

4. 隐藏墙壁在此。

### 13c

- 1. 此处同样有一条滚石走道。
- 2. 这里与3处两道往北的门，都要从旁边绕过去按开关才能打开。
- 4. 此处有一排的尖刺陷阱，到最深处有宝箱。

### 12c

1. 这一层没什么宝物，敌人倒是不少，从这里一层层向外走出去，小心避开沿途的陷阱。

2. 最可怕的是最左边的滚石陷阱，可以善用通道旁的小空间来躲避。

3. 最后通往出口的走道有一段很长的逆向自动步道要走，让角色斜向沿著牆壁前进会比较快速。

### 14c

1. 隐藏房间就在此处。

2. 这个房间里面都是炸弹陷阱，而且要跳上开关才能把门打开离开。

2. 此处的毒气室不但充满敌人，而且要战斗完才能离开。

### 15c

1. 这里往右是隐藏房间。

2. 这里是可以记录的储存点。

### 16c

1. 在此可以跟尤鲁加进行战斗。

## 頭目攻略 尤魯加

来到了第16层楼，尤鲁加已经用钥匙打开门先古文明的大门，並要莉妮亞先进去。看来尤鲁加似乎准备启用先古文明的力量，还给艾博路西亞原本的面貌，於是主角们跟尤鲁加展开战斗。尤鲁加会使用两种全体攻击魔法，而且会使用「生命吸引」将我方队员的HP吸收过去；最可怕的是他的生命值高达19900，因此跟他战斗一定要带足补充HP与FP的物品，使用长期抗战的方式慢慢跟他耗，才有胜算打赢。

被击败的尤鲁加开始对玛格解释先古文明的历史与灭亡。之後便与莉妮亞離去。来到了深处的平台，莉妮亞与尤鲁加以经升上平台往更上一层而去。这时白头博士与葛雷等人也跟了上来，并为玛格带来了古文明的携带用转换器。藉由这个转换器，就可以随时回到博物馆。





## 17c

1. 這一層開始又會出現全新的敵人，唯一的暗黑陷阱在這裡。
2. 小心不要掉下這裡的洞，會掉回16F。

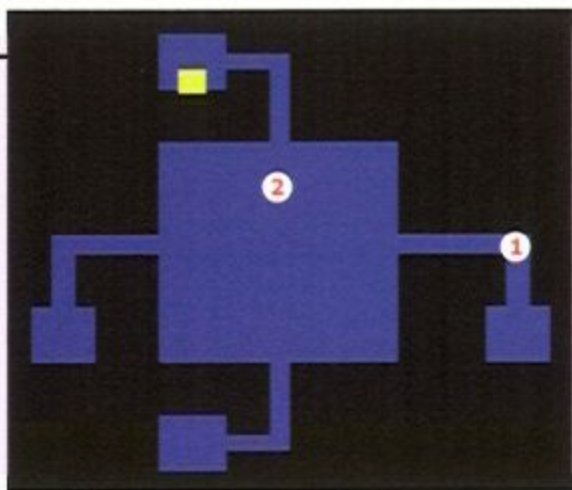

## 23c

1. 入口可以直接通往左上方的出口，至於此處外圍的物品要不要拿都可以，若要拿取的話小心2處的尖刺陷阱。
3. 隱藏房間在此，裡面會有四枚先史的錢幣。

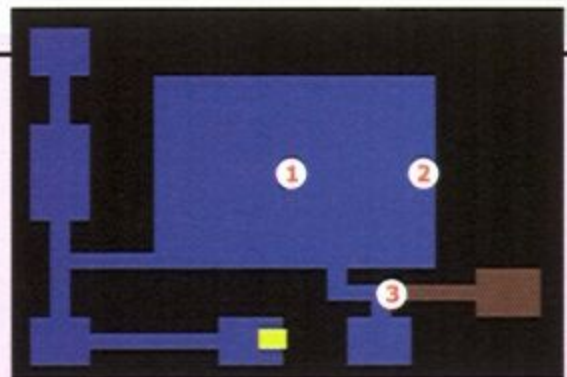

## 18c

1. 隱藏房間在右下角。
2. 這裡有一個移動平台，要特別小心的就是這個移動平台，尤其到盡頭一定要跳過對岸，可不要不小心掉下去了。

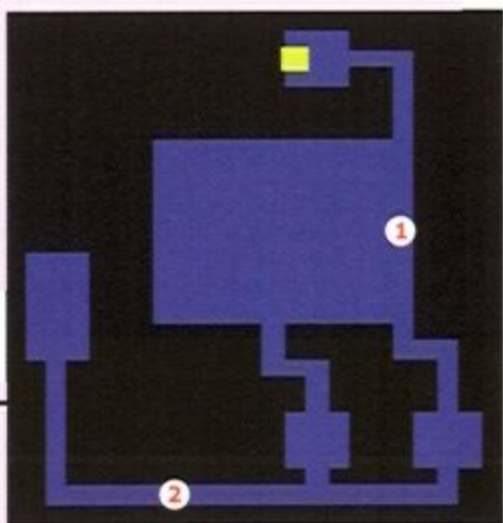
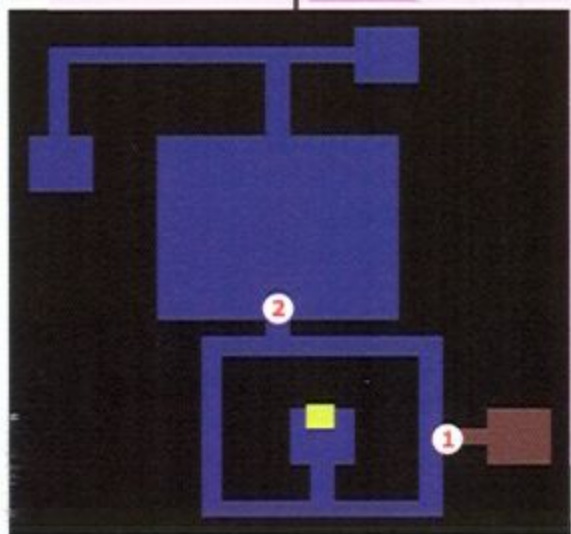

## 24c

1. 這裡鎖住後可以到對岸拿取寶箱。
2. 在此處記錄或回城鎮補給後，準備打最後的大頭目。



## 頭目攻略

### 阿爾堤卡農



來到了最上一層，尤魯加與莉妮亞已經啟動了古兵器「阿爾堤卡農」，但瑪格不畏靠近古兵器，試圖以陶笛喚醒被控制的莉妮亞。果然讓莉妮亞稍稍回復了神智；在經過一番勸說後，莉妮亞果然回到瑪格身邊。憤怒的尤魯加因為過於忌妒終於成魔，於是大家與尤魯加操作的阿爾堤卡農展開殊死鬥。

阿爾堤卡農除了通常攻擊外，還會使用五種技法，生命高達37800，最可怕的技法是「重力自在」與「人類昇華」，不但會攻擊我方的複數角色，還會讓我方隊列改變。這時不要讓主力隊員如瑪格等花費時間變更隊列，讓其他隊員使用物品協助他變更隊列，瑪格則全力使用大槌子的技法來攻擊。這會是一場艱苦冗長的戰鬥，盡量把所有的全員補給物品都用光吧！以後也沒有機會可以用了。

## 19c

1. 這裡會經過兩個雷射陷阱和一個隨機陷阱，小心別掉到一邊的地洞。
2. 這裡的敵人等級提昇陷阱不要踩到。

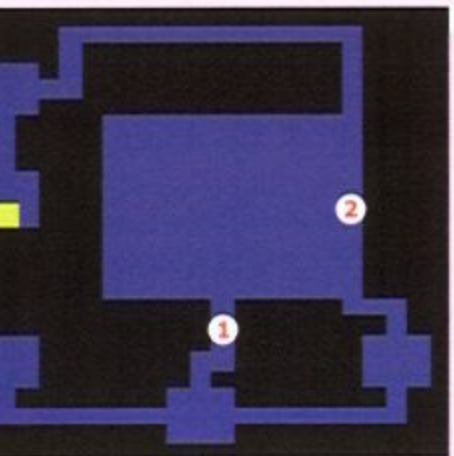

## 20c

1. 這個自動步道會通往洞口，千萬不要踩上去。
2. 這裡會連續經過三個敵召喚陷阱，小心不要踩到了。

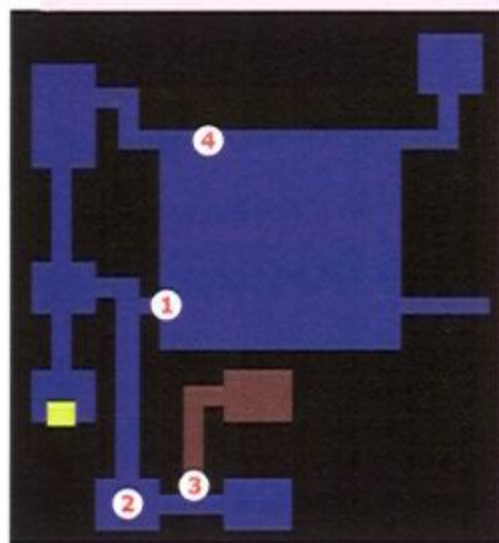

## 21c

1. 經過此處的移動平台可以得到葛雷的武器「詛咒槍」。
2. 小心這裡敵人等級上升陷阱。
3. 隱藏房間在此。
4. 這個陷阱可以回復FP。

## 22c

1. 這裡沿途有三個尖刺陷阱，閃避時可別掉下去了。

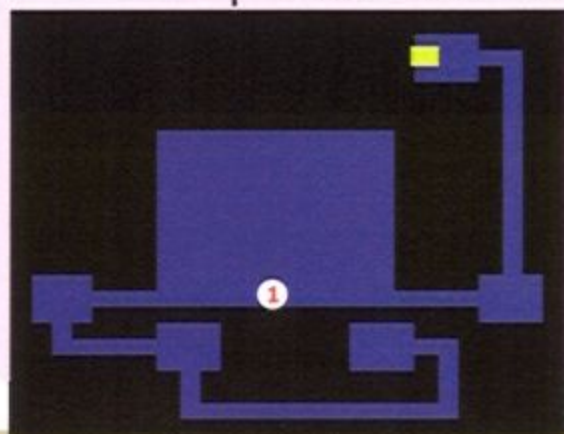

## 尾聲

在古文明機械人爆炸後，自認為完成任務的尤魯加，在一陣光影中安然消逝，世界也免於毀滅的危機。瑪格一行人也準備從謬傑比魯坐列車回去帕南姆城。當然白頭博士也沒忘記來送行。大家要瑪格去飯店接莉妮亞，只見莉妮亞一個人在樹下沉思。為了安慰莉妮亞，瑪格拿出來準備已久的生日禮物送給莉妮亞，總算讓莉妮亞笑顏逐開...

大夥上了列車後，瑪格突然拿出一張在飯店收到的信件，裡面竟然是住在飯店一星期的費用—300000元的帳單！看來索席耶堤並沒有幫瑪格支付這筆費用，原來是葛雷以藍恰家的名義跟索席耶堤借的錢，現在只好等下次冒險再把錢還清了。







平安渡過交通黑暗期



學者 十字軍

# 交通英雄 關卡指南

在《交通英雄》中，玩家的任務就是幫助市府解決交通問題。由於在遊戲中，玩家得面對如真實生活一般的交通問題，這些問題包括停車問題、塞車等等，必須透過號誌與標線的設立、公車路線的規劃、交通人員的調派來解決各式各樣的交通問題；玩家只要在限定的期限內，讓自己手中的現金、市民的人口數與市民的滿意度都達到市府的要求水準後，就能順利完成任務，當一個真正的交通英雄。



## 入門指引

### 規劃流程

接下市政府的委託後，那些工作必須優先完成？那些工作可以有時間再做？該完成的工作千頭萬緒，會讓玩家一時不知從何下手，所以先介紹完成任務的流程，應該對玩家有不少的幫助。

- 1 首先規劃城市裡的道路標線，不要讓城市裡出現車輛無路可走或是開車到不了的地方；接著對每條道路進行觀察，是否更換道路的行進方向以減少行車距離、行車時間，讓車流會因此而比較順暢。
- 2 接著排定城市中預定道路的開發次序。找出將道路開通後最能大幅減少車輛行車時間的路段，並優先調派工人進行開通任務，通常越接近市中心的路段，越需要優先開通；隨著遊戲的進行，將排定的預定道路陸續開通。

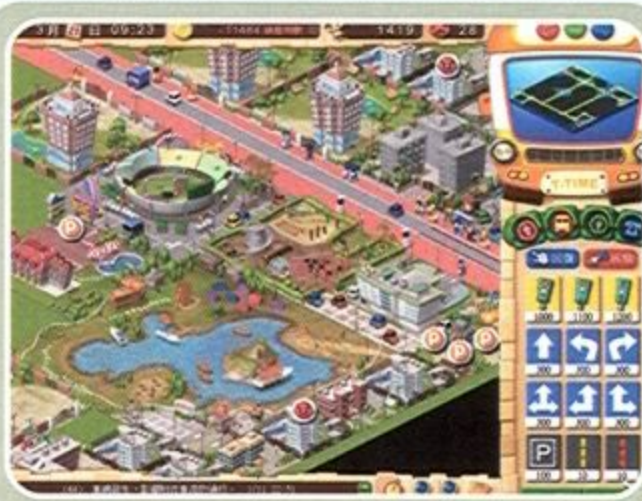

➤ 3 接下來進行公車路線的規劃。設定公車路線讓市民能順利從住宅區搭車前往辦公區、購物區與休閒區；如果可以的話，盡量不要讓公車路線拉太長，這樣市民等車才不會等太久。公車路線的規劃必須同時考量不同路線間的配合，讓市民在轉車一次後就能順利到達目的地。

- 4 由於剛開始資金有限，即使購買 FORT-M 或 YULONE-M 等便宜的公車，每條路線上行駛的公車數量還是無法應付乘客的搭車需求，只好等到有現金收入後，再想辦法增加路線上的行駛公車數或升級公車車型。
- 5 如果公車路線規劃完成後，還有剩餘的資金，可以在購物區設立一座停車場，以收取停車費收入；資金足夠時，建議直接設立立體停車場，平面停車場的容量小，很容易就客滿。
- 6 接下來安排一輛警車在路上巡邏，並依地圖大小安排一至三輛工務車在街上養護道路。
- 7 以上工作完成後，城市大概就能穩定發展，定期有盈餘產生。利用獲得的盈餘，購買新公車加入路線營運，或是設立停車場來獲得停車費的收入。要是市民在等公車的時時間太長，可以優先購買公車加入營運；否則可以先蓋停車場來獲得停車費的收入。停車場的興建順序建議先在購物區、娛樂區與辦公區，以滿足市民的停車需求，然後才往住宅區興建。
- 8 當停車場的興建數目已經滿足停車需求，營運的公車數也能應付市民搭車需求後，可存錢購買如 BWM-M 或 BONE-L 等車速快、舒適度高的公車，來汰換原有的行駛公車，以增加市民的滿意度。如果現金足夠時，還能設定成免費公車來增加市民的滿意度。
- 9 依據上述的步驟進行遊戲，應該就能順利完成任務。至於其他如拖吊車等功能，並非完成任務所必須執行，玩家可依自己的需要，自行嘗試其他特殊功能。





## 重點管理

在遊戲中，玩家必須透過號誌規劃、公車管理與人員調派才能順利解決交通問題，完成市府的任務。接下來我們將針對遊戲中的這三個部分來加以詳細說明。



### 號誌規劃

#### 紅綠燈

- 1 選擇車流量大的路口設立紅綠燈，才能將紅綠燈發揮最大的效用，有時在車流量小的路口設立紅綠燈，反而會降低車流的速度。
- 2 設立紅綠燈後，可以將紅綠燈的週期設定為最大，減少黃燈的時間，加速車流的通過。

#### 指示標線

- 1 如果沒有特殊狀況，建議設立可直行、左右轉的指示標線，如此車輛就不會找不到符合自己行駛路線的車道而必須繞遠路而行。
- 2 設立禁止迴轉的標線，可以增加車輛經過路口的速度。

#### 警告標誌

- 1 利用加強拖吊警告牌讓拖吊車更有效率。
- 2 在購物區與娛樂區比較容易會有醉漢出現，可以設立加強取締警告牌讓警車加強巡邏。

車名	車速	耗油	舒適	壽命	價格	購入數
BWM-S	10	70	20	8	0	8000
TOYOTO-S	10	45	30	4	0	4000
BWM-M	20	65	35	8	0	14000
FORT-M	24	35	70	2	0	4500
TOYOTO-M	28	45	50	4	11	8000
YULONE-L	45	30	99	2	0	9000
BONE-L	40	65	50	9	0	30000
TOYOTO-XL	60	45	90	4	0	15000

#### 專用車道

- 1 快速車道最好設立內側車道，避免慢車闖入。如果有三車道，將快速車道設在最內側車道；如果有雙車道，同樣將快速車道設在內側車道，不過還必須在路旁畫上紅線以避免違規停車阻礙車輛通行。



### 停車格

- 1 設立停車格可以馬上解決停車問題，不像停車場還需興建時間，不過停車格會佔掉一條車道，所以在車流量大或道路狹小的路段，設立停車場還是較佳的選擇。
- 2 設立收費停車格時會有停車費的收入，設立免費停車格則停車的市民會有較高的滿意度。
- 3 將道路劃設紅線後，可以避免市民違規停車。
- 4 在郊區因車流量較少，如果資金不足興建停車場時，可以先將道路規劃成停車格，來取代停車場的設立。
- 5 由於在購物區或娛樂區車輛的出入頻繁，而且附近車流量較大，所以設立停車場能發揮較大效用。
- 6 在公車站牌前設立公車停車格，可以讓公車順利在站牌前靠站，而不會因路邊停車而必須多開一段路才能順利靠站。

### 公車管理

- 1 公車共有八條路線，每條路線最多能設立 32 個站牌，每個站牌的涵蓋範圍有 60 格，請小心規劃公車路線。
- 2 現金不夠時建議選購公車 FORT-M 或 YULONE-M，如果經濟情況允許建議將車型更換成 BWM-M 或 BONE-L，可以增加搭車市民的滿意度。
- 3 合理調派每個路線的公車行駛數目，不要讓乘客在站牌等太久，等候時間也會影響搭車市民的滿意度。
- 4 建議路線的規劃可以連接住宅區與辦公區、購物區、娛樂區，來運輸辦公、購物與休閒的市民。避免規劃住宅區與住宅區間的路線，通常搭車的市民會較少。
- 5 第三站上車準備第二站下車的市民，會搭車到最後一站後，經第一站後才在第二站下車，所以審慎決定每個站牌的位置，縮短每個市民在公車上的時間也能增加市民滿意度。
- 6 由於市民只會換一次公車，所以仔細搭配公車路線，讓每一個市民都能經由一次換車就達到城市的每個地方。
- 7 如果不需再累積金錢時，可以將票價設為 0，讓市民搭乘免費公車，這時搭車的市民會有較高的滿意度。
- 8 路線搭載率太低或公車乘坐率太高時，表示常有人改變主意不搭公車，或是公車常客滿，這時就應該增加該路線的行駛公車數。
- 9 公車營運時間可以設定成 00:00 至 23:00，這樣公車就會 24 小時營運。否則當你公車路線規劃太長時，可能還沒行駛到後段的站牌時，公車當天的營運就已經結束了。

路線	車名	車速	耗油	舒適	壽命	價格	購入數
1	TOYOTO-S	10	70	20	8	0	8000
2	BWM-S	10	45	30	4	0	4000
3	FORT-M	20	65	35	8	0	14000
4	TOYOTO-M	24	35	70	2	0	4500
5	TOYOTO-XL	28	45	50	4	11	8000
6	YULONE-L	45	30	99	2	0	9000
7	BONE-L	40	65	50	9	0	30000
8	TOYOTO-XL	60	45	90	4	0	15000

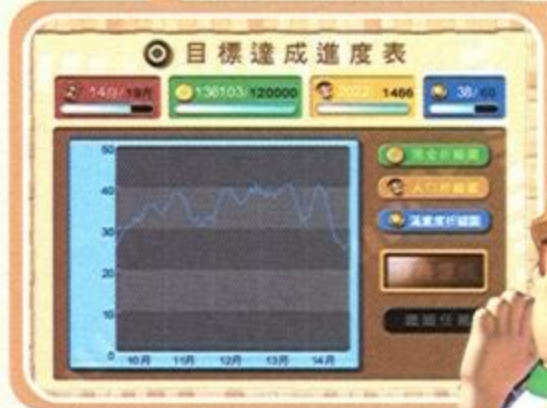





### 市政資訊

	前月	上月	本月
市民總人口	1971	2028	2022
遷入人口數	30	57	-6
市民滿意度	39	36	36
運輸總人次	6150 (100%)	5273 (100%)	1092 (100%)
自家車運輸人次	3678 (59%)	3369 (63%)	739 (68%)
公車運輸人次	2227 (36%)	1714 (32%)	290 (27%)
計程車運輸人次	245 (4%)	190 (3%)	33 (3%)

## 人員調派



- 維持一台警車在街上巡邏處理醉漢問題。
- 在車流量大的路口且每個方向的車流量變動很大時，可以考慮設立交通警察指揮交通，不過交警的花費可是不便宜喔！
- 隨地圖大小的不同，可以安排1-3輛工程車負責養護道路路況。
- 如果有開通預定路的需要時，可安排4-8人進行道路的開通。同一條道路最好由一個人負責開通，每增加一個人開通同一條路，開路成本就會增加500元。
- 等拖吊場興建後，再進行拖吊車的招募，待命的拖吊車仍然必須付出新資。

## 完成指標

### 現金

努力增加市民人口數與市民滿意度，當每月市府發放補助金時，就會獲得應有的報酬。

優先在購物區與娛樂區設立停車場，因為這些地區的車輛週轉率較高，能獲得較多的停車費收入；在住宅區設立的停車場，因車輛週轉率較低，一般來說停車費收入會較低。

- 市民停車時會先選擇免費停車格，然後再選擇收費停車格或停車場。如果停車場的使用率一直不理想，便可以將附近的路邊停車格取消，如此就能增加停車場的使用率。
- 每個拖吊場設定合適的拖吊車數量，要是拖吊場快滿了或是拖不到違規停車時，記得把拖吊車的數量降下

### 人口

- 每個住宅建物的居民人口數會與該建物的居民滿意度成正比，所以想辦法提高住宅建物的滿意度，就能提高該建物的居民人口數，進而提高市民的人口數。

- 市民滿意度影響市民的遷入與遷出並不是立即可見，必須經過一段時間後，才能看出市民人口變化的效果。



### 損益表

	前月	上月	本月
收入			
補助金收入	3285	3360	3370
公車營運收入	11136	8570	1450
交通規費收入	42900	40700	8840
獎勵專案收入	11000	1800	0
支出			
建設設立費	10	4310	0
拖吊車費用	500	1500	500
工人薪資費	2160	2160	720
警車薪資費	4500	4500	1500
公車營運支出	4212	4212	1404
非經常損益	-3884	-40748	0
當期損益	53054	-2960	9536

遊戲任務是否完成取決於玩家的現金、市民的人口數與市民的滿意度是否達到目標，以下將針對這三個部分進行遊戲提示。

來，因為即使拖吊車沒有拖吊到違規停車，還是必須付其薪水。

- 如果找不到違規停車時，可以將已有路邊停車的停車格取消，然後在路旁設立加強拖吊牌，如此就能順利獲得一筆拖吊費用，只是這種做法會影響到市民的滿意度。
- 如果覺得該地區有發展的潛力時，可以事先低價購買保留地，等到該地區發展起來後，再以高價賣出，賺取差價利潤。
- 獎勵專案出現時，可以專門設立一條公車路線運送該建物的市民前往購物區、辦公區、娛樂區，同時在該建物附近設立停車場或劃設停車位，解決停車問題，如此應能提高該建物的滿意度，獲得獎勵專案提供的獎金。
- 道路租賃時，玩家可獲得一筆可觀的現金收入，租金的多寡決定於該路段前兩日的車流量與租期的多寡，但是道路出租時會降低市民滿意度。每月一日是最佳的出租時間，不但不會影響補助金的收入，而且還能獲得最多的租金，不過盡量不要在遊戲末期才出租道路，這時候因出租道路而造成的市民滿意度下降會讓你損失慘重。

### 滿意度

- 一定要規劃公車路線，否則城市中的無車階級會因無法前往目的地，一直在不滿意的狀態。
- 設法解決市民的停車問題，停在建物內停車格或是路邊免費停車格的車輛會獲得最高的滿意度，停在收費停車格或停車場的車輛獲得次高的滿意度，如果市民違規停車，即使到達目的地也無法獲得太高的滿意度，如果市民車輛還被拖吊時，這時市民的滿意度會最低。
- 仔細調整行駛路線的公車數量與每班班距，不要讓市民在站牌邊等太久，這些等待時間都會影響到市民的滿意度。
- 仔細規劃公車的行駛路線，不要讓市民搭上公車後繞遠路，這些搭車時間也會影響市民的滿意度。
- 適時更新路線上的公車車型，車速快、舒適度高的公車會讓搭車的市民有較高的滿意度。
- 如果經濟狀況許可，將公車票價設定為零，這時搭乘免費公車市民的滿意度會有顯著的提昇。
- 道路租賃時會降低市民的滿意度，所以不要在遊戲快結束時才進行道路租賃，這些掉落的滿意度可能會花費你不少的時間來回復。

### 資產表

	前月	上月	本月
現金	129,547	126,567	136,103
建物	76,500	81,500	81,500
土地	0	6,632	6,632
公車車輛	44,000	44,000	44,000
總計	250,047	258,699	268,235





# 各關攻略提示

## 號誌與標線

市民類別	起始現金	時間	目標滿意度	目標留存現金	目標人口
漢城	150,000	6	45	10,000	1466

- 首先將未標示標線的道路劃上合適的標線，讓所有道路都能順利發揮功能。
- 遊戲已經規劃兩條公車路線，不過規劃的路線會繞得有點遠，可調整部分站牌，避免公車繞遠路。
- 將原有的公車賣掉，更換成BWM-M或TOYOTO-M車型，同時調整公車數量，好讓想搭車的乘客都能順利搭上公車。
- 有五座立體停車場正在興建中，會陸續完工；如果這些停車位還不夠，可再規劃停車場或停車格。
- 公車系統規劃完成後，同時解決停車問題後，應能順利完成任務。

## 公車新路線

市民類別	起始現金	時間	目標滿意度	目標留存現金	目標人口
哥本哈根	150,000	8	45	10,000	3000

- 左上、左下、右上、右下分別是住宅區，市中心則包含辦公區、購物區與娛樂區。
- 規劃四條公車路線分別連接市中心與四個住宅區，讓四條公車路線在市中心能相互轉車。
- 公車只留下TOYOTO-M，其他車型則賣出，先以TOYOTO-M來行駛公車路線，有錢時才升級公車車型。

- 市中心的停車需求極大，要多蓋立體停車場才能滿足這些停車需求。
- 當現金不夠使用時，可以將連接上半部兩個住宅區或是下半部兩個住宅區的道路進行租賃，這兩條路出租後，對車流影響不大，同時租金還不算低。



## 快速專用道

市民類別	起始現金	時間	目標滿意度	目標留存現金	目標人口
紐約	100,000	10	45	50,000	3939

- 地圖上的快速道路並未連續，首先可以將中斷的路段設定成快速道路，將快速道路連續起來。
- 接下來規劃公車路線，分別連接住宅區與購物區、住宅區與娛樂區、娛樂區與辦公區。
- 由於地圖中有快速道路可供利用，所以公車可購買時速60以上的車型來增加車行的速度。
- 先在購物區設立停車場，不要在快速道路旁規劃停車格，慢車會因為無路可走而阻礙車流。

## 開通預定路

市民類別	起始現金	時間	目標滿意度	目標留存現金	目標人口
香港	80,000	10	50	10,000	3000

- 地圖上方是住宅區，地圖下方是辦公、購物與娛樂綜合的商業區。
- 首要任務是開通兩區間的預定道路，先開通中間的預定路，然後再開通其他兩條預定路。
- 規劃公車路線以連接住宅區與商業區，同時可以設一條公車路線在商業區繞圈，來運送在商業區內移動的市民。
- 同樣在先在商業區設立停車場，然後再往住宅區設立停車場。
- 當中間的預定道路開通後，可以將環外道路進行租賃，來獲得現金收入。



## 停車位大戰

市民類別	起始現金	時間	目標滿意度	目標留存現金	目標人口
普吉島	120,000	18	50	80,000	4482

- 外圍有四個住宅區，在市中心有辦公、購物與娛樂混合的商業區。
- 先規劃公車路線，分別連接四個住宅區與市中心的商業區。
- 在市中心興建足夠的停車位，來解決停車問題。
- 雖然市中心可以拓寬道路，不過道路一拓寬後就會有違規停車的問題產生，所以可以不必急著拓寬道路。等興建足夠的停車場後才拓寬道路。







## 九拐十八彎

市民類別	起始現金	時間	目標滿意度	目標留存現金	目標人口
日內瓦	150,000	18	40	80,000	4482

- 住宅區分別在市中心與四個角落，商業區則分佈在住宅區間。
- 地圖內的單行道全都指向市中心，可以將一些單行道更換行進方向，否則市民要從市中心到外圍的建物時都必須繞遠路。
- 安排工人進行道路的開發，先將單行道開成雙線道，讓該路段能雙向通車。然後在慢慢將所有道路陸續開通。
- 安排公車路線，分別連接商業區與市中心住宅區、四角落的住宅區。
- 在商業區先興建停車場，解決停車問題。然後再往住宅區興建停車場。

## 咫尺卻天涯

市民類別	起始現金	時間	目標滿意度	目標留存現金	目標人口
東京	100,000	18	18	40,000	3000

- 市中心是商業區，四個角落是住宅區。
- 先安排工人進行道路開通，從市中心往外擴展，每個路段都能至少雙向通車。
- 規劃公車路線，以連接商業區與各個住宅區。
- 在商業區先興建停車場，解決停車問題，然後再往住宅區興建停車場。
- 市中心附近的預定道路開通後，一些外圍的預定道路由於效用不大，所以可以不用開通。



## 美麗新市鎮

市民類別	起始現金	時間	目標滿意度	目標留存現金	目標人口
劍橋	100,000	18	50	40,000	3000

- 住宅區在左上方，辦公區在右上方，購物區在右下方，娛樂區在左下方。
- 規劃公車路線，連接住宅區與購物區、住宅區與娛樂區、住宅區與辦公區。
- 優先在購物區、娛樂區、辦公區設立停車場，如果有餘力，再往住宅區興建停車場。
- 可以開發外圍的預定道路，來紓解市中心圓環的道路車流。



## 小鎮的春天

市民類別	起始現金	時間	目標滿意度	目標留存現金	目標人口
新加坡	100,000	18	40	40,000	1466

- 住宅區在右上方，娛樂區在右下方，購物區在左下方，辦公區在左上方。
- 先重新調整道路標線，讓所有車輛不會在路上無路可走。
- 首先開通辦公區與住宅區間的預定道路。
- 規劃公車路線，連接住宅區與購物區，住宅區與娛樂區，住宅區與辦公區。
- 依購物區、娛樂區、辦公區、住宅區的次序，陸續拓寬各區的道路。



## 單行行不行

市民類別	起始現金	時間	目標滿意度	目標留存現金	目標人口
巴黎	100,000	15	45	100,000	4482

- 商業區在市中心，住宅區位在四個角落。住宅區內是單行道，住宅區間的圓環也被規劃成單行道。
- 規劃公車路線，連接商業區與四個住宅區。
- 住宅區間的圓環可派工人拓寬後，恢復成雙向道。
- 住宅區的道路可以不拓寬，直接利用停車場來解決停車問題。





## 柔陽亦寸斷

市民類別	起始現金	時間	目標滿意度	目標留存現金	目標人口
漢城	100,000	24	45	150,000	4844

- 市中心是商業區，四個角落是住宅區。
- 先安排工人進行道路開通，從市中心往外擴展，每個路段都能至少雙向通車。
- 規劃公車路線，連接商業區與各個住宅區。
- 在商業區先興建停車場，解決停車問題。然後再往住宅區興建停車場。
- 市中心附近的預定道路開通後，一些外圍的預定道路由於效用不大，所以可以不用開通。
- 如果現金不夠時，可以出租外圍的道路來獲得現金以進行建設。

## 狹路車為艱

市民類別	起始現金	時間	目標滿意度	目標留存現金	目標人口
香港	200,000	15	15	100,000	4482

- 地圖的左上方是住宅區，右下方是購物區、娛樂區與辦公區。
- 先利用公車路線連接住宅區與購物區。
- 安排工人先進行中央道路兩端的預定道路開通工作，等道路開通後，將該路段設定為單行道來加速車流的通行。
- 如果車流量太大，可利用紅綠燈或交通警察來紓解車流。
- 依照購物區、娛樂區、辦公區、住宅區的順序，陸續興建停車位。停車場興建的速度不要太快，需配合道路開發的速度；如果停車場興建太快，會有大量的車潮出現，道路若太小就很容易塞車。
- 中央道路上方與下方的預定的道路可依情況進行開通，可以紓解不少的車潮。

## 搶錢大作戰

市民類別	起始現金	時間	目標滿意度	目標留存現金	目標人口
紐約	100,000	18	45	800,000	6473

- 市中心是商業區，四個角落是住宅區。不過住宅區卻不集中。
- 先安排工人進行道路開通，從市中心往外擴展，每個路段都能至少雙向通車。
- 規劃公車路線，連接商業區與各個住宅區。由於住宅區並不集中，必須仔細規劃公車路線。
- 在商業區先興建停車場，解決停車問題。然後再往住宅區興建停車場。
- 市中心附近的預定道路開通後，一些外圍的預定道路由於效用不大，所以可以不用開通。
- 利用道路租賃功能來增加現金收入。
- 可利用拖吊場來增加現金累積的速度。



## 升格直轄市

市民類別	起始現金	時間	目標滿意度	目標留存現金	目標人口
巴黎	100,000	18	30	10,000	6835

- 市中心是商業區，四個角落是住宅區。不過住宅區卻不集中。
- 先安排工人進行道路開通，從市中心往外擴展，每個路段都能至少雙向通車。
- 規劃公車路線連接商業區與各個住宅區。由於住宅區並不集中，必須仔細規劃公車路線。
- 在商業區先興建停車場，解決停車問題。然後再往住宅區興建停車場。
- 市中心附近的預定道路開通後，一些外圍的預定道路由於效用不大，所以可以不用開通。
- 仔細觀察住宅區的建物，如果該建物的滿意度太低時，想辦法增加該建物的滿意度，如此就會有市民遷入該建物，同時增加城市的人口數。



## 選舉前哨戰

市民類別	起始現金	時間	目標滿意度	目標留存現金	目標人口
東京	100,000	18	60	10,000	1405

- 市中心是商業區，四個角落是住宅區，不過住宅區卻不集中。
- 先安排工人進行道路開通，從市中心往外擴展，每個路段都能至少雙向通車。
- 規劃公車路線連接商業區與各個住宅區。由於住宅區並不集中，必須仔細規劃公車路線。
- 在商業區先興建停車場，解決停車問題，然後再往住宅區興建停車場。
- 市中心附近的預定道路開通後，一些外圍的預定道路由於效用不大，所以可以不用開通。
- 多利用路邊免費停車格來增加開車市民的滿意度。
- 將公車票價設定成免費公車，來增加搭車市民的滿意度。







痞子龍扮演南俠展昭粉墨登場！



學者 錦毛鼠

# 南俠展昭痞子龍 圖文攻略



## 前言

包青天與七俠五義的民間故事，想必有不少玩家都有一定的印象，而當中皇帝欽封的御貓～南俠展昭，則是時常保護包青天並協助其辦案的江湖好漢；這次遊戲龍則以輕鬆幽默的方式，敘述南俠展昭的童年事蹟，也算是幽古人一默。



洪玉堂  
下面可別再惹起好/壞！



老龍  
好的，有礙難嗎？



## 序章

故事開始，展昭因細故與鄰居雷大牛打架，因雷大牛體格及年紀均略大於展昭，展昭被打得很慘！於是乎，展昭決定要上少林習武，好報此仇。



展昭  
哼，你給我記著，我一定會到少林學大力金剛掌來打倒你的！



展媽媽  
不然你打算去哪？待在家裡好好的，沒事出什麼亂鬥。

展媽媽以為展昭是要去少林出家，連忙勸阻；但在得知兒子只是要去少林考俗家弟子之後，也只好放他走。展媽媽要展昭去買本帳本回來，孝順的展昭就跑一趟吧！另外，離開南陽鎮前記得在鎮裡多逛逛，會有許多好康的喔！

展昭在路上遇見剛毅木訥的洪玉堂，兩人為了少林寺到底是往東走還是往西走而起了爭執，進而大打出手！俗語說得好：「不打不相識。」兩人因此成為好朋友。



展昭  
天氣真熱，休息一下好了。



大門前只有寥寥幾人，顯得冷清，展昭與洪玉堂兩人相視無語。

兩人來到了少林，適逢上一期俗家弟子結訓；原以為人數眾多，卻只有寥寥數人，和傳聞中每年皆有近百位結訓，差了不少十萬八千里。正待兩人納悶之時，一位少林武僧的宏亮嗓音，將二人與其餘眾人召喚了過去。





少林俗家弟子的考試分為兩個部分：一為面試，一為體能測試，要先通過面試才能進行體能測試，通過體能測試之後才能進入少林，成為為期一年的少林俗家弟子。面試時請選三

展昭與洪玉堂雙雙通過口試，來到體能測試區；惠款要展昭及洪玉堂前往後山找到惠爾普，領取一銅牌後，再回到此地。兩人到了後山，看見有兩位俗家弟子正在欺負一年輕人，此人正是西門子；展昭與洪玉堂見狀，立刻上前解圍。



展昭兩人正要動手，正巧一旁監考的武僧趕到，那兩位硬是惡人先告狀，說是展昭等三人聯手欺負他們。三人當場遭到取消資格的處分，只得悶悶不樂地下山。三人在下山途中，突然遭遇一群手持兵刃的凶漢圍住；眼看三人命在旦夕，少林主持澄清湖與師弟澄精永友正巧從山下回來，適時喝退這群惡漢。

澄清湖詢問三人事務原由，展昭與洪玉堂皆一臉茫然地拚命搖頭，惟西門子若有所思地不發一語；展昭並將剛才體能訓練時遭誤會的情事告知澄清湖二人，澄清湖相信三人所言，遂引三人上山。澄清湖見三人身強體健，必然能順利通過體能測試，便答應三人的請求，成為這一期的俗家弟子。

澄清湖見西門子在談到方才的情事時眼神閃爍，便單獨與西門子相談，西門子將其原由告知澄清湖...『西門子的父親西門吹水是苗疆索爾族的長老，年輕時曾至少林習武，並結識其母陳金佩。前些日子，族中長老八索多遭人殺害，因八索多是西門吹水的死對頭，兩人自小就不合，一直處不好，其子巴管便懷疑兇手是西門吹水，便找了數十名蠻族勇士將西門吹水及妻子陳金佩殺害；西門子在親信武士的保護之下逃了出來，輾轉逃至少林。兩位親信則引追兵朝反方向而去，恐怕也是凶多吉少了。』西門子求澄清湖收他，澄清湖要西門子考慮剃度為僧，西門子陷入長者...不過，澄清湖還是決定收西門子為這一期的俗家弟子，以免西門子橫死。







### 初闖江湖



展昭等一干俗家弟子，來到少林習武也有半年之久了，這一天，輪到展、洪二人下山買菜，展、洪二人帶著興奮的心情下山，（路上難免會遭遇一些流氓土匪，就當作是小試身手吧。



兩人行經牛家莊時，發現市集空無一人；只遇見幾名村民，說是有土匪襲村。洪問：「那...不知我們要上哪兒買菜？」村人回答：「洛陽吧！上洛陽城瞧瞧去吧！」兩人迫於無奈只得向著洛陽而去。（牛家莊附近的敵人頗強，建議等級練高些再過去比較好。）



到了洛陽城，兩人遇到一女子（這女子長得有些醜，不過，等等還有更噁心的）被肉販追趕，肉販說那名女子偷肉，展昭與玉堂為了替她解圍，便決定要幫她的忙。



三人在西部林間找到女子所說的該男子，將其擊敗後獲得一串豬肉。三人回去找到該肉販，並交回那串豬肉，該肉販贈予（金創藥）以表歉意。之後再去跟菜販訂菜，會遇上比武招親的劇情，比武招親的主角凌凌戚長得像隻鯊魚，眾人為了隻鯊魚擠破頭，真是不值得。

在經歷這些事之後，展、洪二人必須趕回少林寺，因為剛剛遇到的女子諾姬雅要回牛家莊，於是便三人結伴同行。離開前會遇到前來參加比”舞”招親的莊益之，令人甚感好笑。回到牛家莊後，諾基雅父親送給展昭等人一些獎勵。前腳剛離開南陽鎮，土匪眾人就前來將大夥兒圍住，眼看眾人性命不保，惠爾普暨卡西歐及時趕到；四人聯手擊退強敵。



之後，四個人走著就迷了路，在樹林裡遭遇土匪襲擊，在好奇心驅使之下，前往探索洞窟的奧秘，卻意外發現山賊的大本營，展昭等人本想混進去，但門口守衛堅持要通關密語，展昭等人在一籌莫展之際，山神出現了，山神要他們去找退隱山賊王問通關密語。退隱山賊王住在南陽鎮近郊。

好不容易得到了通關密語，記得把它寫下來，以免忘記喔！因為最後還會問你一次。接著立刻回到山寨去，把山賊王黑熊給打敗，黑熊實力頗強，要小心應戰。









# 秘技開發室

讓玩家可以更輕鬆玩遊戲

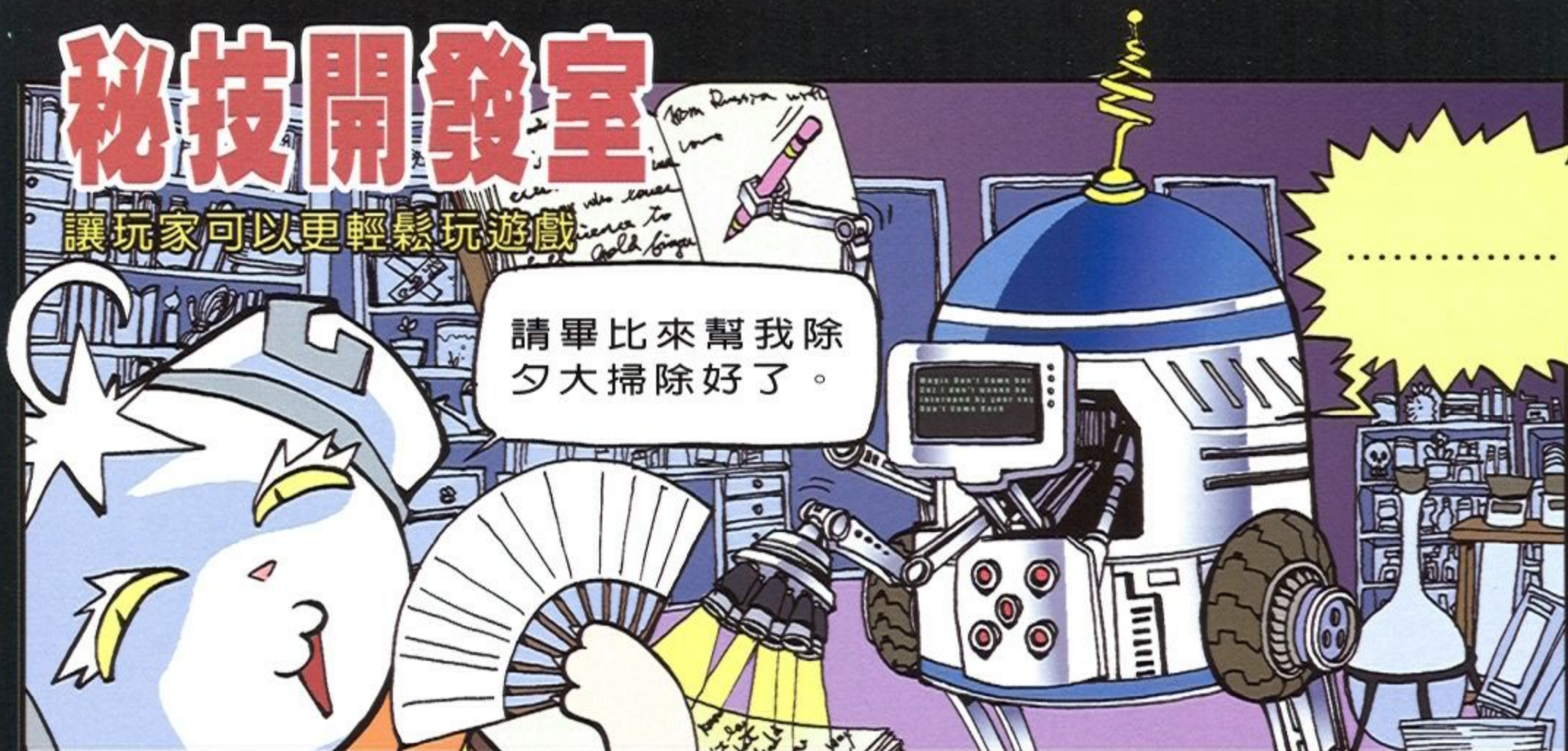

請畢比來幫我除夕大掃除好了。

秘技開發室

遊戲破關最佳捷徑

## 公告

歡迎大家來到攻略圖書館的別室-秘技開發室中，本開發室將會提供人民各式各樣的遊戲秘技，不過光靠我遊戲仙人獨力開發，一定無法應付人民龐大的要求，所以希望大家一起開發秘技，請將秘技開發稿寄到開發信箱spitz@unochina.com，本開發室將提供所有開發者應該得到的獎賞，每位開發者將得到15P跟100S的獎賞，如果經我遊戲仙人評定是好的、優秀的遊戲秘技，我視情況給開發者更多的獎賞，請大家踴躍投稿。

## 另列注意事項

- 1、凡秘技開發者，請不要把秘技開稿洩漏給其他不相干人等知道。
  - 2、關於秘技開發稿的內容，請開發者自行先確過內容是否正確。
  - 3、秘技開發稿內容請標示清楚如何啟動秘技。
  - 4、秘技開發者請清楚留下暱稱（筆名）、真實姓名、電話、住址、身份證字號。
- ◆ 如果沒有遵守以上幾點者，一律不予刊登使用。

### ▶ 學者 幻想狼

◆15P ◆100S



## 天龍八部

登入ICQ傳書功能後，在對話欄內輸入以下秘技，成功時會有效果音發出

gamedreamerfamousup	增加聲望
gamedreamerfamousdown	減少聲望
softworldgdgivememoney	增加銀兩1000兩
gamedreamerpleasekeepmpfull	MP全滿
softworldgdpleasedonotletmedie	無敵
gamedreamershowfamous	顯示名聲



### ▶ 學者 Cid

◆15P ◆100S



## 武林群俠傳

在第二年四月初（玩家剛開始可以閒逛時），如果此時選擇打獵指令，就可以有無數次的打獵機會。平時玩家在一旬之內只能做一件事，但此時時間卻不會經過，永遠保持在四月初，直到你選擇了其他指令。





▶ 學者 nono

◆15P ◆100S



# 007 龐德：夜之火 JAMES BOND 007 : NIGHTFIRE

在所安裝的遊戲目錄中，修改 autoexec.cfg 這個檔案，在檔案中加入下一行 sv\_cheats 1 console 1，之後再進入遊戲，按 ~ 鍵後即可輸入以下密技：

god	開啓無敵模式
noclip	開啓穿牆模式
notarget	開啓隱形模式
fly	開啓飛行模式
map ##	跳關到指定地圖 (## = 地圖名稱)

## 地圖名稱

map m3\_japan01  
 map m3\_japan02  
 map m3\_japan03  
 map m3\_japan04



▶ 學者 cruise

◆15P ◆100S



# 報數！三國演義

按下Enter 鍵，螢幕下方會出現對話框，在對話框內輸入以下文字，就能使用以下密技：（僅限單人遊戲才能使用）

停留	所有卡片變成停留卡
金卡來吧	金卡欄位全滿
計卡來吧	計謀卡欄位全滿
直昇機	可再次使用計謀卡
臨兵鬥者皆陳列在前	所有武將學會所有陣型
嘖咕嚕嗎嘎噠 50~130	所有武將的所有能力值變成該數字 (若輸入的數字不在50~130內，將不予理會)
阿里巴巴的圓月彎刀	觀看該主公的破關畫面



▶ 冰原一點虹

◆15P ◆100S



# 暗黑破壞神 II

在單機模式下，按下Enter 在輸入player 數字，這數字表示遊戲人數，輸入這項指令可以讓電腦以為是多人模式，殺怪後的經驗值就會暴增，可以使得單機時升級速度飛快！



▶ 學者 武士

◆15P ◆100S



# 阿瑪迪斯戰記

## 物品複製大法

進入交換物品畫面，把想要增加的物品放到軍糧庫的第二順位位置上，也就是第一排右邊的位置，然後把該物品用滑鼠左鍵click 給任一人，之後不要移動滑鼠，繼續用滑鼠左鍵click 已經變成空白的地方，物品就會繼續複製，直到塞滿物品欄喔！

## 無限 SP 大法

在戰鬥中沒有SP 時，進入該人物的裝備欄，先卸下裝備再穿上，加下來神奇的事就發生了~~~，SP 竟然瞬間全滿！





# 正宗麻將



## 雍正王朝

歡樂胡牌摸天下  
歡喜連莊過新年!!



眾玩家聽旨!

歷史機密解碼。

超辛辣

麻將角色扮演

上桌!







智冠科技股份有限公司  
<http://www.soft-world.com> <http://www.igz.com.tw>

創新電腦軟件公司

### 摸出歷史大黑幕

揭開雍正登基之謎！  
自由闖蕩多樣任務，  
到北京皇宮、王府、酒樓爭錢奪利，  
威脅利誘、挖對手醜聞，  
牌桌較勁打通政商關係！

### 通殺卡片出老千

百寶卡片萬牌變色，  
起手天胡地胡大三元、贏牌番數翻三倍，  
無奇不有的鴻運道具，  
扭轉牌局乾坤，隨摸通殺四方！

### 自設牌局選花樣

上手容易牌局千變，  
自選難度高手新手齊樂，  
電腦對戰、區網連線趣味對戰，  
多種模式玩法歡樂全年！

### 耍寶人物笑連莊

高官權貴、販夫走卒60多位牌痞子上場，  
耍寶說學逗唱，牌品各出奇招，  
出言狠毒，辛辣笑翻一家大小！





快意江湖，與喬峰、段譽、虛竹一起扭轉英雄命運！

喬峰

段譽

虛竹

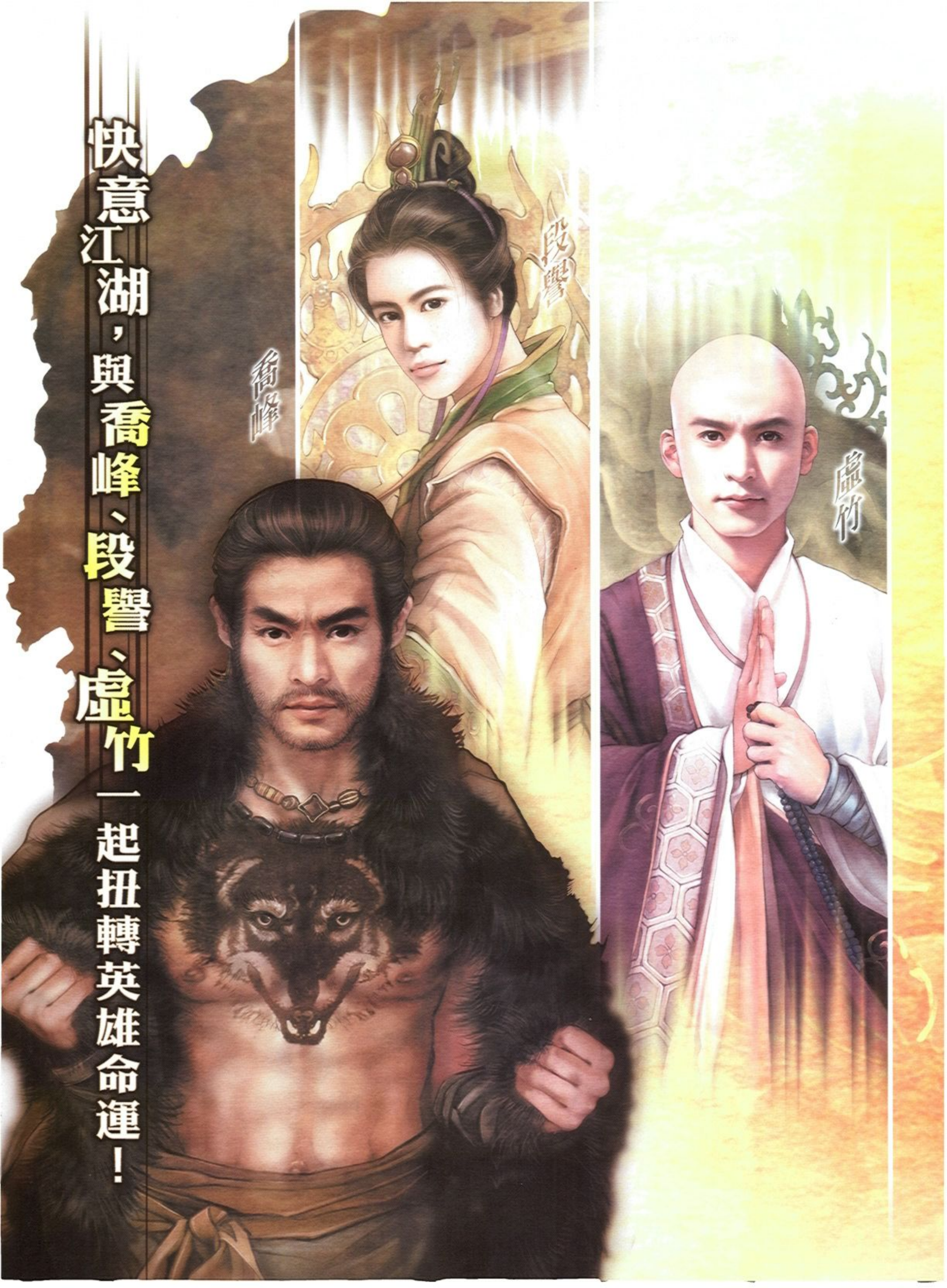





陪喬峰「大口乾杯」，笑談天下男兒事，  
 伴虛竹「到處化緣」，化出一身神功奇遇，  
 與段譽一起「追逐」王語嫣「倩影」，漫步情意曲折，  
 奇功祕錄、神兵利器盡收手裡，  
 江湖事件、武林前途一肩挑起，  
 扭轉故事結局，掌控英雄命運，

**天龍八部由你再創新局！！**

# 天龍八部

The Semi-gods And The Semi-devils

遊刃八部 盡其在我



**喬峰豪情 精裝版** N\$699元

限量贈送 劇飲千杯·男兒豪情  
 喬峰專屬「豪情搖搖杯」豪情暢快，大杯過癮！



**段譽情路 精裝版**

限量贈送 絕美情深·名家畫家德珍力作  
 段譽專屬「凌波弄影丹青集」  
 天龍人物畫冊札記 N\$699元



**虛竹化緣 精裝版**

限量贈送 衆生造化·清靜隨緣  
 虛竹專屬「化緣書包」伴你武林、學業  
 好運連連。 N\$699元



**雷震俠義平價版** N\$599元





如果我還有一天壽命，那天我要做你女友。  
我還有一天的命嗎？：：沒有。

所以，很可惜。我今生仍然不是你的女友。

如果我有翅膀，我要從天堂飛下來看你。

我有翅膀嗎？：：沒有。

所以，很遺憾。我從此無法再看到你。

如果把整個浴缸的水倒出，也澆不熄我對你愛情的火燄。

整個浴缸的水全部倒得出嗎？：：可以。

所以，是的。我愛你：：

# 第一次的親密接觸

超好評網路小說改編，

多線劇情交織，

每一個選擇都將改變你們的結局～





城市兩端的陌生靈魂能否相戀～

# 痞子蔡與輕舞飛揚

## 真實原著精采改編

遊戲花叢的阿泰、樸實木訥的痞子蔡、體弱敏感的輕舞飛揚，  
與你一同經歷小說改編成電玩版的初體驗。

## 新鮮模擬ICQ對話體驗

遊戲中享受模擬ICQ對話樂趣，遊戲進行真實互動小說全對話。  
遊戲角色性格獨特設計，生動的肢體表情清楚呈現。

## 多線劇情交織

隨機隨時隨地觸動劇情，所有機緣都是可遇不可求，運氣加上努力，  
才能遇到生命中的輕舞飛揚或痞子蔡！

## 雙主角不同劇情

輕舞飛揚與痞子蔡任玩家角色選擇，遊戲中不同的生活世界，  
體驗男生與女生不同的愛情觀念！



自由選擇當你的痞子蔡或輕舞飛揚 體驗愛情的每一次抉擇





玩具世界準時武裝暴動！！

1月27日

衝啊~

機甲昆蟲造反！

海洋雄兵作亂！

可愛機甲大作戰上市！！



# 歡樂坦克奇兵

## Happy Tank



**爆彈四射！ 可愛機甲大作戰！！**



科技法寶、千變萬化！穿甲彈橫貫對手、連射彈轟炸連發、暫停時間殺敵頂呱呱！



沙漠、沼澤、雪原等不同地形與敵人捉迷藏，利用環境偷襲放炮取得勝利！

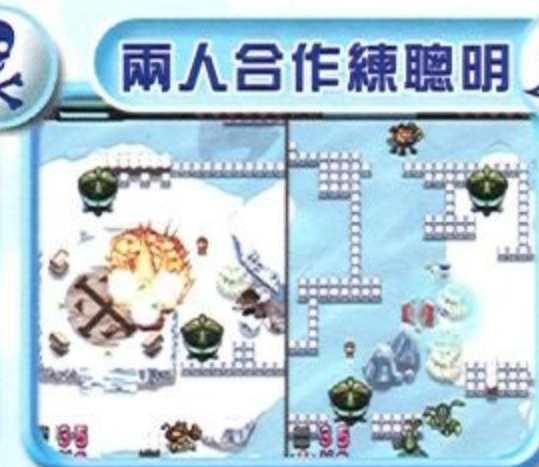

滅敵、拖延、潛伏、護送等多樣不同作戰任務，雙打出擊動腦突破重圍！



自由選擇多樣性能坦克，刺激大戰機械蝦兵蟹將、超大型鯨魚潛艇！！





# PHS MiMi 拇指情報服務

隨時跟RO發生超友誼關係^0^



只要拿起PHS你不但可以下載RO獨家超可愛圖鈴，  
 還可以查詢最新遊戲資訊ㄟ~  
 以及跟一脫拉庫ㄉRO好友拉咧~~  
 要就快來咩^^~  
 當然囉!! 來這裡好玩ㄉ還不只這些~  
 還要週週送你超ㄉ一ㄉ、ㄉ虛擬寶物~ (如惡魔髮夾..等超好料ㄉ寶唷~)  
 就是要讓你**隨時隨地**跟RO發生關係!!



### 活動說明

時間：91/12/10~92/1/10

- 方式：1. 凡加入「PHS MiMi拇指情報」仙境傳說 (@sw/ro) 線上服務會員，  
 每週抽出一位幸運玩家，贈送「虛擬寶物」一個。愈早加入，機會愈多！  
 獎品項目：天使髮夾，聖誕帽，惡魔髮夾
2. 活動期間內，「RO小遊戲」金幣累積前三名的玩家，可獲得「虛擬寶物」一個！  
 ■ 第一名：「聖誕帽」 ■ 第二名：「惡魔髮夾」 ■ 第三名：「天使髮夾」
3. 詳細活動說明請參考網站：<http://mobile.chinamusicnet.com> (中華音樂網)



# 仙境傳說

RAGNAROK ONLINE

# ONLINE

RAGNAROK ONLINE

<http://ro.gameflier.com>



服務登入方式 擁有PHS手機 → 拇指情報 → 遊戲樂園 → 仙境傳說 @sw/ro





用後始可領獎，大眾電信、智冠科技保留發獎權。4.領獎期間內，若未來領取者自動取消其得獎資格。5.所有獎品不可兌換成現金。

# 「RO仙境傳說」提供玩家們在手機上，依然可以接觸到喜愛的線上遊戲，共有下列功能：

## RO小遊戲



提供好玩的小遊戲，讓你玩RO時，解一下不能上線的渴。內容新鮮，不管是PK，對賭，猜拳，猜測，讓你贏金幣，換獎品！活動期間，還有虛擬寶物送你呦！兌換獎品：Ro安全帽、攻略本、T恤、抱枕

## 圖鈴下載



獨家超口愛的RO精美圖形和鈴聲等你來下載，手擁RO作好夢吧！要讓你的手機口愛到不行喔^^

### RO鈴聲：

- 廣告發燒曲-守候永恆的愛(浪漫版)
- 廣告發燒曲-守候永恆的愛(流行版)
- 超高人氣下載曲-普隆拉德地圖
- 最受歡迎下載曲-37號地圖
- 耳熟能詳下載曲-選單

### Ro圖形：



提供各類RO遊戲資訊即時查詢！讓你馬上找到你所想要的寶物，怪物，道具呦~還可以知道各種職業的練法，不會讓你卡等！想要成為高手，這是一定要的啦~

## 遊戲攻略



## 商品情報



想知道各種RO遊戲包費什麼嗎？眼花潦亂的RO各式精美商品，這兒一次讓你看清楚^^！

## 討論走廊

不管是秘技、遊戲心得、對戰叫陣，都可以在這兒一吐為快！快來跟其他玩家瘋狂拉咧一下~



## 仙境好友



專屬你個人的好友名單！也讓你這兒認識到其他RO的玩家，結交不同同服器的新朋友呦！

## 仙境同盟

讓你組織自己的公會同盟，透過公會各式功能，你可以快速呼叫你的同盟戰友跟你一起上線Happy呦！

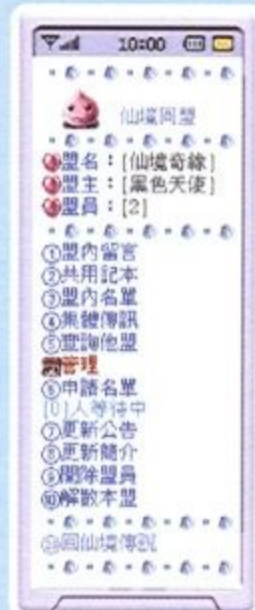





智冠科技股份有限公司

http://www.soft-world.com http://智冠.TW

相關好康活動詳情，請上網查詢 <http://sales.chgamer.com>

線上智遊卡、遊戲載卡多



仙境傳說



金庸群俠傳



三國演義



傳奇

沒點數嗎？

沒關係！智遊卡給你！

擁有智遊卡，讓你玩遊戲不怕沒點數，輕輕鬆鬆暢遊 Online。

沒寶物嗎？

沒關係！智遊卡給你！

什麼？卡等？快用無敵智遊卡，頂級寶物讓你處處高人一等。

沒獎品嗎？

沒關係！智遊卡給你！

這麼可愛滴波利浴巾、安全帽……還有還有超 H O T 的 3 C 精品，是那裡買的？嘛？智遊卡通通只送不賣！

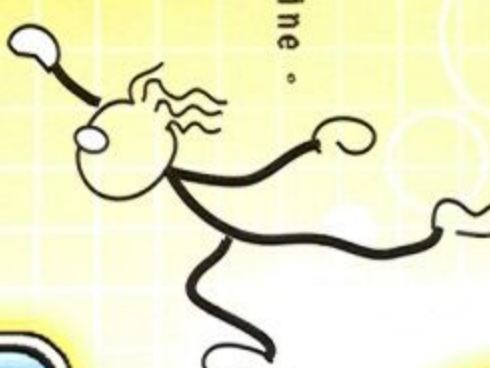

知遊卡 Online  
自由自在 悠遊 Online  
<http://sales.chgamer.com>

ONLINE





# 遊戲向上委員會

騎士團在此進行石盤的評鑑

當一個公主最重要的天職是，要常常被魔王抓去關起來，等人來救……



哇!!不要啊!!  
好可怕!!



救命呀!!

你……  
想要對我做什麼?!



請不要傷害我……

啊!!  
要殺就殺我吧!!



請不要傷害我的伙伴……

蕾蕾，不用演了!!

魔王已經被我收拾掉了啦!!



什麼嘛~

我還有27種被綁架的表情還沒使出來咧!!

果然公主也不是誰都可以學的……

## 遊戲向上委員會評議護照

委員會評議護照的內容分為劇情、操作、畫面、聲效、耐玩度、總分等六項，各項評議項目負責人會根據表現做出結論，依序為騎士團團長沙雷納、勇者阿雷斯、賢者尼爾斯、王國公主蕾蕾、索特王、整體評價則由遊戲仙人決定是否蓋上極品章，並由沙雷納和公主的表情來表示，要是該項目達到非常好的分數等級，該項目的負責人會出現以示慶賀，各位王國的子民要是看到「極品」出現，就是遊戲超棒喔！

軒轅劍網路版 ..... p298

蒙面俠蘇洛 ..... p300

天地劫外章~寰神結 ..... p302

萬聖節驚魂 ..... p304

007夜之火 ..... p306





# 軒轅劍網路版

以軒轅劍系列著名的大宇DOMO小組，首度嚐試製作線上遊戲。從七月初開放測試以來，在玩家間普遍造成一股話題與風潮。純中國古風的3D場景設計、可愛的人物造型、多樣化的任務、以及遊戲中不時出現的巧思和幽默，再加上DOMO最強調的“人情味”，為這款遊戲帶來耀眼的成績。

軒轅劍系列玩家耳熟能詳，因此當「軒轅劍網路版」推出之後，也確實地受到死忠玩家的熱烈支持。

以網路遊戲而言，「軒轅劍網路版」所營造的中國古典氣氛，相較於目前市場中的日風當道、韓氣瀰漫，的確是顯得出類拔萃、與眾不同。自七月初開放測試以來，製作小組也持續地將更多的創意放入遊戲當中。對照今日與以往場景，可以發現這款遊戲始終以穩定的腳步在成長著，比方說玩家誕生的新手村，就有極大的轉變。從前玩家除了前輩的提攜指導外，幾乎都要靠自己摸索，而在製作小組加入了更多NPC之後，玩家便能經由NPC的指導，一步步地熟悉九黎大地的水土風情。

遊戲的操作介面可以說是非常親切的。當滑鼠移到小圖示上面時，會有浮動訊息告訴您這些圖示所代表的意義。當玩家按下鍵盤上的Num Lock鍵時，人物就可以自動朝畫面正前方奔跑，您可以藉由按著滑鼠右鍵來調整人物跑步的方向，並且也能夠在人物奔跑時自在地打字交談。其它諸如坐下、起立、攻擊等等的熱鍵，都非常方便好用。全3D的設計，讓您可以隨心所欲調整喜歡的視角。此外當人物經過景物時的半透明處理，對於

玩家而言是極貼心的設定，減輕了許多初接觸3D遊戲玩家，會產生的暈眩困擾。但也由於這許多精細的設定，因此玩家的電腦配備基本上一定要夠力（基本需求為PII-450 / 記憶體64mb / 需要3D加速卡），否則跑起來會有畫面不順、人物停頓、lag的困擾。

遊戲的耐玩度，往往決定它能在市場中存活的壽命。如果只是一味地打怪，恐怕很難讓人產生太多的耐心，因此「軒轅劍網路版」亦設計了許多任務：有職業任務、一般任務、以及特殊的節慶任務。遊戲中部分魔法或技能，必須要透過接任務才能習得，這使得玩家能有更多機會體驗不同的劇情內容、並因此和其他玩家通力合作，產生人際結合。而逢特殊節日推出的節慶任務，更是玩家期待的重點之一，因為透過這些特殊任務的完成，玩家通常能獲得一份珍貴且實用的禮物—例如讓您可以裝載更多物品的包裹、可以補血的月餅等等。這些任務也常常隱含製作小組的幽默，讓人在承接任務，聽到NPC的對白時，會不禁莞爾。

由於「軒轅劍網路版」所強調的人情味，所以這些任務常常必須要組隊才能完成，這也是遊戲的與眾不同之處。雖然成功地達成任務令人欣喜，不過有些任務實在難度過高，例如必須挑戰攻擊力過於強大的npc、或是東奔西跑的蒐集任務物品，常常令玩家疲於奔命、怨聲載道，在合理性上似乎顯得不夠審慎，也是值得製作小組參考的重點。

配合場景而轉換的音樂音效，替遊戲增色不少。不論是氣氛詭譎恐怖的低沉伐鼓聲、還是淒美的清幽深遠樂音、甚至是市集輕鬆熱鬧的曲調，都令人有種如入實境的感覺。配合不同種族，城市裡的音樂也會有適切的區別。天人族的音樂莊嚴悠揚、人族的音樂輕快和諧、修羅族的音樂豪邁奔放；戰鬥時的背景音樂也會轉換，從寧靜安逸的风格轉換成慷慨激昂的

氣氛，攻擊與受傷都會有不同的音效呈現，讓人無法置身戰鬥之外，而完全融入其中，感受緊張高亢的情緒，可說是非常成功。







遊戲的畫面十分精緻，不論是高山雪景還是深谷幽林，都以完美細膩的型態呈現在玩家面前，讓人在進行遊戲時，能有賞心悅目的效果。此外，人物的姿態亦維妙維肖，當您站立不動時，人物會有左右觀看、或是輕撫衣裙的動作；坐下休息時的喘息韻律也極為逼真。至於修羅男性在站立時情不自禁的搖擺、搔髻，以及修羅女風情萬種



的撫尾、搔首，更是讓人覺得可愛又好笑。美中不足的是人物的紙娃娃系統，似乎還不夠徹底。許多價錢、屬性天差地別的衣物，穿起來卻沒有明顯的差異，有些甚至是一模一樣，也因此許多玩家對於撞衫這件事情早已司空見慣。人物的獨特性無法明顯地呈現，以這一點而言製作小組確實是有待改進。畢竟目前線上遊戲多以



“獨特的人物造型”為賣點，若無法追求登峰卓越，至少也要講究並駕齊驅，才能吸引更廣泛的玩家之興趣。



對玩家而言，目前比較美中不足的該是地圖的數量了。由於少數地圖有等級的限制，〈例如通天柱，必須要等級50以上才能進入〉，而熱門的練功地點又常常一位難求，因此搶怪、拉車等紛爭迭有所見。網路遊戲難以避免的地獄等級，在「軒轅劍網路版」中更是頻繁地出現。當玩家進入地獄等級時，那種打怪升不上去、死亡經驗驟降的痛苦，實在讓人難以忘懷。一般的上班族花上一個星期還無法“出獄”者，比比皆是，再加上練功地點的貧乏，因而放棄者亦不在少數，而曾經承諾要在12月17日開放的夢境系統，在玩家的殷殷期盼下竟然落空—據製作小組表示，由於夢境設定不夠完善，再加上諸多考量，因此此次推出的資料片「蚩尤再現」中，並沒有加入夢境系統，這使得早先對夢境期待甚深的玩家大失所望，也是一項缺憾之處。此外如神龍潭、冰風之谷、十二生肖宮等場景的開放，目前尚未有明確肯定的進度，但是為了追求遊戲的流暢與完善，喜愛軒轅劍網路版的玩家，恐怕還要再慢慢等待了。

## 遊戲護照 GAME PASSPORT



### 軒轅劍網路版

設計公司：大宇資訊

發行公司：大宇資訊

遊戲類型：線上角色扮演

PIII-800、256MB DRAM、  
SB PCI128、GeForce2 64MB、  
8X DVD-ROM

**操作** 圖示簡單、介面親和、熱鍵方便，非常容易操作。

**耐玩度** 需要戰略的戰鬥和有趣的任務，為遊戲聲色不少。

**劇情** 遊戲的動態由玩家自行構成、導演，自由度十足。

**聲效** 隨場景轉換的音樂悠揚有深度、音效緊湊且適合狀況。

**畫面** 精細的美術和程式功力，予人賞心悅目的效果。

將遊戲架構於玩家熟悉的單機版背景之上，可說是遊戲讓人容易接受的成功因素，但是一些存在已久的問題若不積極排除，將會影響玩家遊戲的興致。







聖獨角獸騎士團

草民騎士—老芋仔



# 蒙面俠蘇洛



就老芋仔記憶所及，「蒙面俠蘇洛」是根據強斯頓·麥考利在1919年出版的小說裡所創設的傳奇浪漫英雄人物，據此改編的老舊電影不勝凡舉，最著名者當屬1957年由華德迪士尼所推出的電視影集，這部黑白影集在臺灣的電視臺上演時，小芋仔正值黃金的小學階段，影集受歡迎的影響所及，只見同學們爭相以毛筆在討厭的對象屁股上畫個超大型的「Z」字，這還包含有一項超神聖的意義，那就是詛咒對方考試拿個大鴨蛋。

至90年代，方才在好萊塢拍攝的「蒙面俠」電影，唯電影中由安東尼·霍普金斯所飾演的蘇洛已身陷牢獄凡二十年，並已順利覓得接班人安東尼·班德拉斯以持續對抗西班牙極權統治；初出茅廬的新一代蒙面俠竟意外發現，死對頭的身邊有著一位由凱薩琳·麗塔瓊斯所飾演的令人心醉神迷的神祕女子…

老芋仔看電影若能與玩遊戲一樣用力，如今也很可能會是極出色的影評人了…以上這部與「蒙面俠」有關的最新電影情節，事實上與搬上電腦螢幕的同名遊戲，還是有著相當程度的連結。唯遊戲作品的劇情重點，會與玩家印象中的蘇洛電影和電視影集等，有著不同的發展方向。蒙面俠蘇洛在遊戲中將要對圍繞在自己周遭的種種謎團，諸如自己的親生父親究竟是何方神聖、有關童年成長過程的秘辛、有著憂鬱眼睛且為蘇洛深深摯愛的那位女子的身世背景、以及蘇洛的正字標記—「Z」符號的由來等。但玩家們可別誤以為此款遊戲是純情的劇情片，她還是著重在以動作過關解謎的賣點上的。



自二十世紀初被創造以來，「蒙面俠」蘇洛已歷經電視、電影等各種娛樂傳媒形式展現英姿，如今這位比現存人類都要來得“資深”的浪漫英雄，終於堂堂躍上3D動作冒險遊戲的舞臺。「蒙面俠蘇洛」在這款新出爐的遊戲中將會歷經七大遊戲主線，遊戲劇情由片頭動畫揭開一幕令人為之鼻酸的親情衝突，以及隱藏在光鮮亮麗外表之下的人性汙穢與醜惡。遊戲係採用類似「古墓奇兵」式的第三人稱視角為主，玩家可先藉由訓練模式以熟悉操控方法，將人物各式攀爬、潛行的動作練熟以後，才有助於

遊戲的進行。話雖如此，這款遊戲在諸多場景的過關解謎設計上，還真有不少足令玩家擠破頭的難處，玩家非親身體驗，委實難以領教遊戲在這方面的“精良”程度，簡直已到達吹毛求疵的地步了。

在遊戲所包含的七大各自獨立的任務類型裡，主角蘇洛將會經歷28個截然不同的場景。任務執行的

類別，則不外乎間諜、營救、竊取…等等；而執行任務的方式，則有一般戰鬥模式、轟擊模式，或是以較保守低調的潛行等方式；至於戰鬥形式，則有正宗蒙面俠的看家本領劍法，以及槍擊、炸藥等等。要說遊戲在戰鬥方式有何新鮮感，大抵是以組合鍵進行劍擊較為突出了。當蘇洛近身遭遇敵人時，螢幕上即會出現四個劍擊圖案，玩家必須在內定時間裡按下相對應的方向鍵，蘇洛才能成功擊出致命一擊。這個方式的新鮮感即在於考驗玩家的反應能力，若是玩家反應露出遲延且未按下正確的方向鍵，蘇洛就會反遭敵人擊中了。老芋仔不得不承認，在必須以生命相博的場合裡，這樣的戰鬥模式會使得玩家的神經繃緊，且稍有失誤就會導致蘇洛命喪敵人劍下而被迫得頻頻取檔重來，對玩家所造成的挫折感是極深重的。







雖說遊戲在畫面與場景的設計上已兼顧真實度與變化性，但因視角轉換難以有效預期掌控所致，在遊戲中還是隨處可見不忍卒睹的“殘破”場景的現象。另如前文所述，蘇洛在能夠做出適切動作的設定點顯得極為嚴苛，但凡身子稍有偏移，或是位置有一步之差時，咱們的主人翁就會呆呆的靜止不動，每每讓老芋仔搞不清楚是因觸發點沒對準，還是該地點原本就無作用，唯有在耐心的一試再試之後，方得以“勉強”確認。這種情況要是出現在敵人環伺的場景裡，那股麻煩勁兒就甭提有多惱人了：更悲慘的是，蘇洛要是在這種情況下命喪敵人之手，那豈僅是個“冤”字可以解恨的！



回頭再看  
看遊戲手冊有  
無詳實的說明  
時，這才想起  
在手冊中是絕  
對看不到任何  
的援助，她甚  
至連最基本的  
按鍵說明也付  
之闕如，玩家

從中絕對無法得知使用物品、開門、匿跡、蹲下...等等動作該對應哪個鍵，玩家必得要自己一一嘗試去找出“書本沒有教”的常識來...老芋仔雖說閱GAME無數，但遇上這般粗魯的漠視、輕忽玩家權益的例子尚屬頭一遭，真箇是二叔可以忍耐，三叔就不可忍耐（孰可忍孰不可忍）了...

這款遊戲最為“壯觀”的部份，當屬設計有超過七百段長短不等的過場動畫，以



及由動態捕捉器所繪製而成的各式角色動作，其中尤以劍術的表現部分最是突出，再加上蘇洛的擊劍動作隨機分由不同視點所呈現，不失其優雅、迅捷的蒙面俠之劍風；再如蘇洛的招牌「Z」字劍法頻頻在戰鬥獲勝時出現螢幕當間，頗能反應出劍俠的快慰之情。綜觀遊戲所展現出的整體流暢度，以及遊戲場景在光影變化間所呈現的細膩手法，這款遊戲在美術表現方面確實擁有相當的水準，值得玩家細細品味。

可惜遊戲在背景音樂和音效方面的表達功力，顯然露出了力有未逮的疲弱跡象。音樂雖富有“佛郎哥”曲風，但卻未能有效襯托蘇洛的恢宏氣勢；而在音效部份，則除了蘇洛劃下「Z」字在空氣中所製造出“颼颼”聲以外，委實難以多所著墨。玩家們還是將目光集中在過關解謎的挑戰上吧！

## 遊戲護照 GAME PASSPORT



### 蒙面俠蘇洛

設計公司：cryo

發行公司：松崗科技

遊戲類型：動作

P III-1GB、256MB DRAM、  
SBPC1128、GeForce3、  
50XCD-ROM

**操作** 操控介面有創意不繁複，翻譯手冊過於簡陋。

**耐玩度** 過關解謎極富難度，闖關模式多變，得多多嘗試。

**劇情** 原版故事廣為玩家熟悉，在動作之外可見人文關懷。

**音效** 音樂富有墨西哥曲風，可惜太過疲弱，音效沈悶。

**畫面** 場景多變，光影處理不俗，過場動畫質量俱佳且可觀。

遊戲劇情不會太偏離玩家既有的印象，遊戲畫面有不凡的表現，可惜音樂和音效的呈現較弱，玩家宜將獲取樂趣的重心擺在劍擊戰鬥與過關解謎。







## 天地劫外章~寰神結

打從「天地劫」開始，甚至追溯到更遠年代的「天外劍聖錄」以降，漢堂這塊遊戲界的招牌，保守的說法至少也堪稱是異軍突起，且很巧妙的能夠在玩家心中保有一定的熱度。接連幾款實力不弱的遊戲作品，誠然也為漢堂在業界建立了相當可觀的口碑。

漢堂，成績如此輝煌的遊戲製作公司，照說應該每一次的出擊會更加審慎才是，可惜的是，眼下的「天地劫外章~寰神結」作品，卻是洋溢了一股強烈與所有玩家為敵的意味，更且近乎顛覆的自以為是「堅守信念」的結果，足可令熱情擁護本土遊戲的廣大玩家們為之傷心扼腕的。



老芋仔為了工作之需，在甫接觸這款遊戲之初，不明所以的接連數日從頭玩起，只因苦尋不著遊戲「特定存檔地點」的深奧。打從殷千煬在首場忘劍峰青雲殿的儲物室內找到一處「地脈靈氣」可供存檔以後，隨後歷經斬龍台、長平鎮、濮陽城...一直到天霞宮之前，即不再有存檔的地點，而這一連串的遊戲進度，動輒也有數個小時之譜，而在屆臨非關機不可的當頭，除了忍痛犧牲，等開機後再重來之外，老芋仔可說是一直處在待宰的劣勢的。這樣嚴苛、毫無人性考量的遊戲作品，玩家們會認為它所帶來的是遊戲的無窮樂趣嗎?...老芋仔頭殼尚未壞去，所以抱持的是否定的態度的。



但凡遊戲年齡在五歲以上的玩家，想必都不否認凡加註「外章」者，大抵都屬「為賦新詞強說愁」的續貂之作。嚴格的說，「寰神結」也如遊戲主角殷千煬一樣難以跳脫這個既定的宿命。姑且不論是發揮遊戲既有架構的邊際效用結果，還是戮力集資年終獎金之考量，市場上能夠多一款自製遊戲作品的身影，在此冷鋒接連不斷過境的寒冬裡，恁怎麼也是一股振奮人心的暖流。唯教人心寒的是，這款遊戲「開宗明義」從頭到尾竟然擺出一副冷漠的、極不友善的、令人望之生畏的高姿態！玩家們如何應對呢？自由經濟的好處之一，即在於容許市場機制適度的箝制！...這款遊戲的賣座情形，若是還不足以令識者引以為戒的話，那可真是本土遊戲的悲哀與末日了！

算算在整個遊戲裡頭，充其量也不過設有十處左右的存檔地點，老芋仔若非「借助外力」所致，想當然一世英名也必將會斷送在此不太值得的「敵人」手中。寒夜孤燈，鬼影幢幢，想想人家連一張「四百五十萬」的支票都能夠解釋了一兩個月，真擔心這款遊戲的問世，莫不是挾帶著「謀殺老芋仔」的神聖使命呢！所以說啦，人怕出名豬怕肥，老芋仔的錯就是少年得「痔」、名聞遐邇、功高震主、名氣太響亮的焉...越想越覺得真是衝著老芋仔來的...如果這還嚇不退玩家的話，就讓老芋仔再大發慈悲的先警告玩家們，說到這遊戲戰鬥的難度，委實不下於找不到存檔地點的痛楚的...

說實在話，以老芋仔這般令老天爺眼紅的聰明才智，也難以理解為何要將戰鬥的難度設定得如此不近常理？若是能夠隨時隨地的存檔，那還稱得上是頗具挑戰性的設計。但在條件如此嚴苛的狀態下，此舉則無異乎雪上加霜，除了更令人望而生畏以外，真想不透究竟隱含了什麼高深的禪機。有太多的例子可以提供給製作單位參考的，出品遊戲是為和氣生財，帶給玩家們遊戲應有的樂趣的，若是妄想以此延續遊戲的「耐玩」度，勢將很快被丟進遊戲歷史的洪流之中。製作單位可以堅持自己的理想，但理想若是建立在干犯眾怒的風險上，那恐怕就需要重新進行智商檢定了。







反過來說，以上所提及的缺失若果是製作單位引以為傲的獨見，那麼，何以在諸多介面的設計上，又不見了這些理想和堅持呢？例如：在物品欄選取道具、在店舖中買賣物品等，玩家在諸多遊戲中慣見的「滑鼠右鍵」即可取消選項的便利性，怎麼反而被滿腔的理想所取消了呢？再如，在分秒必爭的半回合制戰鬥中，無論是選擇使用道具，還是施展法術

的選項等，非得在笨笨的逐步按下「取消」圖框才能奏效，而不能堅守「滑鼠右鍵」即可取消動作而重新選擇的理想呢？…玩完這款令人不太舒服、不太認同的遊戲之後，老芋仔又意外的多了一項包羅人間智慧的省思，當理想呈現的是笨笨的、反而掩飾不了迂腐和顛預時，是否仍值得堅守呢！?…

以遊戲時間而論，扣除掉存檔地點嚴重不足而被迫重來、以及超高難度的戰鬥系統所勉力支撐的虛胖以外，它其實是委縮得很嚴重的。就劇情而言，「外章」與本尊的區隔並無太多、太新的界限，其間亦不見任何別具創意的構思，對於“老天地劫”來說，述說的似乎是耳熟能詳的老故事。再以法術

系統觀之，亦全都是“老天地劫”熟得不能再熟的老招式，充其量不過是施展的人物有所不同而已。至於與人物成長至關重大的「五魂內蘊」數值分配設定，更有全數移植前作之嫌。即連遊戲配樂，亦全都是多款前作的大雜燴呢！綜此以觀，若非遊戲名稱有變更，玩家恐怕還真難“發現”自己玩的是新遊戲哩！

難道這款遊戲皆無可取之處？也不盡然，至少在遊戲畫面的表現功力，亦達到漢堂出品遊戲的應有水準，而在迷宮解謎的部份，也展現出富有變化性的獨特新意。其中尤以場景的光影處理

效果，最為老芋仔激賞。只可惜「瑜不蓋瑕」，在整款遊戲所呈現的極不友善的觀感，實在教老芋仔龍心悅不起來的焉！



## 遊戲護照

### GAME PASSPORT



#### ·天地劫外章～寰神結·

設計公司：漢堂

發行公司：智冠科技

遊戲類型：角色扮演

P III-1GB、256MB DRAM、  
SBPC1128、GeForce3、  
50XCD-ROM

**操作** 介面功能多樣，便利性嚴重不足，操作繁瑣。

**耐玩度** 集惱人、不親近人、整人、不重視人、折騰人之大成。

**劇情** 與系列遊戲無甚區隔，缺乏創新內涵。

**聲效** 大都沿用舊作，有草草行事、集雜燴大成之嫌。

**畫面** 場景設計清新可喜，光影處理效果突出。

你要結婚嗎？你要出國嗎？你要升學嗎？你要期末考嗎？你是上班族嗎？你是學生嗎？你很忙嗎？老爸老媽會碎碎唸嗎？…沒空的話千萬別玩這遊戲！！





聖獨角獸騎士團

聖騎士—巴雷特



# 萬聖節驚魂

約書亞與芭比本來是一對人人稱羨的情侶組合，不過約書亞卻在一次意外當中不幸喪生，墜落地獄的他並沒有因此而鬥志盡失，反而更以能夠再度見到芭比做為生存下去的最大動力。在一陣因緣巧合的安排之下，約書亞成為地獄反抗軍的最佳戰鬥人員之一，一場以火雞鎮為終點的驚險重回人界之旅就此正式展開，只是他又要如何處理來自同伴愛蜜莉的愛慕情誼呢？

這年頭無論是什麼樣類型的遊戲作品，似乎全部都是以3D最為不二製作考量，相對來說，這款由紅紫科技製作的萬聖節驚魂卻從另外一個不同角度出發，於是一款以3D技術構成的2D動作冒險作品就此誕生。萬聖節驚魂最為成功的一個地方，就是整款遊戲充滿著一種說不出來的卡通動畫風格，而且這樣的特性不止出現在人物本身之造型設計上面，就連各種場景設計皆以此做為企劃最大原則所在，使得玩家遊玩起來就好像在觀賞一齣精彩無比的卡通動畫。雖然整個遊戲氣氛營造讓人彷彿有如身處在地獄那樣詭異萬分，不過萬聖節驚魂卻是繼多年之前的阿貓阿狗之後最為出色的繼承作品。

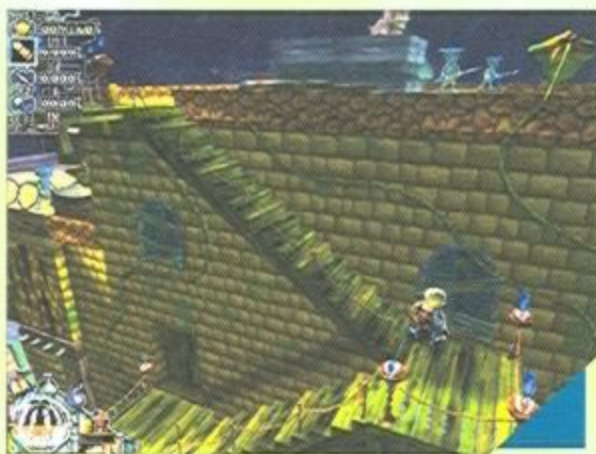

無論登場人物屬於我方、敵方或是一般NPC，每位人物的外形都散發著一種發自核心的喜感，特別是敵方體積大小皆異的登場人物，既使發動猛烈攻擊的時候實在是非常令人心煩沒錯，但不可否認的是，敵方人物的攻擊模式相當多變，再加上若干體積大上一號的敵方人物更是難纏，實在是帶給玩家一種又愛又恨的矛盾情緒。這種以精緻做為最高設計原則的概念一直延伸到遊戲場景方面，每一個場景就有如一幅幅藝術作品般完整呈現，而且不管某些場景是否只會出



現一次，都沒有因此出現偷工減料的情況。可惜也就由於遊戲場景實在是過於美侖美奐，使得當年太空戰士VII帶給玩家的困擾再度重現，特別是當您玩到十三番地橋段之際最為明顯，由於很多通道非常不易被馬上辨別出來的緣故，部份玩家可能會因此而浪費數倍時間方能順利通過，或是乾脆直接面臨意外卡關的窘境發生。

類似困擾同樣會出現在遊戲操作界面的設計上面，主要是因為玩家在玩萬聖節驚魂的時候多半得要利用滑鼠來掌控大局，然後再利用鍵盤的熱鍵設計做為輔助進行之用，可是當您剛剛開始遊戲沒有多久，一定很快就



會發現主角常常會被場景物體給卡住。如果這是發生在一般移動的時候還沒有太大的影響，問題在於假如正在進行激烈作戰的時候，玩家反而會因此而處於手忙腳亂的混亂情況當中，主角往往都會因為移動途中卡住造成攻擊無效或是HP大量喪失。其實滑鼠的操控界面特性本來就比較不太適合用來玩動作遊戲，再加上這款遊戲又沒有支援手把操作功能，所以玩家只好盡量養成利用地獄留聲機進行儲存遊戲進度的良好習慣，以及隨時做好各種道具與彈藥的補充動作做為彌補囉！







即使當您打倒敵方人物之後都會遺留不少道具或是彈藥於原地，不過事實證明光靠這些戰利品還是一點都不夠用，這個時候就要好好拜訪各大商店以便添購，特別是能夠增強武器威力的物品皆只有直接購買一途。至於主角金錢究竟要如何取得呢？那當然就是盡量打倒為數眾多的敵方人物，如此一來金錢就會直接進入您的口袋裡頭。筆者在此建議您絕對不要吝於使用金錢，只是最好先以添購增強武器威力物品為主，其次才是恢復道具與彈藥道具，否則當您玩到一半驚覺快要命盡彈絕的話可就糗大啦！



說到遊戲戰鬥就不能不提到聲效表現，因為要是少了這方面的出色演出，萬聖節驚魂可就是會頓時失色不少呢！這款遊戲的背景音樂營造十分突出萬分，而且還會隨著場景與故事進行不斷巧妙切換，至於音效表現更與各種攻擊動作完全融為一體，所以玩家千萬不能夠在無聲狀態底下遊玩，要不然可會讓遊戲樂趣少掉至少一半以上喔！可惜萬聖節驚魂並沒有內建點唱機功能，您只能夠一邊遊玩一邊好好欣賞這些水準以上的背景音樂饗宴。



坦白來說，萬聖節驚魂的劇情安排並沒有讓人有耳目一新之橋段演出，部份故事發展其實都逃不出玩家的聰慧推測，不過由於這款遊戲的對話內容編寫得非常突出，特別是主角對於想念女友的思念心情，居然全部能夠透過隻字片語完整重現，這點最是讓筆者不禁讚嘆不已且回味無窮。可惜在這款遊戲的進行過程安排方面，由於動作與冒險橋段分佈得相當不夠平均，使得玩家可能會面臨在不斷地過關斬將之後，接下來卻又面對一大段到處跑來跑去的任務挑戰，尤其是堂口街前半部份實在是拖得有點冗長，幸好後半部份的激烈撤退作戰可以再度引燃玩家的不少鬥志。

另外一方面，為了增加玩家的自我挑戰與滿足成就感衝動起見，萬聖節驚魂特別設計了徽章搜集系統，不過想要100%完全搜集完畢可不是一件那麼簡單的事情，還好詳細的徽章取得條件全部都寫在說明書裡頭，所以玩家事前

可要好好參閱一番才行，因為如此一來才算是真正把這款遊戲完美破關喔！

## 遊戲護照 GAME PASSPORT



### 萬聖節驚魂

設計公司：紅紫科技

發行公司：智冠科技

遊戲類型：動作冒險

PIII-700、512MB RAM、  
Radeon7200、SBLive、  
32XCD-ROM

**操作** 遊戲界面嚴重設計不良，使得人物很難操控。

**耐玩度** 動作與冒險橋段分佈不夠均勻，容易產生不耐。

**劇情** 老套卻又不失驚喜的故事發展，許多對話值得回味。

**聲效** 音樂與音效均有一定水準，成功帶動玩家遊樂心情。

**畫面** 採用3D模型製作2D畫面的手法，畫面精緻有趣。

遊戲雖然擁有極為精彩的聲光效果演出，可惜操作界面迫使整體表現向下直拉，否則將會成為一款非常值得推薦的動作冒險佳作。







# 007夜之火

「我是龐德，詹姆士龐德」，這句著名的對白，出自全世界最有名也最長壽的情報員：007。在前年「縱橫天下」上映時，EA曾打算在PC上出一款同名遊戲，後來卻因為某些原因而暫停了這個開發案，讓龐德迷們不勝欷歔。此次EA捲土重來，趁著最新的007續集「夜之火」上映，一口氣在PC、XBOX、PS2、NGC四個平台上同時發售了「夜之火」的同名遊戲。

「夜之火」的四個版本中，我之前已經玩過其中PC、PS2、XBOX三個版本，其中XBOX是完成度最高的，畫面表現最好，關卡數也最多，還有個讓玩家開飛車的帥氣關卡，除了用搖桿玩FPS有點難以適應外，XBOX版本的遊戲算是眾版本中的佼佼者。但作業環境與XBOX相似的PC版本，卻完全不是這麼回事。

PC版的「007夜之火」劇情與電影差不多，你將扮演風采如昔的龐德，周旋在名車、美女、和充滿著謊言的間諜世界裡。這次龐德必須阻止一位企業家的瘋狂行徑，這個擁有跨國企業的瘋狂企業家，卻有著壞透了的邪惡陰謀，他意圖以廢棄核彈摧毀地球，重造人類的未來（某雜誌說這很像機動戰士中的夏亞，還真是貼切！），當然，龐德絕不會坐視不管的，龐德將再度拯救地球，恢復世界和平（蠻像超人的劇情）。在單人任務中，遊戲藉著一場場事先錄製的動畫來貫穿劇情，不過這些動畫除了龐德做得蠻像電影中的主角皮爾斯布羅斯南外，粗糙的解析度讓可看性打了折扣。你除了可以從動畫大概猜出每關的劇情外，在遊戲中也會有無線電語音，提示你過關必須達成的條件。總之，龐德必須善用沿途撿到的武器，與身上配備的奇怪小道具（如藏有雷射光的手錶、或是可讓你變成泰山的鋼索手機等），來解除一個又一個接踵而來，卻有點老套的危機。

在XBOX的版本中，龐德多了些比較有趣的關卡可供冒險，像是能開一開電影中出現的無敵跑車（當然，仍是龐德愛用的BMW），還有坐在直昇機上當狙擊手等。不過在PC版本中，這些非傳統第一人稱的關卡都被拿掉了。於是在PC版本中，龐德只能拿著槍不顧一切的往前衝，這些保留在PC版本中的關卡，設計的都大同小異，唯一的不同大概是你能使用一些不同的武器，或者找到不同的隱藏路徑來過關。除了一般「見到會動的就打爛它」的傳統第一人稱關卡外，還有些「當小偷型」關卡，等著龐德真正的展現他的間諜實力。但老實說，我很不愛這些關卡，因為我必須不停地躲避警衛、天花板的監視器與警報器。然後不斷地用裝著麻醉劑的鋼筆戳昏敵人，或用裝有紅外線與夜光功能的太陽眼鏡，來看出隱藏在下一個轉角的討厭警衛，但只要一暴



露蹤跡，任務就算失敗了，於是每次碰到這些關卡，我只能不斷地利用羅德大法（save & load），來減低自己的挫折感。遊戲中有三種難易度讓玩家選擇，但除了敵人槍法變得更準外，AI並不會變得比較聰明，有經驗的玩家就算挑戰最難的等級，應該也不會碰上什麼大問題。

單人模式聽起來問題還不大，但多人連線模式卻像是硬拼湊進這款遊戲中似的，在經過幾次恐怖的體驗後，我再也提不起勇氣按下「開始連線」的按鈕了。除了嚴重的LAG外，缺少公平的地圖，與滅音槍完全沒聲音的大問題，讓多人連線模式雪上加霜，比較起來，XBOX甚至還有比較多的多人模式可供選擇，這大概是因為微軟最近正在強打他們的XBOX Live吧？

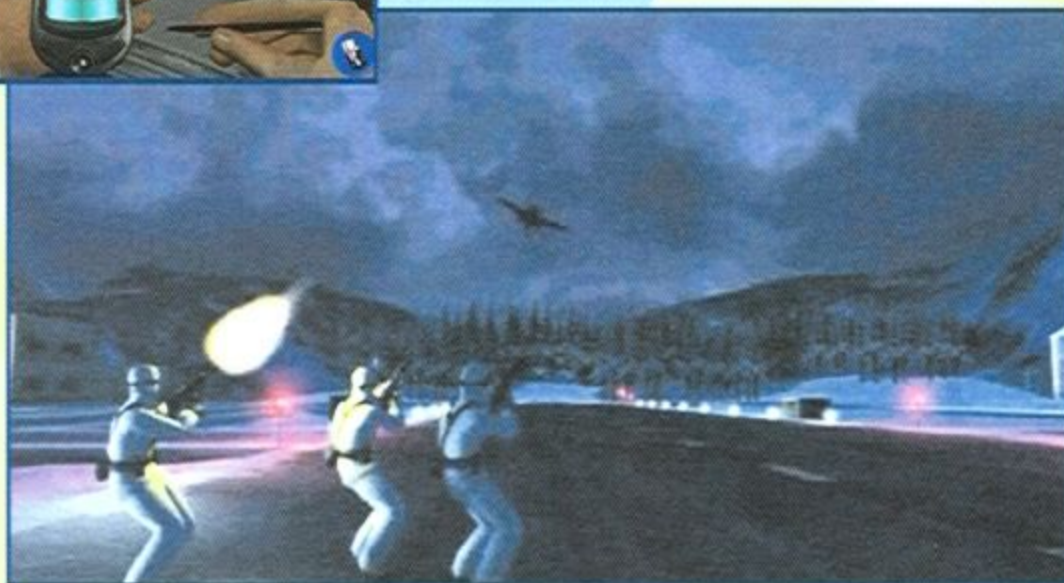



遊戲的畫面還算可以，雖然使用了古老的成像引擎，但經過大幅翻修後，總算讓「007 夜之火」有個可接受的畫面。眾主角的人物模型做的都蠻像電影中的真人角色的，尤其是男主角的表情和動作實在蠻像皮爾斯布洛克斯南，不過你只能在過場動畫中看見就是了，另外說到 007，當然不能缺少火辣的龐德女郎，遊戲中的女性角色，都穿的相當火辣，只是模型面數少了些，讓有陵有角的龐德女來看起來有點怪，當然，如果你喜歡，你還是可以拿起打火機形狀的照相機，拍下這些女郎們的火辣照片就是了。

每關場景都有足夠明顯的主題，我最喜歡日本庭園那一關，相當有老外所能理解的，帶點洋味的日本意境，但你得忍受進出房間時，電腦不斷重複的 Loading 動作。另外場景中充斥著許多的物件讓你去打爛它，也是不錯的設計。

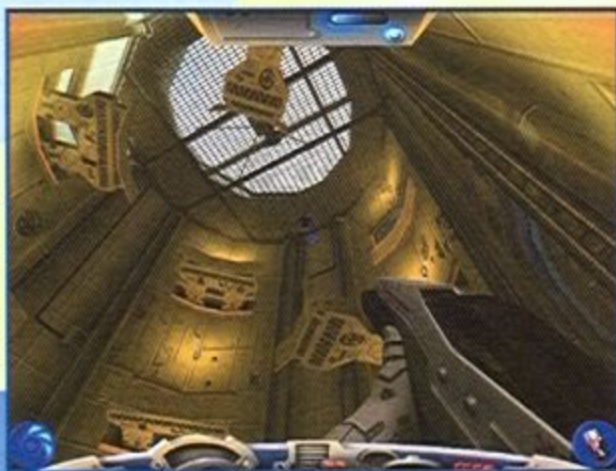

相較於其他的要素，「007 夜之火」的音效可說是表現傑出的一環。龐德的聲音與口氣，聽起來像極了皮爾斯布洛克斯南，其他角色的語音，也有不錯的表現。環境音效的表現稱職，像是物件的碎裂聲、槍聲聽起來都蠻像一回事的，背景音樂則有濃濃的「龐德風」，雖稱不上悅耳動聽，倒也不至於讓你氣得關掉喇叭。聽起來唯一糟糕的，是貫穿關卡的語音提示，這些語音提示聽起來像是從二戰時代無線電傳出來的，聲音品質相當低，但因為不知道製作小組是不是故意要製造出從無線電傳出的效果，所以說這是缺點似乎有些苛刻。



總之，PC 版本的「007 夜之火」，因為單人模式的任務較短，所以比起其他版本，在 PC 裡的龐德大概會輕鬆些，多人連線模式是個惡夢，若你是因為想玩多人連線模式才買這款遊戲，我會建議你還不如去玩「魔域幻境 2003」或「Battlefield 1942」，如果你是龐德迷，執意要玩「007 夜之火」的話，那麼買台 XBOX，會是個比較聰明的決定。



## 遊戲護照

### GAME PASSPORT



#### 007 夜之火

設計公司：EA  
 發行公司：美商藝電  
 遊戲類型：動作  
 Athlon1.6G、SB Live5.1、  
 GeForce4Ti-4200、  
 256MB SDRam

**操作** 比起其他版本，用滑鼠和鍵盤算是最好的方式了。

**耐玩度** 「當小偷」關卡很悶，多人連線不公平也不好玩。

**劇情** 與電影類似的劇情，但關卡設計不算新穎。

**聲效** 背景音樂很龐德、音效的表現不錯，角色語音很棒。

**畫面** 人物表情、動作做得不錯，各關的主題性也夠明確。

以現在的FPS遊戲水準來看，PC版本的「007 夜之火」實在算不上一款夠靚的作品，單人模式尚可是一玩，多人模式頗糟，畫面炫不過現今的一線FPS遊戲，關卡設計也沒什麼令人驚豔之處，如果你真想當龐德，嗯...遊樂器版本會是比較好的選擇。





# 漫遊者旅店

## 線上遊戲遊記大公開



來來來，人客裡面坐，S幣大放送！  
另外還有工商服務喔！

### 住宿明細

「歡迎來到漫遊者旅店，本店提供典雅的住宿環境以及精緻的餐點，包你有賓至如歸的感覺。本店不收現金，也不接受刷卡，只接受提供一則你的小故事，歡迎多加利用」

只要是網路遊戲或是連線對戰遊戲，像是天堂、金庸群俠傳、仙境傳說、魔力寶貝、深遂幻想、軒轅ONLINE、神州、魔獸爭霸三、暗黑破壞神2……等，都可以在此投稿。趕快來一展你的文章才華，將你在遊戲中不管是快樂的、有趣的，亦或是感傷的經歷、活動寫出來，刊出後將會得到經驗值和優渥的S幣，來稿請寄至 [editor@swm.com.tw](mailto:editor@swm.com.tw) 即可。

**PS** 有圖片的話更好，圖片盡量加註說明(免得不熟的遊戲不懂圖片意義^^)。文字檔中請註明如遊戲名稱、所在伺服器、ID、職業等基本資料，視遊戲的不同而略有改變。

強力徵求天堂、金庸群俠傳及仙境傳說的的文章，不限期徵稿。

漫遊者的旅店

線上遊戲即時報導

## 三國演義 Online 三英戰呂布

### 拍賣大觀園

澤三 菜菜子 義士

漫遊者/菜菜子

30P/600S



### 自立自強昇等大原則

自從上回打完了所謂史上最強國戰之後，認識小弟的人紛紛向我祝賀，不過我也體認了一點，在國戰中所向披靡畢竟是團體戰力的展現，但是個人實力的累積也是非常非常重要的一環，我要擺脫被人嘲笑新手菜鳥的恥辱，還是得自立

自強才行！因此我想到迅速昇等的方法之一就是跨級打怪，雖然這會招致他人譏以小白之名，但是我這小白原則有三：一不和他人搶怪，只打身邊的怪；二不偷撿他人的掉寶，自己的寶自己撿；三不惡意PK，儘管我並沒這種本事，但我已發願即使變強之後也不改變初衷。

嘿嘿，如何？夠正義凜然了吧！但是要跨級打怪又不是容易的事，應該找些強一點的武防裝備一下以備不時之需，好，說走就走，上拍頻瞧瞧去！



在快捷列中設定拍頻，讓你走到哪拍到那兒！



▶ 小白歸小白，遵守遊戲規則，小白也能成高手！



▶ 性命交關之際你竟然還想開拍頻購物？省省吧

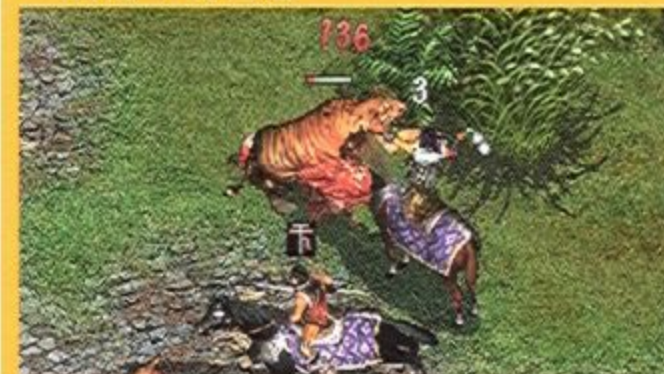



## 隨時隨地任拍賣

說實在的，三國的拍頻設計實在方便，一共有三種進入的方式，不過也有四種限制之處，我先為大家說明一下，以免讓人感覺不知所云。

### 三種進入方法

#### 團體/行動/拍賣

使用操作介面中的「團體」選項就能在「行動」頁籤中看到拍賣頻道的按鍵，將其設在快捷列中，日後不論何時都能輕易開啓拍頻了，這是使用情況最廣的方式。

#### 拍賣屋

最早拍頻必須從這裡開啓，裡頭擺設華麗無比，點選掌櫃就能開啓拍頻。

#### 義勇軍營地

當義勇軍營地設施建造物品庫之後，任何義軍成員都能在營地點選「設施」中的「特殊」奏摺，開啓拍頻。



## 喊價大作戰—黃金系列競標實錄

話休絮煩，總之我就開了拍頻上去瞧瞧有沒我中意的武防，一開之下竟然看到一個黃金頭盔。我算了算，我目前防如不算盔才加20而已，黃金盔加12，哇！這樣就有32了耶！我現在還在打大蟒等升級都快睡著了，如果防32應該能到濮洞裡頭去打巨型蛆或蟾蜍怪吧，說買就買。噫，他的底價是……100兩？！不會吧，快快快，立刻加價1000

▶ 宮宅素為處理國家大事之所在，當然不能談論金錢這種俗氣之事



## 四種限制所在

### 室內

除了四個地點：錢莊、驛站、拍賣屋及進階技能場所能和拍賣有所連結之外，其他與拍賣無關之場所皆無法開啓拍頻。

### 義勇軍營地

此地乃義軍成員們共謀統一大計之處，豈容拍賣交易以私害公？所以這裡無法開啓拍頻，除非使用前述進入拍頻的方法。

▶ 沒有建造物品庫的義勇軍，就享受不到這項福利了喔！



### 野外大地圖、洞窟打怪區

怎麼說呢？沒有人沒事到野外閒晃的吧，應該都是在練功才對，當你與奪命書生在做生死戰鬥之時，想開個拍頻來瞧瞧嗎？雖然就是有人不要命，但是我想「無法開啓拍頻」還是保護了大多數的人。

▶ 拍賣掌櫃最近生意清淡，因為大家都透過網路交易機制了



### 工作區

所謂「要怎麼收穫，要先怎麼栽」在工作區工作之時應該專心一致，怎可邊練技能邊拍賣揮霍呢？所以這裡無法開啓拍頻。但若是停下工作，倒是可以進拍頻去輕鬆SHOPPING一下。

▶ 在工作區就專心工作，挖個黃寶你就不愁衣食了



▶ 拍頻上琳瑯滿目的商品，搶手者可以開出天價，但是乏人問津者只好流標了



兩，什麼喊價太低？只見喊價已喊到15000兩了，我的身上有剛練挖礦賺來的20萬兩，應該可吧？再按……25000兩、35000兩、50000兩，我手指的按鍵一直比不上數字跳動的速度，一時氣不過，8萬5怎樣！果然奏效，數字立即停止跳動，我洋洋得意地看著喊價次數已經第二次，就快要第三次成交之時……。15萬兩。我想全世界都呆了，到底有誰會出這價錢去買黃金盔呢？在此暫且不表，總之就是這樣，我的手指按不下去了，只好看著次數一次又一次數到第三次，然後我下意識的動作，將游標移到黃金盔的位置……是這樣啊，幸好我沒買！各位看官你知道我看到什麼了嗎？耐久度0/65！天啊，這就是網路交易的騙局嗎？我真的是第一次遇見，不過沒想到竟然這麼厲害，一副已經壞掉的黃金盔，連修都不能修，轉手之間就有15萬兩的進帳！可憐那位買家，活生生地被剝了一層皮去！在此真正要奉勸大家，在小白這一行，可說是各個領域皆有涉獵，打怪、練技能時都會有了，更不用說在做交易的時候了！大家在關鍵的時刻一定要看清楚再上路啊……





### 和藹的聖誕老公公

一年一度的聖誕節又來臨囉！整個仙境的世界中也充滿著過節的氣氛，城內城外都佈置了各式各樣的聖誕飾品，首都的中央還有一棵大聖誕樹呢！而這次聖誕節最引人注目的就是幻想之城--薑餅城的開放！薑餅城是一個充滿美味可口糕點與可愛逗趣的娃娃兵世界，加上一片片銀白大地，更能讓人感受到聖誕節的氣氛。

在薑餅城內有個胖胖的聖誕老公公，他會送給每個乖小孩聖誕禮物唷！另外他還說了近來惡名昭彰的壞心眼聖誕老人的事情。

#### 薑餅城外的怪物



### 孤苦伶單的小雪人

拿到了耶誕老人給的禮物之後，就在這個美麗的小城中四處參觀一下，看著美麗的落雪跟聖誕風味的建築，真讓人有過聖誕節的感覺呀。走到了一間小屋內，遇到一位叫德璞的少女，他告訴了我們一個小秘密。

「你拿到耶誕老人送的禮物了呀？！真好~你一定很高興吧！這個村莊裡其實還有個和聖誕老人同樣有名的人物唷！你知道是誰嗎？」

「那就是"雪人"他是個聽得懂人話、會跟人溝通、而且知道很多猜謎遊戲的雪人喔！你要是還沒見過雪人的話，不妨找個時間去找他跟他說說話，這樣也不錯呢！那麼~祝你耶誕快樂！」

在四處尋找之後，終於在小城內的一角發現了雪人，但是可憐的雪人重複著說著「好孤單，好孤單喔...我就是哪裡都去不了、永遠都待在同一個地方的雪人」。

「呵~呵~呵~，你問"壞心眼的聖誕老人"是指誰呀？他們就是在我們耶誕國中每年為了培養優秀的耶誕老人而設立的"耶誕學校"裡頭來見習一年的學生之一。學習爬繩索、爬煙囪、駕雪橇...還有被誤認為是小偷的時候快速閃避等等的技能大約需要花一年的時間來學習，課程缺席一天都不行。不過啊，學校的學生中有一些吃不了苦的，在學習過程中就放棄逃跑了，這些壞學生裡，有很多在當初入學的時候濫用學校給的耶誕裝備假扮成正式的耶誕老人在各個村莊內閒晃，專門欺騙一些年紀小或是善良的人，硬搶小朋友手中吃的棒棒糖或是大搖大擺的到處遊晃、擾亂、搗蛋等等的行為，是居心不良的壞心眼老人。要再你在哪裡遇見了我說的這種假的耶誕老人，只要在他身上搜索一番，一定可以找到"破洞聖誕襪"這個可笑的裝備，因為那種東西是他們為了要偷走我們正式的耶誕老人在小朋友頭下的紅色襪子中所裝的禮物，只要你把破洞聖誕襪拿來給我，我就會給你耶誕禮物當作報酬。那麼...耶誕快樂，祝你幸運了，朋友！」

聽完老公公的話之後，在世界各個地方找到了邪惡的聖誕老人，並順手教訓了他們~Q^，在蒐集了三個破洞聖誕襪後就回去找聖誕老公公囉。

「呵~呵~呵，我們家小朋友要耍弄邪惡老公公呀。嗯嗯，很好很好，我看看"破洞聖誕襪三隻"，我是負責監督執行遵守約定的耶誕老人，應該要確實把禮物給可愛的小朋友才是嘛，呵~呵~呵~」

然後就從聖誕老人那邊得到了禮物箱~^^

「聖誕快樂！呵~呵~呵~呵~呵~(真愛笑=.=) 祝你幸運囉！」



#### 耶誕老人



見到會說話的雪人，我好奇了詢問他為何能夠說話呢？

「嘿嘿嘿...其實連我都不知道我是從哪裡來的，我只是裝作對自己很了解的樣子而已.....，普茲先生告訴我，要是有困難的話可以去找他，他也給了我名片，但是我沒有腳，沒辦法去找他.....。我也一直想，我到底是怎麼到這個村莊裡來的，我又為何可以和人們溝通，跟人們說話呢？我.....」雪人陷入一片沉思中，眼睛直視著普茲的名片。

看到雪人可憐的樣子，我心理不由得湧起為他解決問題的想法，於是我來到了普茲的地方，詢問他有關雪人的事情。

「你說雪人跟你講過我的事情了？啊啊，他是雪人，當然沒辦法來找我嘛...謝謝你替他傳話，有空我會去看他的。聽說有個人知道雪人為什麼聽得懂且會說人話，那就是毛茸茸的坎塔塔大叔，他知道唷！你想知道的話就去找他吧！」

#### 普茲





## 雪人的身世

聽完了普茲先生的話並詢問了坎塔塔大叔的住處之後，就往大叔的家前進。毛茸茸的坎塔塔大叔坦承說他知道一切有關雪人的秘密，但是天底下沒有白吃的午餐，他現在口渴了，要我們帶墨汁跟粘稠液體給他(=.=那種東西能喝嗎?)。看到我滿臉疑惑的表情，坎塔塔大叔笑著說：「哇~哈~哈~，你那是什麼表情啊！別人喜歡喝什麼那跟你一點關係都沒有吧！快點快點去拿來，等你拿來給我我才跟你說」。為了可憐的雪人我只好大老遠跑去海底洞穴找章魚跟海葵要了瓶墨汁跟液體，再搭著飛機回到了薑餅城。

「喔喔~真是忠心耿耿的年輕人啊！太太太太太好了，我先喝幾口你準備的飲料」

喝完飲料之後大叔就開始說雪人的故事了。

### ▶ 奇怪大叔要喝墨汁跟黏液=.=!



## 雪人的神奇能力

聽完毛茸茸大叔一長篇的故事之後，我邊往老太太家走邊想著雪人的事情……。到了塔心紀太太家問了他有關雪人的事情，但她說她是個老太太，在老太太的世界裡面沒有免費，於是她叫我去幫他拿寄放在雪人那裡的世界最大顆粒的鹽巴，之後才願意告訴我有關雪人的事情。

### ▶ 雪人



「從前從前，很遠很遠的北方國家來了一位相當富有盛名的鍊金術家，那位鍊金術家的名字就叫做“飛利浦巴力士茲”，他為了將自己所研發的新鍊金術發揮到最極致，所以就到處去旅行尋找擁有強力魔法的稀有物品。就在尋找的途中，他來到了北方某個寒冷的村莊，但是正當他來到這個地方的時候，發現了一個相當奇特的光景——一個既荒涼又雜草叢生的村莊，家不像家、滿地受傷的人們不時發出呻吟的聲音，死的死、精神萎靡的人到處都是。他趕緊和相鄰的村莊取得聯繫，並幫助那些人重整家園，就在這時他卻感覺到村莊的某處透露著哀戚的氣氛。經他一尋找之下才發現，原來那是從融化了一半的雪人身上透露出的哀戚，這個雪人就是你在薑餅城內看到的那個雪人」

### ▶ 聖誕村裡頭的聖誕波利地板



「那個雪人的頭上覆蓋著生長在他身旁、擁有強勁魔力的花草與魔法礦石，聽說在雪人的懷裡，還有兩個正在哭泣吵鬧的小孩，不知道他是冒了多大的危險，為了保護小孩，願意犧牲自己、奉獻自己……。知道了這個情形的鍊金術家，於是便使用鍊金術的力量重新賦予雪人生命，並且將他移到這個世界上最安全的薑餅城來，於是雪人就這樣出現在薑餅城中了。另外，聽說在城內對於製作巧克力和醃製泡菜的塔心紀老太太知道其他事情，如果想知道的話就去找他問問吧！」

### ▶ 邪惡聖誕老公公



### ▶ 小氣的老太太



### ▶ 小丑



我心中想：「怎麼那麼倒楣，問個事情還要跑東跑西的=.=，但是既然已經問到這邊了，當然要給他繼續問下去啦」。於是就去跟雪人拿了鹽巴交給塔心紀太太，開始聽他對雪人的敘述。

如此如此，這般這般，從塔心紀太太那裡知道了雪人也擁有和聖誕老公公一樣的能力——送禮物給人的能力，這可能是因為他的善良和正直，所以聖誕老公公才會賦予他這樣的能力吧?!突然有點迷糊的塔心紀太太想到什麼的說：「啊！還有個叫做河少奇的小丑先生那邊聽到一個蠻有趣的傳聞，你可以跟他問問看」於是在城內大聖誕樹旁找到了小丑先生，並趁機詢問有關雪人的事情。



## 捨身救人的偉大情操

「啊哈，你是聽了雪人的故事所以才來找我的啊！喔哦，我當然知道呀，其實這也不是什麼秘密，不過是有關兩個常常來看我的節目的小孩子查魯和瑪莎的故事而已。」

「我想你應該聽過坎塔塔大叔說過關於北方某村莊裡發生的事情吧？那你應該有印象雪人融化到一半時懷中抱著的两个小孩，我要說的就是他們的故事，剛剛說的那兩個小孩其實就是查魯和瑪莎，雖然他們倆好像不知道這件事情。不過呢，我和雪人對話的時候有提到查魯和瑪莎，雪人他告訴我說當初他為了幫兩個小孩擋住突如其來的火球，奮不顧身的犧牲自己……。我看你好像也知道不少關於

## 聖誕任務終告落幕

最後，我回到了雪人的身邊跟他說了他的故事。

### 聖誕村一景



## 查魯與瑪莎

「瑪莎！你是說雪人嗎？我知道啊，他是個善良又有趣的雪人喔！就像查魯說的，他比小丑叔叔還有趣多了~ 嘿嘿嘿。我和查魯都是孤兒，連父母親長什麼樣子都想不起來了，我們很小的時候就在坎塔塔大叔和塔心紀老太太扶養下長大，他們人都很好，所以我們才能無憂無慮的長大。雪人也沒有爸爸媽媽，有人說…雪人和我們的故鄉並不是薑餅城，我們是從同一個地方過來的。雖然我不知道他們說的是不是真的，不過我和查魯的背上都有被火燙傷的疤痕…真的就像雪人肚子上黑黑的痕跡一模一樣，說不定，雪人他真的是我們倆在這世上唯一的親人呢……」



雪人的故事，那你要不要去找查魯和瑪莎他們兩人呢？他們好像也知道不少關於雪人的故事，去問問看吧！」

在跑遍全城後，才在城邊的房間找到了他們兩個小鬼，當然也就問了他們有關雪人的故事。

查魯想了想後說到：「啊！看起來你現在應該是我們村內對雪人的事情最清楚知道的人了，請你去找雪人跟他分享你所知道的事情吧，如果他知道有人關心他的事情一定會很高興的，祝你耶誕快樂囉！」

「我的故事能夠引起你的興趣我很高興，你不是這地方的人還那麼努力的想要了解我，我真的真的很感謝也很高興，相信現在你比薑餅城裡所有的人都還要了解我、知道我的故事。為了慶祝你成為我的朋友，我有個小禮物要送給你。」

「噹！噹！噹！噹！噹！，你在這口袋裡任選一樣東西吧！」

我在口袋中摸索之後，摸出了五顆糖果(= \_\_=)

「哇啊~恭喜你得到五顆糖果！我的朋友，以後就拜託你囉，把我的故事跟大家一起分享，有機會再來找我唷，祝你耶誕快樂！」

就這樣，解開了雪人的身世之謎，心中也覺得做了一件好事呢^\_^。

# 魔力寶貝

## 歡欣熱鬧聖誕節

天秤 傑洛克 王宮士兵

漫遊者/傑洛克

10P/200S



## 聖誕節任務

聖誕節快到了，為了應景，大宇也特地為玩家設計一個聖誕節的任務！

12月21日，當我經由傳送石來到亞諾曼城正往南門走時，途中我嚇了一跳，因為我看到了一棵聖誕樹，哇~好漂亮的聖誕樹喔！這使我停下腳步，久久不肯離去。當我目光放在樹下的禮物時，疑？那不是…聖誕老人！好驚又喜的我向前跟他打聲招呼，並跟他說聲「聖誕快樂」，聖誕老人說我是個乖小孩而給了我一張「聖誕禮物兌換卷」，

這是…？算了，不管，留著吧！聖誕節再來找聖誕老人看看。

12月24日，今天是聖誕夜，當我一進魔力時，哇~法蘭城內瑞雪紛飛，好美又好浪漫喔！這等等再來欣賞，還是趕緊去找聖誕老人要禮物去……。看見聖誕老人後又對他說「聖誕快樂」，聖誕老人就把我的兌換卷收走並給了我一個禮物--聖誕帽(防禦+3)。哈哈~謝謝你啦，聖誕老人^\_^。

當我把聖誕老人送的聖誕帽戴上時，得到了一個稱號--「傳遞喜悅的使者」，哈哈~看來我是被聖誕老人選上的繼承人喔！^\_^y

### 聖誕老人給的禮物^\_^





# 魔力寶貝

索奇亞古文明調查團

天秤 傑洛克 王宮士兵

漫遊者/傑洛克

20P/400S



## 好奇是冒險的開端

某天在城堡附近閒逛的我，聽見老學者和一些士兵噁噁的在討論，好奇心使我過去仔細傾聽，原來是在討論索奇亞的古代文明。在好奇心的驅使之下，我自願前去探索，於是老學者給了我一本“古代文明的辭典”，然後就是準備出發前往充滿古代文明氣息的索奇亞島。索奇亞古代文明的神秘面紗，就由我這個王宮士兵來揭開他一切的神秘……

### ▶ 送風得火=.=|||



## 火之石碑

得到第一個石版後，我們繼續往東南方走，在盡頭有個山洞，看來我們不得不通過此洞穴。原來這洞穴是有著黃蜂與水蜘蛛的“洪恩大風穴”，不過這些小怪對我們來說只是小cass，所以我們很快就通過了。

出了山洞，眼前是一片白茫茫的沙漠，根據通報，出了山洞要往東北方走，這裡會出現會使用搶錢技能的山賊，還好隊友們閃的快，不然錢會被偷光光嚕>\_<。呼~終於在不遠處我們看到了一塊黑黑的火的石碑(東512西233)，

這塊石碑上有個缺口，好像可以把剛剛的“風的石碑”放進去耶！放進去後，接著掉出一塊“火的石板”，石板上寫著「把我帶去給水的使者……」

### ▶ .密語是什麼呢？



### ▶ 開啓神秘之門



## 風之石碑

當然不能只有我一個人前去啊！那是自殺送死的行為=.=|||，所以走到那熱鬧的東醫廣場尋找勇士們一同前去。找到了願意前往的勇士後，因為不想走太久的路浪費時間，我們決定傳送到奇利村再出發。

前往奇利村的西北方向，會看到一塊風的石碑(東296西225)，不過它上面寫的東西我怎麼都看不懂，突然想起老學者給我的辭典，當然是花了一大功夫才解出它的意思。當我解開石碑上的文字後，石碑突然掉出一塊“風的石版”，石版上寫著「把我帶去給火的使者……」。

## 遭塵封的哈貝魯村

這次往東南方走，路途中都是一些皮超硬的蠍子，且一次都出現很多隻，打到有點想吐血嚕

>\_<。到了水的石碑(東581西423)後，也是照剛剛的方式把火的石版放進去，接著就掉出一塊“水的石版”，石板上寫著「把我帶去給地的使者……」。

這次往北方走，路途中會看到一塊石碑，可千萬別點它，不然可是會掉入“沙漠之伺”。大約再走個幾步後，就會看到最後一個石碑--地之石碑(東629西300)了。把水之石版放進去後，石碑顯示說要說密語才能進入，但密語是什麼啊？

趕緊翻辭典，但卻也找不到線索，只好發一通信問老學者了。老學者的回應是兩個字--大地，那就跟石碑說說看吧。再跟石碑說大地的時候，突然發生地震，而通往哈貝魯村的門也開啓了。原來哈貝魯村是個古老的村莊，只是發生了一些意外後，使他們長年住在地下，而這裡有令我最感興趣的一個東西，那就是…寵物郵件，來到這當然要學一下嚕！^\_^。這次的探險，實在花了不少時間，不過也有不少收穫。

### ▶ 最後一個石版嚕！



### ▶ 取得風的石版^^





# 工商服務看板

## 新型態線上娛樂遊戲——椰子罐頭ONLINE

2003年1月15日，「椰子罐頭ONLINE上市記者會」在當天下午兩點於台北遠東國際飯店二樓隆重登場。一開始以VCR方式簡單的介紹並展現了《椰子罐頭ONLINE》的遊戲畫面與全新娛樂媒體平台特色，燈光一暗，忽然擋台賽音樂聲響起，台上分別出現椰子和罐頭



二位競爭選手，透過舞台中央的螢幕，撥放著二位選手對戰畫面，挑戰的意味相當濃厚。而記者會所說的神秘嘉賓也在此刻現身，遊戲橘子與麥當勞、光陽機車的異業合作裡，是第一個將商品植入遊戲的公司，在亞洲也是首開先例的行銷手法。值得一提的是，在遊戲對話欄中只要打上麥當勞或光陽機車的名稱，即可在遊戲裡看到此二家公司的促銷優惠方式，而這也會不定期增加新的活動訊息，不但是滿足玩家的心，更是滿足了玩家的胃呢！

▶ 遊戲中輸入「麥當勞」或是「光陽機車」的話，就會出現這些促銷訊息！



## 《寵物王Online》開放限量測試，先搶先贏！

《寵物王Online》將於1月29日開放玩家測試，1月10日到1月19日開始線上報名，限量3000組測試帳號，玩家只要到官網 (<http://www.petrealm.com.tw>) 線上報名，就有機會加入測試的行列。入選的名單將於1月23日公布，參加測試的玩家，將有機會得1個月的免費試玩帳號，先搶先贏！

《寵物王Online》是宏碁戲谷自製的多人連線寵物養成對戰遊戲。在遊戲的世界裡，是由三個國家：地、水、風、火、光及暗六大元素；樹精寶寶、獨角獸、翼精、月狐、格朗吉、歐羅怪、辣椒狗、波力馬、彩虹鵲、天堂鳥、火乳牛、半人馬...等200多種造型可愛的寵物組成，是一款結合角色扮

演、寵物養成、團體對戰及連線冒險的線上遊戲。

在《寵物王Online》的世界中，由於人們受了諸神的詛咒，不能利用魔法或武器攻擊別人，所以必須召喚寵物們完成任務或戰鬥。而寵物就跟人一樣，除了要吃喝拉撒睡，還得傳宗接代，不細心呵護牠可是會翻臉的。由於每隻寵物都有不同的個性及養法，玩家可以在了解每隻寵物特性後好好飼養牠。只是寵物可不是那麼好養的，玩家得耐心的馴服寵物、關心牠、陪牠玩。當寵物到了成熟期想交男女朋友的時候，還得成全牠，不然牠可能會抑鬱而終呢！

快到《寵物王Online》的官方網站報名參加測試活動，一起打造屬於你與寵物的冒險故事吧！





## 《千年貳》0204網聚同樂會狂歡

《千年貳》玩家千呼萬盼的第一場正式官方網聚，終於選在2003年初與玩家一起迎新同樂，已在1月4日星期六下午熱鬧舉辦。充滿人情味的玩家們都想藉此機會認識更多朋友，加上選擇台中最棒的PUB餐廳，燈光美、氣氛佳，讓大家可以放鬆玩樂，美食佳餚也無限供應，而且有來的玩家就有獎品拿。永世泰科技還大方準備許多好康大禮要送玩家，許多幸運的玩家羨煞旁人，旁觀者羨妒交加，揚言下次有機會一定要把大

獎抱回家。雖然寒流來襲，永世泰與玩家們共度了一個極熱情的下午。

永世泰科技洪朝國總監表示，首次盛大網聚選擇辦在台中，是為了打破一般遊戲公司通常在台北先辦的不成文慣例，並且取一中心點方便北、中、南三地玩家，活動現場人數超過200人。重要的是，永世泰秉持著服務玩家與分享的心情，要給玩家玩到最好的《千年貳》，也祝福玩家們在新年玩到更嶄新的《千年貳》，愈玩愈開心！

### ▶ 結束後未離去的玩家在門口合照留影



### ▶ 所有幸運得獎玩家雲集在台上一同拉炮慶祝活動結束



### ▶ 玩家蜂湧入場



### ▶ 辣妹主持人發千年貳智慧王獎狀給玩家



### ▶ 滿心期待的玩家在等抽獎結果



### ▶ 戰地記者專屬的帥氣披風，現在你也有機會獲得喔！



## 6、7年級過年何處去 N-age陪你快樂過新年

### N-age 新年捕羊行動！

「新年捕羊，喜氣洋洋」，活動將從1月31日除夕夜開始至2月9日新年假期結束為止，凡是玩家可以獵捕N-age各伺服器裡5支等級不同、不定期出現的紅人角色(角色名稱為N-\*\*羊的紅

人)，即可將所噴出的寶物撿走喔^\_^。當然啦，這些從中央市夾帶許多奇珍異寶的超高等N-\*\*羊，可是相當厲害的！N-age在此建議玩家們最好是同心協力組隊來對付這些超難搞的N-\*\*羊，共同獲得這些寶物，否則單打獨鬥可是會讓你粉容易被打趴，眼睜睜看著好不容易追捕到的羊送入別人的虎口喔！

切記只要在1/31至2/9之間隨時登錄N-age，密切注意N-age內隨時出沒在各伺服器的高等羊將，此項活動時間每場約為20分鐘，大家要把握機會喔！

### ▶ 靠近一點，看見閃亮亮的真實之眼寶石了嗎？哇～真想擁有一顆說



### ▶ 可愛的哈利波特眼鏡可顯示出我的氣質了吧！



#### 活動主角

N-巨頭羊  
N-霸王羊  
N-痞子羊  
N-寶貝羊  
N-喜洋洋

#### 身上寶物

真實之眼、原裝的奈米裝……等  
真實之眼、精英披風……等  
奈米寶石J、特衣特褲+++……等  
奈米寶石I、高校帽……等  
奈米寶石H、壽星帽子、哈力波特眼鏡……等

### N-age 新年大驚奇！

N-age羊年大驚奇，寶石、煙火閃亮N-age。自除夕起N-age遊戲管理者將不定期在各伺服器裡發送新年好禮喔！玩家只要在1/31至2/5期間出沒在各伺服器裡的波本市、自由之都、遺忘森林、大熊峽谷及荒廢之城，就有機會獲得N-age花火、奈米寶石A及B，讓你合成出獨一無二的專屬道具，一朝成名喔！

所有活動詳情請至N-age官網([www.n-age.com.tw](http://www.n-age.com.tw))查詢^\_^



# 玩家救濟所

向老編發牢騷的地方



## 玩家救濟所有問必答 歡迎來信！

嗯，又是新的一年，老編又老了一歲，好像是羊年吧？在此祝福大家新的一年洋洋得意，談戀愛的能人氣上揚、要考試的能揚眉吐氣，做生意上班的能資產上揚，玩遊戲的能玩到出國比賽揚名天下，這就是老編新的一年願望啦啦啦啦~~



至於老編的願望，當然還是老編的Carry能回家囉，請大家一起為老編祈福吧，嗚嗚……其實月藏大人的大麥町也在上個月被偷走說，不過，他又養了一隻拉不拉多，很可愛哦~但是不知道是那個人那條筋不對，取名「席林狄翁」！！真是違背天良哦，請大家來信譴責吧，老編的信箱是 chief@swm.com.tw，有任何問題，也請e給老編哦！

玩家救濟所

專治各種疑難雜症



## 老編戒酒 安德烈斯王國下紅雨!?

啊~Carry還沒回來嗎？世界上真的有人沒事做，去盜狗><真是的！只希望Carry快回來當做新年禮物吧（我也希望）PS.桃園小智祝福 新年快樂！

Carry好可愛歐~~ ◆小智 50S 

老編，現在你所管的玩家救濟所問題好像變得愈來愈少了，是老編工作量太大了，還是最近因Carry的失蹤讓你太傷心了？請你把它登在下期的雜誌上，因為我的Email信箱進不去了，所以……

◆致榮 50S 

看到老編那可愛狗兒的照片，連我都為牠的失蹤感到嘆息。但老編啊！不能因為Carry的失蹤而將自己的身子搞壞了！Carry若回來知道了，一定會難過的，所以少抽煙吧！也不要常酗酒哦！

◆D. Angel 50S 

真是辛苦了，每個月都要看這麼多讀者的信，回答讀者的問題，在喪犬之痛下，依然不忘本分。如此精神，值得讀者效法。老編！加油！

◆朝政 50S 

蝦米!?!竟敢偷老編最愛的狗！真是太機車了~！狗是人類最Best的好朋友耶！如果抓到小偷的話，應該用「血滴子」把他割爛，再拿去餵鯊魚~！

P.S.好像不夠狠哦~~ ◆琨樺 50S 

雖然Carry到目前為止還是沒能回家，但老編還是在此感謝大家的關心，嗯嗯……小智的話老編愛聽，說不定Carry會在除夕夜回來和老編一起吃團圓飯，哈哈，想到這個Idea，老編心裡就充滿希望，開心得煙又抽了幾根，哈哈~AI~Sorry, Sorry! 辜負了Angle的叮嚀喔，不過，自從上回KTV聚會，喝多了高粱吐了同事一整車，現在不敢喝酒啦，暫時戒酒中…….謝謝你啦，Angle！



嗯嗯，好像真的不知不覺在救濟所中表現了「失犬之痛」耶，有讀者發現老編回答的問題愈來愈少，也有讀者覺得老編是「不忘本分」，換句話說就是在「勉力回答」啦~嗯嗯，這種現象不好，老編會再次打起精神，好好回答問題的，若還是沒辦法維持原來的水準，只好請安德烈斯王國諸位來支援了，以不負大家的期望唷！





## 聖女之歌大走調 CD 整理盒變形大災難！

1. 噫……我發現把軟世丟在桌上時，看起來真的很像一本「參考書」（因為太厚了！）
2. 請問這期附送的「聖女之歌II CD盒」能不能換啊？因為才剛拆封，就發現它凹下去了！底部看起來好像被用力折過，看起來有夠慘！回家後還試著用鐵鎚敲平，但是沒有用啊呀，它還是有變形啊！……嗚
3. 線上期刊室的獨立實在太棒了！以後請多報一些資料，有人抱怨相關的資料太少了！（還好吧？）
4. 我的話不會太多吧？老編。

◆便當 50S 

1. 噫……老編要說其實我們軟世在改版後總算減肥了耶，把字體字距變小去蕪存菁後，已經從「電話簿」變成「參考書」了，不過往桌上丟時可要瞄準啊，不小心砸到腳還是很痛的哩～
2. 上期的贈品之一——「聖女之歌II CD盒」，成

品看過以後大家都很满意，但是隨雜誌上市以後，發現一部份有凹陷變形的現象，老編實地查訪研究後，發現有兩大凸槌原因——是雜誌裝訂廠在包裝此CD盒時，調整不當導致被機器夾傷而凹陷；二則CD盒雖是鐵盒，但中間空心，也沒有裝滿CD（哈，饒了老編吧～裝滿CD安德烈斯王國會破產啊～），所以，在運送過程中，每箱以二十本一疊時，放在下面的那幾本，難免因重量擠壓變形……老編在此公告，請國民們將凹陷的CD盒寄回來替換，但是……由於備品實在不多，寄回來前請先打電話或EMAIL確認一下……噫，下回再有類似的贈品，且難以除上述的因素時，老編會多準備一些備品的，這次真的沒想到會這樣……><



3. 線上期刊室獨立成冊是國王大人的IDEA說～看回函的反應好像大家都很喜欢耶，老編也覺得印刷的效果相當精美，雖然當時接到國王大人的命令遲疑了一下，現在只能說：國王陛下，您英明啊～
4. 噫噫，不用擔心，話不嫌多啦～你多說一些，老編就可以少寫一點，交給尼爾斯還是四頁稿，嘿嘿嘿～



## 一國二制？軟世居然分版本！

軟世還有分版本喔！有7-11和超商，我是在逛街時，不小心走進全家買軟世，平時都是去7-11的，沒想到全家的軟世有獨家送魔力新年卡（還放在雜誌裡咧！），那如果我到7-11買就不就沒嚕>< 只能說我很幸運了^^ 要嘛就都有，不然就沒有，對一些讀者很不公平低～～

回老編的疑問～～你說你不知道什麼是Kuso喔！剛開始我在巴哈的討論區看到Kuso也不知啥意思，不過之後問同學，他說是搞笑、耍白痴的意思啦！

Understand?

◆哲瑋 50S 

哈哈，被你發現了～我們軟世出刊運送到各通路陳列，的確分為好幾個版本，原本分版本的原因是為了方便統計銷售與退書量，但現在有時候和通路搭配促銷活動，會出現有些版本有特別的贈品。而活動出現原則是這樣，若上期賣得好，要乘勝追擊搭配促銷，要是賣得不好，也要做補強促銷。接著之所以會在特定的通路有特別的活動與贈品，除了促銷鎖定的客層因素外，主要牽涉到預算問題，一是廠商預算不夠，二是雜誌的預算不夠，二者有其一就無法做全面促銷，來搭配全通路的活動與贈品，但是考慮到為了盡量提供讀者客外的贈品，只好在特定活動上忍痛推出某版本獨有的贈品，就醬，噫噫，希望大家多多注意雜誌的資訊並貨比三家，讓促銷活動能更為成功。



噫噫，大致懂Kuso了，也就是說老編每期都在Kuso？或是說本人根本是Kuso老編？不過Kuso一詞的來源為何？是否請明白典故的國民們來信指點一下，老編有準備S幣當報酬哦～



## Online Game獨霸一方 單機遊戲何時再起？

不知道從什麼時候起，每個月購買軟世成了一種習慣，但看到雜誌越來越多的線上遊戲介紹，讓人不禁有點憂心。我（包括周圍的同學朋友）是個單機支持者，雖然玩遊戲的資歷不是很久，但就是獨鍾單機GAME那種精緻的感覺。

現在線上Game正Hot，但光看到介紹時，遊戲畫面光影模糊，人物粗糙，就讓人提不出興趣去玩。Online Game的開發是必要的，它提供玩家不受Game控制自由操縱的快感，但單機若真的消失了，那才叫人惋惜。透過Game，甚至有一種和製作小組情感交流的Feeling。最討厭有些不負責任的製作公司藉口“單機市場萎縮”來轉戰線上Game，其實玩家大多是被動的，Online出得多就玩Online，單機多就玩單機，真正令玩家重視的是遊戲的品質和設計吧！

喔喔～寫太多了，祝軟世的工作人員Happy New Year！

噫，單機和Online遊戲之間的消長，以老編的看法是，目前只能算是第一回合的結束，各方只能大膽預測，但還沒聽到有定論的出現，雖然單機遊戲在國內已經不符合大部份研發廠商的經營效益，但是，老編之前有說過，遊戲型態的轉變與與遊戲的媒介與平台有關，而重點則是遊戲好不好玩，真正好玩的話，是不會特別區分單機或是Online Game的。單機遊戲與Online Game可以各取所長，



例如，現在已有廠商透過連線的方式，以計時付費的方式來玩單機遊戲，這就是單機遊戲學習Online Game的優勢而產生的媒介轉移，也許能因此讓單機遊戲休養生息一下，在未來得以以更合乎市場的型態再出發。請宛兒不用太擔心啦，也祝你新年快樂哦～

◆宛兒 50S 





## 年終大爆料 揭露漫畫打混秘辛！

這是我第一次回函耶！所以一定要刊出來！！而且我有個發現噢，就是同一漫畫的畫面會重覆出現，像這期廣告森林最後一個畫面就曾在去年四月份也出現過！！哈哈……不過你們能夠再重新利用也真夠厲害，佩服佩服！

◆ 宗豪 50S 

嗯，這都怪月藏大人偷懶說，不過，好像漫畫家都會偷懶耶，老編第二最喜歡的漫畫家—安達充老師（問誰是第一喜歡啲？當然是月藏大人咩～），就混得厲害說，同一畫面重覆出現在同一頁，更強的是配上對話還能有好劇情耶，而且看起來也沒有怪怪的地方說，達到了「混格幽默」的極致，一直是老編心儀學習的對象喔～



其實漫畫家畫漫畫辛苦，部份畫面元素化是必要的，而費稿費的人也很辛苦耶～像月藏大人幫老編畫的玩家救濟所刊頭，為了省稿費都沒換過說，但是老編每期換對話已經換到快江郎才盡了，嗯，要換，下期就付稿費請月藏大人幫忙重新畫過～



## 憂國憂民 讀者再問 軟世何時倒！！??

最近景氣真是差到不行，我常買的漫畫雜誌停刊了，荷包也縮水了，本來都會買上3~4本電玩雜誌（每月）的我，不得已也只好忍痛割愛，現在只保留「軟體世界」一本，高興嗎？老編。所以，我要問一個十分嚴肅的問題：你們會不會停刊？？不是詛咒你們哦，唉！你也知道世道這麼爛……要知道，我可是你們最忠實的讀者，從13期一直買到現在，可別在這時候「掛」了，我會很傷心的，加油！！

◆ 志冠 50S 

咦？好像之前也有人問過這個問題耶，老編回答時也保證過我們安德烈斯王國是一個「Endless Kingdom」—也就是永遠不會倒閉！再此嚴正重申三不原則，就是是這國家只要有可愛的國民在，就「不可能、不需要、

不會」倒閉，哈哈！說到雜誌停刊的問題，老編心有戚戚焉……想當年（哈哈，二三十年前了），老編小時候最愛看一本雜誌—「王子雜誌」停刊了，讓老編幼小的心靈受到了傷害，老編心裡想：這麼好的雜誌怎麼會停刊呢？是不是郵差先生開的玩笑？可是……她果然是停刊了……..T\_T 不過，雖然她停刊了，但可永遠活在老編的心中哦～目前我們雜誌附送許多好玩的贈品，就是學習「王子雜誌」的遺風哦！還有，有許多文藝出版的工作者，當年都是「王子雜誌」的忠實讀者哩～因此，可以說這本雜誌是以另一種生命活著，以精神層次來傳播並不斷的出刊哦！嗯，說了這些，可不要亂想老編是在做某種暗示……再次重申「三不原則」！軟世萬歲！安德烈斯王國萬歲！嘿嘿嘿～



## 新年新願望 - S幣當壁紙！

Q1為什麼「秘技開發室」只有小小的兩頁，真是不過癮！希望老編能廣招天下英雄，一同開發這個單元，不然真怕這個單元會從此消失匿跡，希望下一期能一展雄風，一雪前恥，讓版面多到讓我看不完。

Q2「恭禧發財」，既然快要過年，就不能免俗，提早向老編拜年。順便來個S幣做壓歲錢！

Q3半年後，我就要搬家，希望老編給我一大箱的S幣，讓我充當壁紙使用，多麼豪華啊。

PS. 貴刊的雜誌實在太好看，希望能發行直到永遠。

◆ 俊成 50S 

1. 嗯，目前秘技的相關報導正火紅說，紅到市面也出現了好幾本以秘技為主的雜誌了，再不增頁就有愧我們軟世老牌子的正宗字號了，嗯，下期就請出國王聖旨下令增頁，嘿嘿～

2. 哈哈，這50S不成敬意，請收下吧～

3. 拿S幣當壁紙有點財大氣粗哦～雖然老編睡的床是S幣疊成的啦～啊～沒有，其實只有最上面一層是用S幣啦，哈哈！嗯，感謝你的Idea，我們會試著研發「安德烈斯壁紙」，讓安德烈斯王國無所不在，哈哈～



## 擴大營運 皇家放映室遷移改建！？

請問一下，我非常Like看皇家放映室的漫畫，可否也把他做成別冊，收藏較方便呢！不然每次都要從雜誌上翻來翻去的，我還怕把雜誌「毀容」呢！拜託一下嘛！

◆ 駿富 50S 

由於目前的漫畫連載還是以雜誌內頁的大篇幅來刊載，比較能表現月藏大人筆下的張力與迫力，所以目前暫時沒有將皇家放映室獨立成冊的計劃，也不考慮併入線上期刊室的別冊中。不過，目前連載也堂堂進入第八期，也累積了過百頁的篇幅了，只要再經過月藏大人的潤飾增修，似乎到了可以發行單行本的時候了，期請大家期待哦～







**Q** 親愛的各科老師——告訴我，我要有升上四年級做學姐的準備！唉~~，反正我上課就是愛跟老師、同學一起哈拉，要考試就只會寫上名字的，這樣不行呀？對不起了，阿爸！阿母！孩兒不孝，要當萬年高中生了~

◆櫻井小蒔 100S 

俗語說：「不孝有三，考不好最大」，這壓力老編最能體會了，因為老編也曾經差點變成高四生……想當年唸高中，因為數學不喜歡老編，老編也不喜歡數學，所以，數學考試創下有史以來拿鴨蛋的記錄，不但老編震驚，學校與家裡高層震怒，下令嚴密監控準備送監列管，結果學期末成績單出爐……35分……



不過，老編乃九命怪貓也，因為老編其他科目都在及格以上，所以，數學只要補考到40分就能升級了~ 恩，還記得隔年升級上第一堂數學課，數學老夫子點到老編名字震驚的神情說……呵呵。老編給櫻井小蒔的建議是，是否仔細想想自己是否合適讀高中？老編高中時也有同學因為留級轉唸高職的，學有一技在身早出社會，目前都有穩定的成就說，無論如何，請再多多加油~

**Q** 以下是我編的一首詩，呵呵~  
安德烈斯的勇者無人能敵！  
安德烈斯的美女嬌豔欲滴！  
安德烈斯的老編帥氣無比！  
還有月藏大人畫工精細！  
安德烈斯王國 永奪第一！ 大家繼續加油唷！

◆湘婷 100S 

恩恩，這首詩寫得很不錯，不但有押韻，而且不以意境取勝，完全重在寫實，寫出來的每一行都是事實，很好很好，老編很喜歡，破例賞100S，請湘婷以後多寫一些，呵呵。



**Q** 我很喜歡在雜誌上看攻略！因為這樣可以一直玩下去。也希望小編們可以多多介紹新的遊戲唷！多謝啦！希望各位在羊年能天天快樂！加油加油！

◆茵茵 50S 

恩恩，其實製作攻略花費的時間頗長耶，不但特約作家必須從頭玩到尾，然後整理資料，妙筆生花寫出攻略，負責的文編也得從頭玩到尾校稿驗收一次，不過，只要收到鼓勵的來信，一切的辛苦都是值得的啦！謝謝茵茵你的回函，也祝你羊年快樂啦~



**Q** 辛苦了，編輯們，以前曾有寄回函的意願，但都因為背頁的圖太可愛了，這次我想就把「老編老大」寄回去吧！ 祝大賣

◆翰 50S 

**Q** 這似乎是我第一次寫軟世的回函的樣子，其實我已經買了很久的軟世了，只是啊~每次都將回函卡丟在一邊（或者當書籤^^），這次不知道為什麼，忽然心血來潮，想寄回函，大概是最近比較閒吧，厂厂。所以，我從一堆回函卡中隨便找了一張出來，不知道是不是這期的。

◆富焙 50S 

嗚嗚~老編仔細看了翰和富焙的回函，雖然都說的很好啦，但是……擺明了就是不想收集有老編圖案的回函！！ << 哇咧~怎麼別人上回函圖案都沒有類似的狀況，輪到老編就回函回收率暴漲！？嗚~難到老編不得人緣至此，恩恩，要找個代罪羔羊啦，翰與富焙，你們兩個給老編記住~嘿嘿嘿~



**Q** 面對國三的繁重課業，天天的考試使我們頭昏腦漲，不過，空閒之餘，看雜誌是一大樂趣，自從J.T在XX商店看到這本雜誌時，因為錢太多，而買了回來看了之後，因此有我們冷氣團的誕生，如今，看到軟體世界成為本班的圖書室之閱覽書籍之一，想必，本雜誌在我們生活中已成為不可或缺的一本雜誌，我們冷氣團會支持到底的！！

◆J.T, ato, L say, Readsly, taro, pen 50S 

好像冷氣團又新增了新團員！？哈哈，圖書室閱覽書籍啊~看來冷氣團真是推廣我們軟世有功啊，恩恩，以後要將冷氣團列為安德烈斯王國的重點栽培對象，以後人氣直逼F4啦~這樣我們軟世就能打免費的廣告啦~



**Q** 看到老編的「歐巴桑掃地症候群」，令我不由得有一種同病相憐的感覺。在下第一次玩仙劍是兩年前國一時，那一次共花了在下整整一個月的時間，而且在下還有把拿到的寶物都寫下來的怪習慣，比之老編有過之而無不及啊！

◆最後的神民 100S 

恩，有「歐巴桑迷宮掃地症候群」的國民好像不少說，看來可以組個「歐巴桑俱樂部」了，而且有各式各樣的歐巴桑說~有畫地圖歐巴桑、記筆記歐巴桑、Save/Load歐巴桑、打王拿蔥歐巴桑、踩地皮歐巴桑等等，在眾歐巴桑的努力下，成就了遊戲業的經濟奇蹟，恩……歐巴桑現身，值得起立掌聲鼓勵，賞100S





# 預言之塔

石盤上市大預言

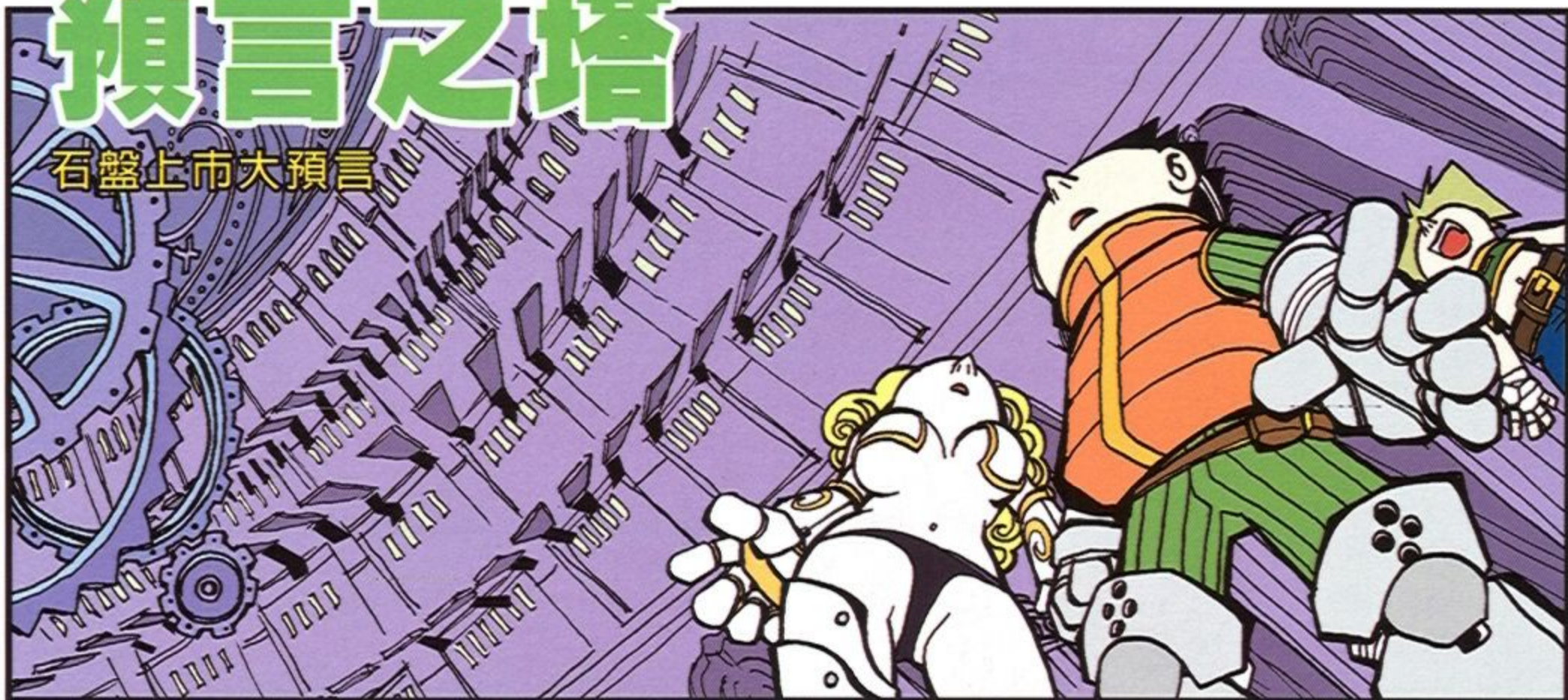

預言之塔

即將上市石盤發行一覽表

## 角色扮演 《大預言》

1月	遊戲名稱 /	售價 /	公司 /
	●三國群英傳呂布與貂蟬	599元	新瑞獅
	●冒險奇譚 II 中文版	888元	松崗
2月	遊戲名稱 /	售價 /	公司 /
	●神喻中文版	1080元	松崗
	●刀劍封魔錄	未定	英特衛
	●龍戰士 4 (中) + 洛克人 4-6	990元	第三波
	●童話物語	未定	遊戲龍
3月	遊戲名稱 /	售價 /	公司 /
	●孔明傳	未定	第三波
	●蒼龍少年	未定	遊戲龍

## 即時戰略 《大預言》

1月	遊戲名稱 /	售價 /	公司 /
	●鐵艦霸權	1080元	松崗
	●烽火戰線 (中文版)	未定	英寶格
	●神鬼戰士	890元	英寶格
2月	遊戲名稱 /	售價 /	公司 /
	●終極動員令：將軍	未定	美商藝電
	●世紀爭霸 + 資料片	890元	松崗
3月	遊戲名稱 /	售價 /	公司 /
	●君臨天下 (中文版)	未定	英寶格

## 經營、模擬、養成 《大預言》

1月	遊戲名稱 /	售價 /	公司 /
	●創業王	未定	光譜
	●發明工坊	未定	光譜
	●模擬城市：福爾摩沙 (中文版)	未定	美商藝電
	●模擬渡假村	890元	英寶格
	●台北捷運向前走	未定	尼奧
	●第一次親密接觸	299元	皇統
	●瘋狂恐龍樂園	未定	優邦數位
2月	遊戲名稱 /	售價 /	公司 /
	●模擬飯店中文版	599元	松崗

## 策略、戰略 《大預言》

1月	遊戲名稱 /	售價 /	公司 /
	●銀河霸主 3	990元	英寶格
	●文明帝國 3 主程式 + 帝國爭霸資料片	1280元	英寶格
	●文明帝國 3 資料片：帝國爭霸	790元	英寶格
2月	遊戲名稱 /	售價 /	公司 /
	●文明帝國 3：帝國爭霸 (中文版)	690元	英寶格
3月	遊戲名稱 /	售價 /	公司 /
	●魚叉 4	990元	第三波



## 動作、冒險、運動、競速 《大預言》

### 1月 遊戲名稱 / 售價 / 公司 /

●時光之鑰 Never 7	未定	光譜
●歡樂奇兵	299元	智冠
●霹靂嬌娃 2	1200元	松崗
●雷射超人大亂鬥	599元	英特衛
●異教徒	980元	英特衛
●魔戒 2 中文版	未定	英特衛
●決死突襲隊 2 : 血戰太平洋	890元	英寶格
●前進高棉(中文版)	890元	英寶格
●天兵一號	790元	英寶格

### 2月 遊戲名稱 / 售價 / 公司 /

●雷神戰機	399元	旭聯
●體操芭比 中文版	799元	松崗
●芭比:長髮公主(中文版)	799元	松崗
●火線獵殺資料片 - 古巴風雲中文版	690元	松崗
●間諜遊戲	1200元	松崗
●魔域幻境 2(中文版)	1080元	英寶格
●ATV 四輪越野沙灘車	未定	瑪吉斯科技

### 3月 遊戲名稱 / 售價 / 公司 /

●核武浩劫 2	990元	英寶格
●古墓奇兵:黑暗天使	1080元	英寶格
●極速房車賽	890元	英寶格
●越野菁英賽 3	未定	英寶格
●特勤武力	未定	飛玩

## 益智、音樂《大預言》

### 1月 遊戲名稱 / 售價 / 公司 /

●正宗台灣十六張麻將 3	未定	大宇
●麻將夢幻國 2	未定	龍愛

### 2月 遊戲名稱 / 售價 / 公司 /

●絕色大老二	未定	京群超媒體
--------	----	-------

## 多人線上遊戲《大預言》

### 1月 遊戲名稱 / 售價 / 公司 /

●仙境傳說 R0~ 口袋情人	39元	遊戲新幹線
●怪獸農場	未定	昱泉
●COCOCAN 椰子罐頭	未定	遊戲橘子
●金庸群俠傳 Online 喬峰傳奇	49元	中華網龍
●龍族 v1.1- 冰封記憶	69元	第三波
●大蕃薯麻將館 Online	75元	鉅威科技
●神州~ 麒麟傳說	39元	宇奧
●武士傳奇	未定	傳奇網路
●新西遊記	490元	遊戲龍
●魔力寶貝 ver2.0	未定	大宇
●天劍記	699元	昱泉
●古龍群俠傳網路版 - 神秘蝙蝠島	未定	GAMEONE
●新天上碑幫城版	未定	億泰利
●傳奇 Online~ 我的野蠻傳奇	39元	TGL
●hi PARTY 真情	未定	優邦數位
●東京	未定	阿修羅

### 2月 遊戲名稱 / 售價 / 公司 /

●三國演義 online~ 官渡之戰	49元	中華網龍
●旺來麻將	未定	億泰利
●封神 Online	未定	鈔象
●三國策 online	未定	第三波
●天下無雙	未定	華義國際
●石器時代 6.0 海賊王的遺跡	未定	華義國際
●決戰伊卡路斯	未定	聖典
●海之樂章	未定	新瑞獅
●棒球 ONLINE	未定	東方演算

### 3月 遊戲名稱 / 售價 / 公司 /

●魔法奇兵	未定	瑪亞
●無盡的任務(中文版)	未定	遊戲橘子



# 魔王的洞窟

## 魔王棲息的所在



歡迎大家來到魔王的洞窟，不過我想我未必受到歡迎，在此為了讓魔王勢力更為壯大，在此徵召願意加入黑暗軍團的有志之士，凡是對遊戲本身品質、遊戲製作、遊戲發行有任何不滿，歡迎大家來這邊一吐苦水，好好的發洩一下，當然我魔王絕對不會虧待人的，只要有罵得過癮、罵得爽快，我這邊會有獎賞來嘉獎的，起碼賞個 15 P 跟 100S，當然罵到我心坎中時，我會賞得更多，哈，歡迎大家投稿到：spitz@unochina.com，讓我們大家一起開罵吧。

請大家依照下列格式開罵：

**欠罵的對象：**

(可以是遊戲本身、遊戲製作小組、遊戲發行商)

**開罵者：**

(請留下暱稱、筆名、當然也可以留下你的大名)

**為何該罵的來龍去脈：**

以上是將公開的訊息

以下是本魔王要歸檔的，所以不會公開資料：

**真實姓名、電話、地址、身分證字號**

魔王的洞窟

人民在此發洩對遊戲的不滿情緒

## 聲明啟事

經原作者 - 幽月煌輝及遊戲邪壇的反應，讓本魔王知道上期 (165) 修羅王的文章是剽竊幽月煌輝於遊戲邪壇所發表的評論，本魔王知道後十分震驚，這樣違反著作權的事情，真是太不可取了，所以本王決定取消發給修羅王的 S 幣及經驗值，並且不再受理他之後的文章了，希望有在投稿的其他讀者以他為警戒，別再犯同樣盜用智慧財產權的錯誤，這裡再對幽月煌輝及遊戲邪壇表示歉意，以後我會仔細把關的，最後附上遊戲邪壇當時刊登網址：

<http://home.pchome.com.tw/online/gamer07/comment/021-A022.htm>



欠罵的對象：

## 風色幻想二



開罵者：暗黑戰士 小源

為何該罵的來龍去脈：

風色幻想一直是我喜歡的遊戲，所以當二代決定要出的時候，我就決定去買了！當然，遊戲公司的製作功力還是不錯，不過遊戲的更新檔也實在太多了。我不玩網路遊戲，家裡的網路是撥接上網的，下載更新檔不但費時，而且也浪費我的撥接費用，這樣的多餘花費，遊戲公司又不會賠給我。遊戲啊！為什麼不測試好再出呢？！

**魔王的眉批：**

推出遊戲之後，一直不停的再推出新的更新檔來修正錯誤，是國內遊戲公司的一大弊病。就算是真的有需要更新，也不能太頻繁啊！這樣子會增加玩家的困擾的。賞 15P、100S。



欠罵的對象：

## 一些網上遊戲

開罵者：暗黑戰士 Endless

為何該罵的來龍去脈：

我是來自馬來西亞的，我曾經玩過不少網上遊戲，如：《金庸群俠傳 online 之葵花寶典》、《三國演義 online》、《仙境傳說》和《石器時代》。可是《金庸群俠傳 online》令我玩到冒氣三丈，因為我玩十次九次都不到二十分鐘都斷線，嗚~~~~~，嗚~~~~~。其它的網上遊戲都還可以玩，但點數用盡時我只好以馬幣二十多元來換取一百五十點的點數，（不知價錢是否公道呢？！^-^??）。每個月月底都讓母親罵因為網路費太貴了，所以要我付一半費用，哇撈！連買點數的錢都不夠！嗚~~~~~，嗚~~~~~，（哭了三個小時才繼續寫），為何點數不能便宜呢？雖然如此，可是我還是會繼續玩線上遊戲直到沒錢為此^-^\$\$。開玩笑的啦！



**魔王的眉批：**

基本上，從馬來西亞連進台灣的 server，有時除了官方的 server 的問題外，還得仔細評估兩地之間的網路頻寬是否足夠，如果不夠的話，也許台灣玩一切正常的 server，可是從馬來西亞連過來就是不行玩，不過除了金庸外都能玩的話，那就好像不是這個問題了^^|||，希望網龍好好注意 server 的控管，賞 15P、100S。





欠罵的對象：

## 最初幻想

開罵者：暗黑戰士 Cid  
為何該罵的來龍去脈：

爛 Game！爛 Game！爛～Game！！這簡直就是失敗之中失敗的作品！為了避免其他玩家重蹈覆轍，我必須揭發《最初幻想》的種種“罪狀”。首先，最令我憎恨的就是遊戲盒子背後的那一個句子——“讓你再一次切身感受《Final Fantasy》般震撼的RPG巨作”。如此爛的遊戲如何能夠跟日本 Square Soft 的巨作——《Final Fantasy》系列的遊戲相比？！（這簡直就是小巫見大巫）接下來，令我在意的是遊戲的英文名。盒子上印的明明是 First Faery，但是，當我 install 這個遊戲時，卻發現遊戲路徑竟然不是 First Faery，而是 First Fantasy。這是不是因為遊戲製作公司為了避免給人控訴而不敢將《First Fantasy》作為遊戲正式的英文名。（而且，據我所知並沒有“Faery”這個英文字。）

當我翻開使用手冊時，卻讓我發現了一樣很奇怪的東西——《最初幻想》的標誌(Logo)竟然是一條龍！據我所知，《Final Fantasy V》(第五代)的標誌也是一條龍，而且跟《最初幻想》的那條有很多相似之處（幾乎是一模一樣的。很明顯地，《最初幻想》是在抄襲！當我選擇了“開始遊戲”之後(Story)卻發現遊戲竟然沒有前言，讓我完全弄不清楚遊戲的故事背景。更嚴重的一點是，《最初幻想》似乎不只是抄襲《Final Fantasy》，



幾乎還抄襲了日本 Square Soft 和美國 Disney 的合作之作——《Kingdom Hearts》。第一，男主角的名字相同，都



是 Sky。好，這點可不跟它計較，但是，男主角的造型和裝備跟《Final Fantasy VII》或《Kingdom Hearts》的 Cloud 幾乎是一模一樣的。（那……那個翅膀簡直就是跟《Kingdom Hearts》裡的 Cloud 的造型一樣。）這實在令人傷心。（另外，我也在懷疑女主角是否抄襲《Final Fantasy IV》的女主角——Rosa。）

提起戰鬥，真教我跌破眼鏡。初期敵人設置得超變態，令我第一次戰鬥就全軍覆沒，失敗！既然敵人如此之強，戰利品和獲得金錢就應該多加，但是，結果卻令人失望，使我在購買物品之後就變成了乞丐，失敗！遊戲中的埃拉珠系統很明顯的是在抄襲《Final Fantasy VII》的 Materia 系統。我且不跟它算抄襲的帳，但是抄襲可得抄得好玩才行，像埃拉珠就沒有抄到精髓，只抄了皮毛而已，使得它完全沒有特點，簡直就是失敗中的失敗！

總而言之，《最初幻想》只能以一個字來形容——爛。《最初幻想》唯一的優點應該是包裝精美吧。不過一切都是多得那個 Burn Egg（笨蛋）。阿雷斯在 152 期軟世的究極 Game 館裡介紹過，使我不禁對這個遊戲動心。最後，我想贈送一句“名言”以襯托《最初幻想》，“沒有這麼大的頭，可別戴這麼大頂的帽”，沒有這麼大的能耐，可別有這麼大的口氣，最後只會自尋煩惱。

### 魔王的盾批：

天下文章一大抄，其實國產遊戲處處可見某些遊戲大作的影子，但是抄得漂亮、不露痕跡，而且遊戲好玩，那就算了，最怕遇到這種抄成四不像的遊戲，那真是苦了荷包啊……，賞 15P、100S。



欠罵的對象：

## 可恨的網路遊戲盜賊

開罵者：暗黑戰士 雙和廢人  
為何該罵的來龍去脈：

小弟玩網路遊戲已有一段時間，最主要就是玩天堂和金庸啦！不過不知道是我倒楣還是網路遊戲的安全防護真的這麼糟糕，我這兩個遊戲的帳號竟然都曾被人盜用過，然後取走我所有的金錢、寶物。那種一覺醒來所有的心血全部被人所偷的感覺，真是令人痛不欲生、欲哭無淚啊！尤其是那些珍貴的武器道具，就算要買都不一定買的到的啦！當場就令人想放棄玩這個遊戲。但是又捨不得這裡認識的朋友，只有含著眼淚默默的繼續重頭在來囉！當然，我也到遊戲公司申訴過，把遊戲歷程一一列出，這些賊真是厲害，不到幾分鐘的時間就可以把所有的物品五鬼搬運，真是神不知鬼不覺啊！還有朋友說我可以去報警，問題是誰有那種閒工夫啊！我也不可能為了追回這些

東西就浪費一大堆時間啊！想想看最有效的方法

還是從遊戲公司本身做起較好，如果他們的防盜機制能做的這一點，大概就不會發生這些事了！希望遊戲公司能真正體驗到我們這些被偷者的心聲，如果再發生一次，我想我就不會繼續玩了，嗯，順便鼓吹朋友們一起去玩別的好了！

### 魔王的盾批：

盜用網路遊戲帳號的人，真的是罪不可恕啊！想想看那些寶物可是別人的心血啊！而且不是靠自己努力換來的東西，就算擁有你們也會良心不安吧！遊戲公司在這一部份也該繼續努力才是，不然每個玩家的財產沒有保障，相信願意繼續玩的玩家也不會太多才對！賞 15P、100S。





# 石盤遺跡

MEGADISC 石盤的探索

歡迎大家來到  
石盤遺跡。

想知道石盤中有哪些  
新奇、有趣的遊戲？  
靠近一點，讓歐茲我  
show給大家看看。

## 解譯石盤小密訣

將MegaDisc石盤放入你的光碟機中，光碟機的Autorun功能會帶你進入石盤的主畫面。

若無法自動進入石盤的主畫面，請點選執行指令Autorun.exe，來進入主畫面。

製作公司：Majesco

類型 動作

## BloodRayne

按鍵解說

W, S = 前進, 後退  
A, D = 左, 右移動  
滑鼠移動 = 人物視角移動  
滑鼠左鍵 = 刀劍攻擊  
滑鼠右鍵 = 槍械攻擊  
Space = 跳躍  
R, F = 武器切換  
E = 使用鎖鏈  
Alt(左) = 轉180度  
Esc = 暫停/選單



路徑：\Blood\blood.exe

發行公司：鉅歲科技

## 大蕃薯麻將館

類型 (線上) 動作

按鍵解說

滑鼠左鍵 = 出牌  
滑鼠右鍵 = 摺話



路徑：\Gsv5b\gamestationv5b.exe

發行公司：CDV

按鍵解說

滑鼠右鍵 = 前進  
滑鼠左鍵 = 跳躍  
↑, ↓ = 前進, 後退  
滑鼠移動 = 人物視角移動  
Esc = 選單



類型 動作

## Santa Claus in Trouble

路徑：\Santa\santasetup.exe

發行公司：美商藝電

類型 動作

按鍵解說

滑鼠移動 = 人物視角移動  
滑鼠左鍵 = 魔法棒  
滑鼠右鍵 = 跳躍  
W, S = 前進, 後退  
A, D = 左, 右移動  
Esc = 選單



## 哈利波特：消失的密室

路徑：\Hpcos\hpcos.exe



## 輔助工具



媒體播放工具(支援 .dat .mov .mpg 檔案格式)：若你無法觀看遊戲展示，應是少裝了這類的播放工具，試試下述的軟體。

wmp71tw.exe --Windows Media Players V7.1 中文版(繁體) for Win98/2000  
 wmp71en.exe --Windows Media Players V7.1 英文版 for Win98/2000  
 QuickTime6.exe --Quick Time V6.0.2  
 DivX502Bundle.exe --DivX V5.0.2 支援播放DivX格式影片



DirectX Driver：Win95/98的遊戲大多須要它才能執行

dx81beng.exe --Directx V8.1b 英文版  
 dx81bcht.exe --Directx V8.1b 中文版(繁體)  
 dx81bchs.exe --Directx V8.1b 中文版(簡體)



在進入冒險旅程之前，有些輔助工具的運用，是絕對必要的：這些工具文件，皆記載於 [Tools] 的資料夾裡，請視自己的裝備來使用....

可輸入欲解壓縮的路徑，建議儘可能使用預設的資料夾路徑

開始解壓縮

關閉

解壓縮動作完成，請利用“檔案總管”或“我的電腦”開啓該資料夾，點選可執行的檔案。

※請注意：若有相同的資料夾路徑，會有檔案覆蓋的情形。

## Demo 動畫展示區



### 決戰伊卡路斯

- 發行公司：聖典科技
- 類型：線上科幻
- 路徑：\Droiyan\droiyan.avi



### 正宗台灣十六張麻將3

- 發行公司：大宇資訊
- 類型：(線上) 益智
- 路徑：\Mj3\mj3.exe



### 蒼龍少年

- 發行公司：遊戲龍
- 類型：角色扮演
- 路徑：\Ygdemo\ygdemo.avi



### 怪獸總動員

- 發行公司：昱泉國際
- 類型：線上養成
- 路徑：\Pet520\show1~3.exe

發行公司：Davilex Softwar

## Knight Rider

類型 賽車

**按鍵解說**

↑, ↓ = 加, 減速

←, → = 左, 右轉

Space = 跳躍

A = 夜視

Z, X = 左, 右邊傾斜

E = 視角切換

Enter = 翻車重來

Esc = 選單

路徑：\Knight\knight.exe

發行公司：Ascaron

## Ballerburg

**按鍵解說**

↑, ↓, ←, → = 砲口調整

Ins = 發射砲彈

Pad1 = 觀察目標

Pad3, Pad9 = 切換砲口

F1 = 說明鍵

Esc = 選單

類型 動作

路徑：\Baller\baller.exe

### Share 共享軟體

蒼龍少年桌布、遊戲音樂 -- 遊戲龍提供  
 閃亮三姊妹新春賀歲MV -- 智冠科技提供



### Patch 修正大師

神話世紀更新檔V1.02  
 槍林彈雨更新檔V1.03  
 魔域幻境2003更新檔V2166  
 戰術中隊更新檔V1.25  
 戰地風雲1942更新檔V1.2





# 歐茲鐵匠舖

電腦硬體第一手資訊



## 創造極致的聽覺享受 創新未來 Audigy2 音效卡

作者 / A-Bo Kuo

在英特爾(Intel)制定AC'97音效標準後，主機板廠商能在增加少許的零件下，讓產品具有音效卡的功能，從此玩家們就不用多花錢再購買市售的音效卡產品。然而能聽到聲音是一回事，獲得高水準的聽覺享受又是另一回事。創新未來(Creative)在近期發表的最新產品：Sound Blaster Audigy2(以下稱Audigy2)，挾其強大的實力要告訴電腦玩家的是：如果你要善待自己的耳朵，就關掉主機板內建的音效吧。

Audigy2為因應市場的區隔，分有兩個版本：內容為音效卡本體的「一般版」以及具備前置面板擴充的「白金版」兩種。白金



版較適合於有錄音或製作音樂需求的玩家使用，筆者將以手上購得的一般版來做介紹。

## Sound Blaster Audigy2 音效卡特色簡介

### 體驗 24-bit Advanced HD 的能力

創新未來所發表的聲霸卡(Sound Blaster)系列產品，一直以來在個人電腦的音效領域上，佔有極重要地位，從零件用料及線路配置，可以看出該公司對於產品品質的堅持。Audigy2所具備的24-bit Advanced HD，讓玩家能在個人電腦上擁有凌駕於16-bit音效卡八倍的訊噪比能力(註一)以及24-bit、96kHz(最高192kHz)的錄音/播放品質，提供最接近原音的聲音表現。除此之外，在CD音樂播放及MP3播放上，24-bit Advanced HD也強化了前述動作的聲音水準，讓玩家能夠明顯感受到與一般音效卡產品的差異處。(註一)：訊噪比數值越高越能抵抗外界雜訊，表現出純淨的播放品質。一般16-bit音效卡產品所提供的訊噪比約在88dB左右，每提高6dB就能提供加倍清晰的播放品質，Audigy2的訊噪比為106dB，「八倍」的差別就在這裡。



### 身歷其境的遊戲感受：EAX Advanced HD

承繼自Audigy音效卡特色的EAX Advanced HD包含了以下特色：

- 多重音場(Multi-Environment)：可將不同環境的聲音同時發出，而且能輕易的分辨出不同環境所發出的聲音分別。Audigy2所具備的EAX Advanced HD可以同時播放四種不同環境下的聲音，在產品所提供的演示(Demo)中，實際展示了大教堂(管風琴演奏)、浴室(水流動的潺潺聲)、門廊(風聲)以及魔幻水晶(音叉般單一純淨的音色)等四種不同環境下的聲音狀態。
- 環境變化(Environment Morphing)：讓在不同環境間切換(例如從室外走進室內)時能自然的轉換音效，而不是：停止播放A環境音效→開始播放B環境音效而已。
- 環境反射(Environment Reflection)：聲波在接觸物體時會產生程度不一的回音，玩家可以聽出聲音在不同物體上反射回來的回音強弱。



●環境移位(Environment Panning)：將發音處與自己的距離以及方向明確的反映出來。

●環境過濾(Environment Filtering)：將系統所發出的每個聲音，一一做過濾處理。

透過 EAX Advanced HD，玩家可以在遊戲中清楚的知道自己所在環境，分辨敵方(或其他玩家)角色的所在方向、距離遠近等資訊，讓遊戲玩

起來更逼真。筆者所取得的Audigy2音效卡包裝中內含兩款遊戲：「傭兵戰場二」及「雷霆戰警二」，完全支援EAX Advanced HD。其他支援EAX Advanced HD的遊戲尚有「古墓奇兵：暗黑天使」、「絕冬城之夜」、「魔域幻境 2003」...等。



### PC 史上第一款可撥放 DVD-Audio 音樂的產品



聲音儲存媒體，從早期的黑膠唱片(類比式)、錄音帶(8-bit/22kHz 立體聲)，一直到目前普遍使用的音樂 CD(16-bit/44.1kHz 立體聲)，在原音重現的能力上越來越好。不過即使音樂 CD 已經能播放相當高品質的音樂，卻還是與原先錄製時的音色表現，有著不小差距。DVD-Audio(全名為Advanced Resolution DVD-Audio)提供24-bit/96kHz，5.1 聲道或 24-bit/192kHz，立體聲的聲音取樣，提供與原音相同水準的聲音品質，是音樂 CD 之後的新一代聲音儲存媒體。所謂的 DVD-Audio 是利用 DVD 容量的特點，「僅」存放極高音質的音樂資料，並不是 DVD-Video 中的聲音部分就叫 DVD-Audio 喔。

筆者本身不是音響專家，但是可以明顯聽出DVD-Audio在聲音細節以及音域範圍上與音樂 CD 的差異，可不單單是技術規格上的說明而已。一般市面上能播放 DVD-Audio 的 DVD 播放機價位大多在新台幣一萬元上下左右，不過在 PC 上玩家只要具備 Audigy2 音效卡及 5 倍速以上的 DVD 光碟

音樂 CD 與 DVD-Audio 聲音取樣範圍

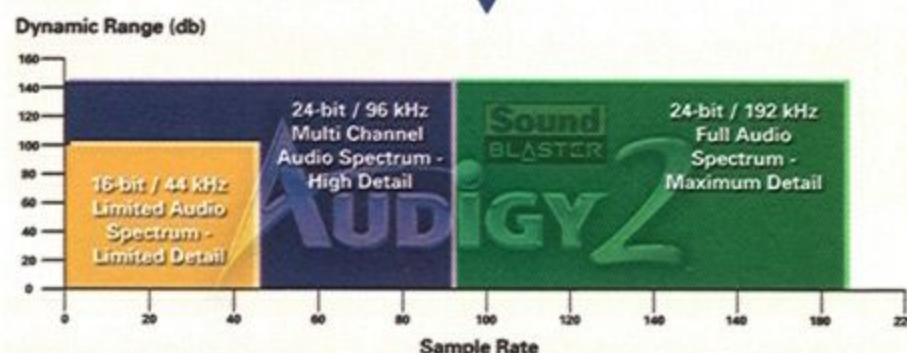

機，就能播放新世代聲音標準的 DVD-Audio 囉！玩家可透過 Audigy2 的應用程式 Media Source，播放 MLP 格式的 DVD-Audio (在以不損失聲音的前提下，減少 DVD-Audio 資料流量的技術，與 MP3 或 Dolby Digital 5.1 所使用的破壞性壓縮不同)。創新未來在包裝內附上了 DVD-Audio 的範例音樂，值得一聽喔！



Media Source DVD-Audio Player 畫面

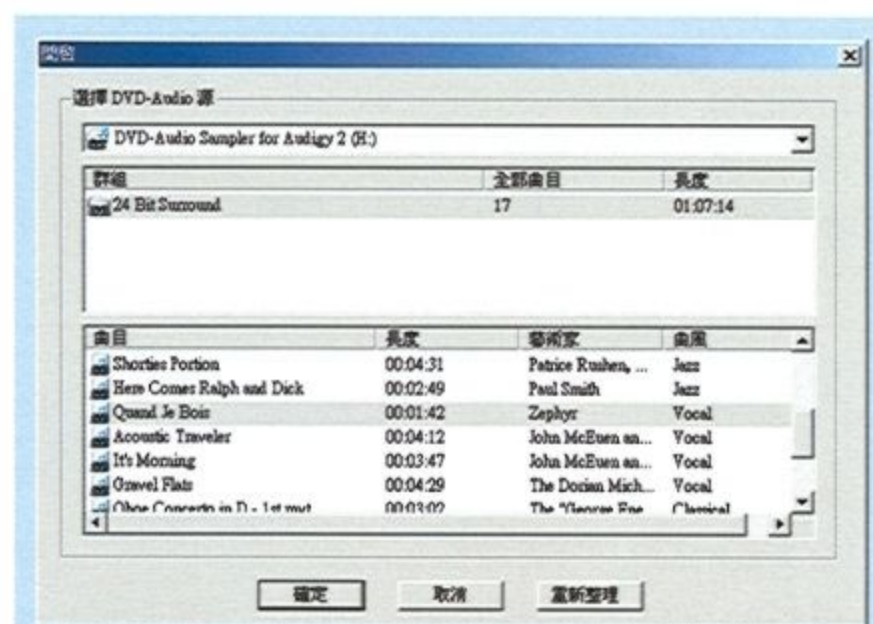

Media Source DVD-Audio Player 撥放選單

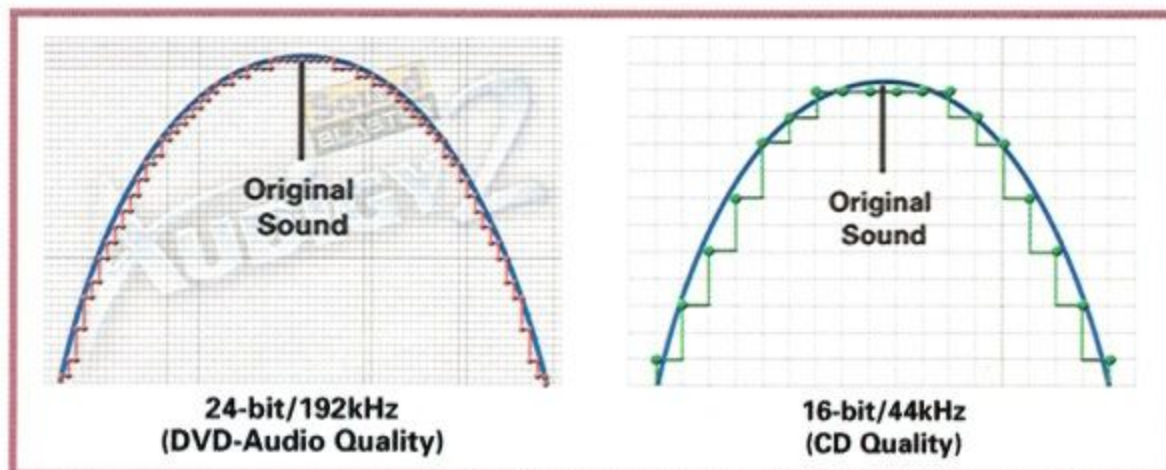

聲音波形取樣示意圖 (DVD-Audio 與音樂 CD)

### 製作與錄音室相同水準的音色吧！

Audigy2 所提供的 24-bit Advanced HD，在聲音 AD(類比轉數位)及 DA(數位轉類比)線路均



採用高等級的材料零件，以期在錄放音上能夠大幅領先同業產品。您可以透過 Audigy2 直接以 24-bit/96kHz 的聲音取樣錄製所需的音色，而且 Audigy2 也支援 ASIO 標準，讓玩家能夠多軌錄音，以個人電腦就能做出與專業錄音室相同水準的音色。然而在玩家播放 DVD-Audio 音樂的時候，Audigy2 會將其數位錄放音的功能暫時中斷，此舉是為了符合 DVD-Audio 在版權上的要求。

### 更加精進的電影聲效：

### Dolby Digital Surround EX 及 THX 認證

Dolby Digital 5.1(杜比數位 5.1，也稱 AC-3)是 DVD 影片普遍使用的聲音格式，透過規劃過的揚聲器配置讓玩家在觀賞 DVD 影片時除了高品質影像外還能獲得接近電影院所播放的環繞音場。Dolby Digital EX 則是在原先 Dolby Digital 所規範的左聲道(Left)、中央聲道(Center)、右聲道(Right)、左環繞(Left Surround)、右環繞(Right Surround)以及重低音(Subwoofer，無方向性)之外，另增加後置中央聲道(Back Center)，讓原先由左環繞及右環繞喇叭負責模擬出的後方中央部分以實體喇叭負責，使聲音的包圍感更充實。THX



則是一套關於音響系統在架設上一種認證，起源至電影「星際大戰」的導演喬治·盧卡斯。希望

**DOLBY DIGITAL EX** 影片不論在哪家電影院播放時，其聲音水準能與

拍片錄音時相同，由於 THX 嚴格規範音響系統的架設細節、聲音撥放順序等相關架設細節，因此雖然 THX 認證不是屬於某一項標準，但是通過 THX 認證的音響產品也代表在品質上的肯定，而 Audigy 則是第一款通過 THX 認證的 PC 音效卡。



### 高速設備直接使用：SB1394

承繼 Audigy 的特點，Audigy2 也有相容於 IEEE-1394.1394a 的 SB1394 連接埠，玩家可以藉由此介面 400Mbps 的傳輸速度連接數位攝影機 (DV)、硬碟外接盒、高速外接式燒錄器...等，或是創新未來的 NOMAD Jackbox 系列產品以及其他相容於 SB1394 規格的設備，與慢速度的 USB1.1 說再見。



## 安裝過程、應用程式、其他相關產品

### 安裝光碟、電子版說明書、IRQ 分配

Audigy2 音效卡的長度與一般的 PCI 介面卡相差不多，即使是較小的機殼也不難安裝，略過作業系統的自動偵測，將安裝光碟片放進光碟機，依照畫面指示進行安裝程序後，就可開始享受 Audigy2 帶來的聽覺享受。為了能讓使用者更容易瞭解 Audigy2 的各項特色，創新未來透過「入門者使用演示」讓使用者一步步明白自己所購買的產品究竟具備哪些能力以及用法，不會因為一堆規格擺在前面而眼花撩亂。

Audigy2 的使用說明書，是採 Acrobat 格式的電子文件格式，使用者可以透過「程式集 - Creative - Sound Blaster Audigy 2 - 說明文件」找到七十幾頁的說明書內容，比起其他廠商的「說明紙」，創新未來可是一點也不含糊。如果使用者在安裝過程中，發現系統並無法正確辨識 Audigy2，原因可能是因為 Audigy2 所使用的 PCI 插槽與主機板上的其他週邊的 IRQ 相衝突，詳情請參閱主機板的使用手冊。

### Audigy2 音效卡連接埠一覽

- Digital Out：數位輸出埠，用來連接具備音效解碼功能的環繞擴大機。
- Line in(analog)：類比式聲音輸入埠。
- Micphone：麥克風連接埠。
- Line Out1：聲音輸出埠 1，用以輸出左右聲道或是一般兩聲道揚聲器，也可用來連接耳機。
- Line Out2：聲音輸出埠 2，輸出後置左右聲道。
- Line Out3：聲音輸出埠 3，輸出中央聲道、後置中央聲道及重低音。
- SB1394：SB1394 連接埠

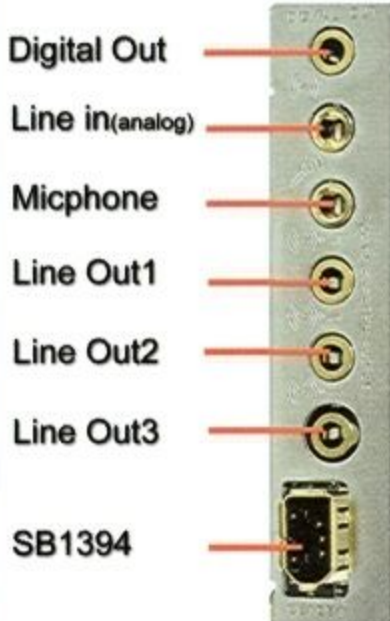

喇叭測試畫面



環繞混音器設定畫面(一)

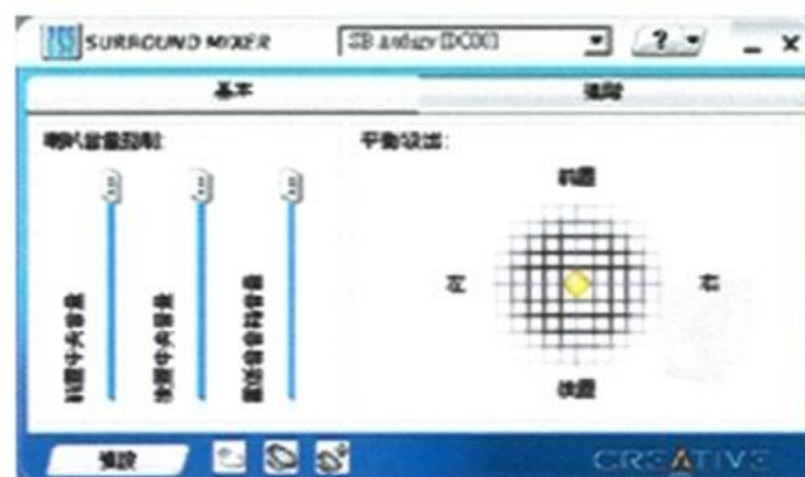

環繞混音器設定畫面(二)



對 Audigy2 音效卡有不清楚的地方嗎？就讓入門演示「演」給你



說明 EAX Advanced HD 在環境上的表現



使用者可視需要使用搖桿 / MIDI 連接埠



## 操作便利的播放軟體：Media Source

Media Source 是創新未來發表的一套媒體管理程式，舉凡 MP3、音樂 CD、WAVE、MIDI

CREATIVE  
MEDIASOURCE

播放、MP3轉錄等一般玩家經常使用的功能，以及可播放先前曾提到的 DVD-Audio 音樂。除此之外，Media Source 還有幾項筆者值得推薦的功能：

- 噪訊清除**：排除播放音樂時所出現的細小雜音，讓播放出來的音色更乾淨。
- 智慧型聲音管理**：將每首音樂的音量大小統一，不會因為錄製時的音量差異而造成播放時的音量忽大忽小。
- 時序變換**：玩家可以調整音樂播放的速度，但是不會影響音樂中演唱者的音調。玩家可以將音樂速度降慢，聽清楚演唱者的歌詞內容，或是慢歌快放，換個方式聆聽原先的音樂，低沉渾厚的男高音不會因為快速播放而變得像猴子一樣。

如果玩家的電腦具備燒錄器的話，還可以透過 Media Source 的燒錄功能，將想要的音樂燒製成個人的 MP3 專輯或是音樂 CD 精選，不過請記得著作權相關法律規範以免觸法。

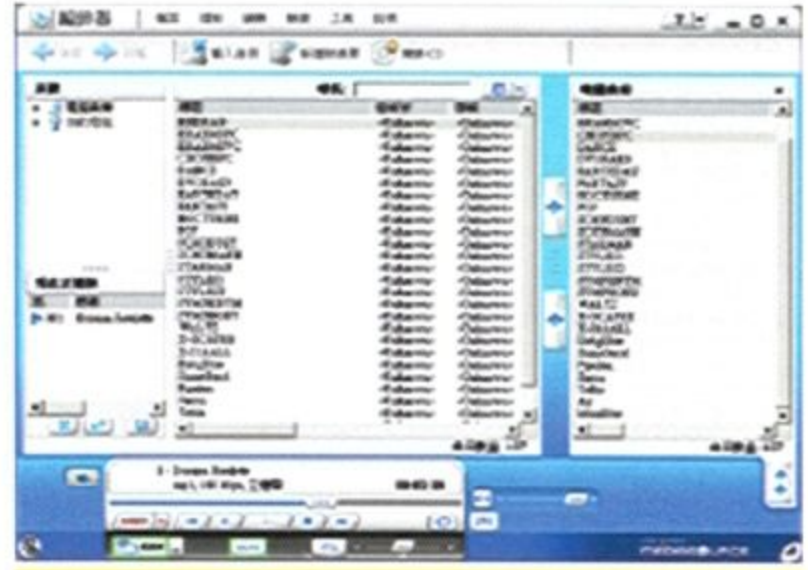

Media Source 編排器，提供完整的媒體處理功能



Media Source 撥放器畫面

## 提供多樣化輸出入的 Audigy2 白金版

白金版與一般版的内容，最大差異在於有無前置面板，透過連接排線連接至 5.25 英寸空間的前置面板 (Audigy2 Drive)，Audigy2 白金版在原有的輸出入介面外，再增加以下的連接埠：

- 同軸及光纖的輸出入端子
- 獨立的耳機及第二組麥克風 / 線性輸入端子
- 標準 RCA 聲音輸入端子、MIDI 輸入、輸出端子
- 紅外線接收器 (白金版具備操控產品的遙控器)
- 第二組的 SB1394。

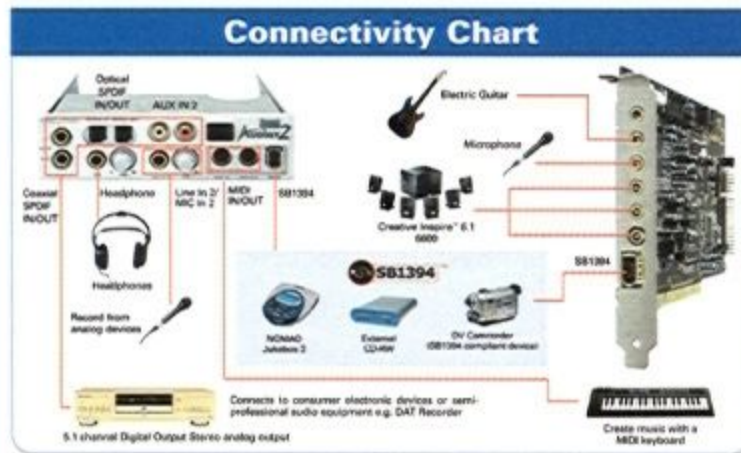

前置面板 Audigy2 Drive 連接設備示意圖

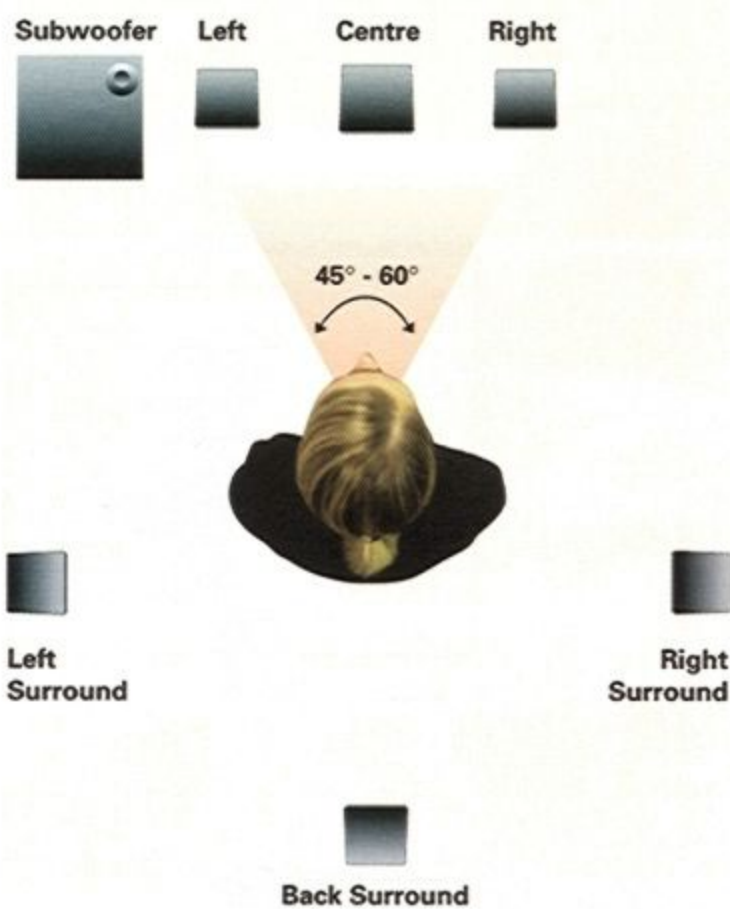

6.1 Playback

6.1 聲道喇叭配置示意圖

## 同時發表的好伙伴：Inspire 6.1 6600 喇叭

好的音效卡如果沒有相同水準的喇叭匹配的話，有再好的實力也發揮不出來。創新未來在 Audigy2 發表的同時也發表了 Inspire 6600 6.1 聲道喇叭，與 Audigy2 6.1 聲道的播放能力做最好的搭配。

在播放功率上 Inspire 6.1 6600 喇叭每只衛星喇叭都有 8.8W RMS 輸出功率，而中央聲道以 20W RMS 的輸出擔任好 DVD 影片中人物對白的角色，重低音喇叭則是 22W RMS，玩家們可透過線控器調整整體音量及重低音層級，線控器上也提供 3.5mm 梅花接頭供耳機連接使用，接上耳機之後外部喇叭將會停止運作。除了與 Audigy2 搭配播放之外，Inspire 6.1 6600 喇叭也能切換成 5.1 聲道的方式，與其他支援 5.1 聲道播放的音效卡或是 DVD 播放機連接。以筆者實際使用的經驗，Inspire 6.1 6600 在音樂播放、遊戲遊玩以及 DVD 影片播放上都有相當稱職的表現，以接近五千元新台幣的建議售價來說是相當物美價廉的選擇，極力推薦給想讓自家 PC 升級成家庭劇院的玩家。

6.1





# 創新未來 Creative CD-MP3 M100

作者/米蟲

創新未來（原創巨）一直是電腦音效卡的領導廠商，從 386 時代推出聲霸卡後，一直稱霸電腦音效卡市場，該產品一直是業界的唯一標準。創新未來除了不斷提升音效卡的功能，更推出許多相關的產品，其中 MP3 播放機一直是創新未來極力想要進入的市場。創新未來推出多款功能不同的機種，除採用記憶卡的迷你機種外（162 期介紹的 Creative NOAMD MuVo- MP3 隨身聽），更推出與一般 CD 隨身聽相似，可同時讀取一般 CD 與 MP3 光碟的機種，這款 M100 就是創新未來鎖定一般 CD 隨身聽市場的新利器。



## 多功能隨身聽

M100 為 MP3 隨身聽設立新的典範。除可播放一般音樂 CD 外，M100 可播放 MP3 與 WMA 格式的數位音樂檔，並支援 CD-R、CD-RW 光碟片的讀取。M100 的橢圓外型設計加上採用銀灰色為主色，整體的造型現代感十足。只有 210 克的重量，只要兩顆三號 AA 電池，就可以連續播放 11 個小時以上的音樂，相當適合外出旅遊攜帶。大尺寸的藍色冷光 LCD 面板，可以在夜裡清楚的設定 M100 相關功能。LCD 支援 ID3 專輯名稱、歌手、

曲目的顯示，不支援中文訊息的顯示，是較為可惜的地方。採用線控功能的兩段式耳機，提供的控制器可以操作播放、暫停、音軌切換、音量控制、開關鎖定等功能，使用者可以直接將 M100 放置於較不容易碰撞的地方，讓使用者真正的隨身聽音樂。為讓 M100 能在各種環境下正常播放，亦具備有數位防震功能。播放 CD 時可防震 40-160 秒，播放數位檔案時可高達 480 秒。

## 便利的數位功能

M100 由於支援數位音樂檔案的播放，所以擁有相當多專為數位檔案設計的功能。PGM 檔案清單功能，可以讓使用者設定 100 首歌曲或是目錄，畢竟一張 MP3 或是 WMA 光碟，可容納的歌曲數目高達近兩百首，如要從中找到自己常聽的歌曲，可是需要一點時間的。利用此功能，使用者只要聽到喜歡的歌曲，馬上將該曲目加入，下次就可以直接聆聽。M100 還提供多種重播模式，包括：單首歌曲重播、循環播放、隨機播放、區段播放 (Repeat A-

B)。最特殊的就是區段重播的功能，這功能允許使用者挑選特定的段落，重複播放該段落。本功能讓使用者在聆聽像是英文學習 CD，可以有著更佳的學習效果。創新未來既然身為音效界的專家，對於播放的效果要求相當嚴苛。為讓使用者能有更佳的聽覺享受，M100 提供六種的音場選擇，包括：搖滾、爵士、流行音樂...等。創新未來所提供的這些音場，在其專業的堅持下，讓使用者可以充分感受到各類型音樂的魅力。M100 除可以當成一般隨身聽使用外，還提供 3.5mm 立體聲類比輸出，並可選購 4.5V 的外接電源供應器，更酷的是 M100 還提供自動關機功能，可選擇 10/20/30/60 分鐘來自動關機。利用這些功能，使用者可以外接 2.1 聲道喇叭組，把 M100 當成迷你音響組合來使用。



M100 支援音樂 CD、MP3 格式、與 WMA 格式的播放。

首歌曲或是目錄，畢竟一張 MP3 或是 WMA 光碟，可容納的歌曲數目高達近兩百首，如要從中找到自己常聽的歌曲，可是需要一點時間的。利用此功能，使用者只要聽到喜歡的歌曲，馬上將該曲目加入，下次就可以直接聆聽。M100 還提供多種重播模式，包括：單首歌曲重播、循環播放、隨機播放、區段播放 (Repeat A-



LCD 不支援中文的顯示，如果使用中文將會顯示為亂碼，雖然不會影響播放，但建議製作光碟時先將 MP3 的 ID3 資訊改為英文。



M100 只要兩顆 3 號 AA 電池，就可以播放超過 11 個小時的音樂，使用者也可以選購 4.5V 的外接電源供應器。



附贈的耳機與 M100 採用相同的色調，並將接頭鍍金，提供極佳的聲音效果表現。

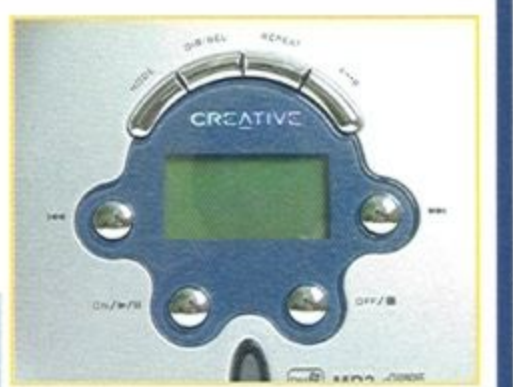

M100 的操控面板。



附贈的兩段式耳機控制器，可以操作 M100 的大部分功能。



M100 除可連接附贈的兩段式耳機外，還提供 3.5mm 的立體聲類比輸出介面，使用者可以外接 2.1 聲道的喇叭組。

歐茲的鐵匠舖

創新未來 Creative CD-MP3 M100



# 連鈺電子 - 神鬼戰士

作者 / 米蟲

近幾年的電腦科技快速進步，電腦的應用不再侷限於輔助使用者工作或是協助計算，大多數的使用者都會利用電腦來聆聽音樂或是欣賞電影。早期的電腦只能發出單調的聲音，秀出由線條構成的幾何畫面，但現今的電腦已不再如此“肉腳”。消費者希望電腦能夠提供更佳的影音效果表現，甚至希望可以宛如家庭劇院一般。電腦多媒體的周邊製造商，也積極的朝這方向來前進，連鈺電子正是這樣的一家廠商。連鈺電子產品種類相當多樣化，包括：顯示卡、音效卡、散熱裝置...，其中對於電腦喇叭的開發更是積極。神鬼戰士是該公司新一代的 2.1 聲道喇叭，連鈺電子在這款新產品中採用許多新的創意，讓電腦使用者不論是在玩電腦遊戲、聽音樂或是欣賞 DVD、VCD，都能有絕佳的聽覺感受。



## 建構電腦家庭劇院組

神鬼戰士是一款份量十足的重量級喇叭。一般電腦喇叭多使用塑膠材質來製作喇叭的外殼，但神鬼戰士採用木質材料來製作喇叭外殼，所以整組喇叭較一般電腦喇叭要來的重。其實使用木質材料並不是什麼創新的技術，一般家庭劇院或是音響喇叭都是採用木質材料，因為木質材料可以降低共振，使聲音表現更佳的真實。不論是中、低音的表現，都能比塑膠製作的喇叭有著更佳的效果。神鬼戰士是一組支援 2.1 聲道喇叭組，包含一顆六吋半的重低音喇叭、兩顆三吋半的喇叭與 5D 擴大機。本產品除採用木質材料外，喇叭皆採用單體泡棉喇叭的設計，並使用與一般音響同等級的密目布網，再加上中、高音二音路分離的設計，這些都不輸一般專業級喇叭，讓這款喇叭在音質、反應速度、解碼能力，都有著相當出色的表現。所搭配的 5D 擴大機，除可以讓使用者在調整音量與重低音時更為方便外，還提供 3D 環繞音場的選擇。且允許使用者外接擴充喇叭，立即將其升級為五件式喇叭系統。



兩顆三吋半的左右喇叭，雖然小一號但可沒有偷工減料。都是頂級的單體泡棉喇叭，連密目布網也與重低音喇叭相

## 絕對值得多瞧一眼

本產品整體表現相當出色，可以帶給使用者全新的聽覺感受。除可以搭配家中電腦使用外，也相當適合搭配家中的電視遊樂器，當然更可以搭配隨身聽或是 MP3 播放器，將其當成迷你的音響設備。在選購時要注意的是，本喇叭組為 2.1 聲道系統，雖然可以升級為五件式喇叭系統，但可別與 4.1 聲道系統搞混。神鬼戰士的 5D 擴大機，允許使用者另外購買一組兩聲道喇叭，來構成五支喇叭的系統，但因為 5D 擴大機無法提供多聲道輸出，所以擴充的喇叭僅是複製左右音源的聲音，無法呈現 4.1 聲道的環繞效果，如果使用者的音效卡支援多聲道系統的話，可以選購同為連鈺電子開發的五路福神。五路福神與神鬼戰士在喇叭的設計上採用相同的技術，但五路福神支援 5.1 聲道系統，假如您正在考慮購買電腦喇叭，家裡的音效卡只支援兩聲道輸出，但又不願遷就於一般喇叭的聲音表現，神鬼戰士絕對會是值得考慮的選擇。

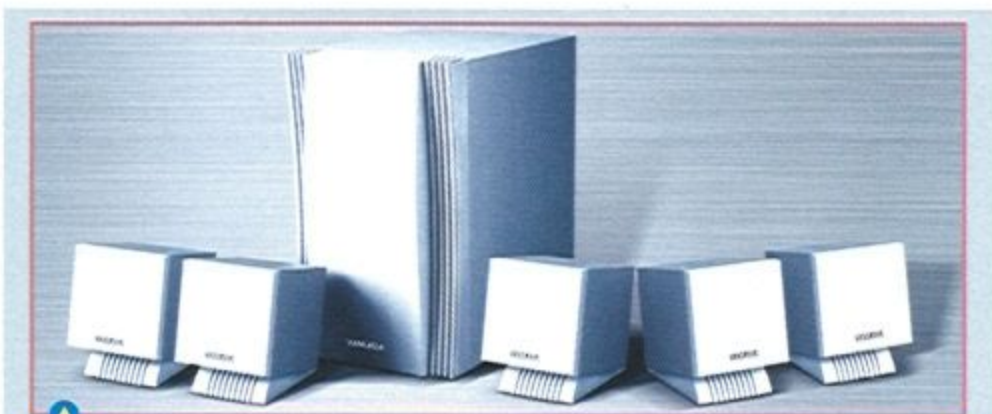

如果想要建構高階的 5.1 聲道系統，連鈺電子提供五路福神供消費者選購，但別忘記先確定音效卡支援多聲道輸出。



頂級的八吋半重低音喇叭，給使用者最震撼的聽覺感受。使用的密目布網質地細緻，可提供更為細緻與寬敞的聲音表現。

聲音發射孔位於後方，可提供極佳的反射效果。在擺設喇叭時，可別忘記參考說明書上的建議，因為喇叭的擺設，可是會影響整體的效果。



5D 擴大機，提供電源、重低音、音量、3D 效果開關等功能，開啓時會發出現代感十足的藍光。

5D 擴大機背後接頭，利用顏色來區分，安裝時只需依照顏色連接即可。只提供 3.5mm 立體聲類比輸入，所以即使可以擴充為 5 件式喇叭，但僅能提供 2.1 聲道的效果。





# 玩RO再也不必關特效！

作者／莫凡

## 啓亨大銀家 TX-680 陪您過新年

2002年的顯示卡市場十分繁榮，不是因為微軟推出了Windows XP，而是因為現在PC遊戲的畫質逼真，以致於影響顯示卡市場汰舊換新的速度。各大廠商為了進一步搶佔市場，紛紛推出了自己的新產品，其中NVIDIA推出了自己的強勢產品Geforce4一系列的顯示晶片。在這一系中，針對低階市場是由0.15  $\mu$ m的MX420、MX440、MX460來應對，雖然為了節約成本，它們捨棄了Geforce4 Ti顯卡的第二代VERTEX SHADER和PIXEL SHADER功能，但由於本身整合LMA II、VPE、nView以及Accuview等新技術，所以功能還是非常強大！這次莫凡為

各位介紹的，就是採用代號為NV18 (MX440-8X)的圖形處理晶片的「啓亨大銀家TX-680」顯示卡，不過依照慣例，我們先來看看MX440-8X的基本介紹！



雖然GeForce4 Ti4200-8X以及GeForce4 MX440-8X早在去年9月底就已經發佈，但是由於巨大的市場慣性，顯卡廠商都需要時間來消化大量庫存的GeForce4 MX440與GeForce4 Ti4200，所以前一段時間GeForce4 Ti4200-8X與GeForce4 MX440-8X在市場上並沒有太大的做為。隨著時間的推移，市場庫存的清空以及GeForce4 MX440與GeForce4 Ti4200顯示晶片的停產，顯示卡“8X”的時代，現在可以說真正的到來。

## NVIDIA Geforce4 MX440-8X 顯示晶片

NVIDIA的Geforce4 MX系列顯卡卡，佔領中低階市場已經有將近半年的時間，相信很多看官您的電腦裡，都有採用相關晶片的顯示卡，不過自從AGP (Accelerated Graphics Port，加速圖形匯流排) 替代PCI成為新一代圖形介面之後，AGP 1X/2X/4X也過了好一段日子，現在AGP 8X已經成為次世代PC必備的條件，因此新一代MX440-8X (核心代號為NV18)，採用所謂的AGP 3.0規格 (去年9月11日，英代爾在IDF上發佈了3.0最終版本，AGP介面最高達2.1GB/s的資料吞吐量)。別小看這新款MX440-8X晶片喔！它除了支援AGP 8X之外，跟前一代NV17來作比較的話，顯示晶片的核心工作時脈已經有向上修正5MHz，並由於改用mBGA封裝的顯示記憶 (頻率為513MHz的DDR RAM)，讓NV18的顯示記憶體頻寬可以大幅提升到8.2GB/s，換句話說，你不會因為「重返諾曼地」的畫面貼圖過多而產生Lag的現象喔！

另外，NV18加入對IEEE 1394介面的支援，現在使用DV數位攝影機的人越來越多，大部份這些機器，基本上都是以IEEE 1394作為傳輸介面，而NV18已經在顯示晶片中保留相關的線路配置，只要顯示卡製造商添加相關的控制晶片，你的NV18顯示卡就可以直接與DV作連結，將畫面擷取存檔，不用再經過1394擷取卡，也就是說更省荷包啦！當然提到NVIDIA，就不能不說到它獨特的軟體技術「nView」。「nView」就是可以讓你的電腦產生雙螢幕輸出、影像設定透明化、多重化等功能的軟體，顯示卡製造設計廠商可以根據需要來添加視頻輸出的控制晶片 (Video In、Video Out)，以增加NV18沒有能夠支援的視頻輸入功能，這樣你就可以享受收看電視節目、擷取錄影等多項功能喔！



## 啓亨大銀家 TX-680

啓亨公司是個老品牌的顯示卡廠商，曾經推出過很多風靡市場的產品，這回莫凡拿到的是採用新款MX440-8X顯示晶片的TX-680顯示卡，該卡單就外觀而言非常的「銀」，無怪乎稱之為「大銀家」！TX-680顯示卡採用了採用NVIDIA最新NV18系列GeForce4 MX440-8X 3D多媒體繪圖晶片，搭載64MB DDR顯示記憶體，記憶體頻寬為8GB/Sec，支援AGP2X/4X/8X介面，內建兩組最高可達350MHz的RAMDAC，最大可達到2048X1536@75Hz。採用兩條渲染流水線，可以獨立輸出兩組畫面。圖元填充率為：1.1億Texels/sec，三角型生成率為每秒3千4百萬個，採用了NVIDIA的第二代光速顯存架構 (LMA II)。TX-680除了傳統15Pin的D-Sub輸出接頭之外，還具備DVI數位視訊輸出以及TV-Out的功能，並支援TV-IN影像擷取功能，搭配影像處理軟體，可進行影像的編輯！該卡內建T&L引擎、Accuview反鋸齒引擎以及採用了最新的nView繪圖顯示技術；TX-680每個時脈產生四個Texels材質，對影像進行多重材質的處理；內建多重影像播放緩衝器，讓DVD影像播放時不停格、不失真，不用MPEG II解壓縮卡即可觀看流暢的DVD畫面。軟體支援上面，則是完整的支援Microsoft DirectX 8.1與OpenGL 1.3應用程式介面。



TX-680 顯示卡採用了 NVIDIA 最新 NV18 系列 GeForce 4 MX440-8X 3D 多媒體繪圖晶片



TX-680 除了傳統 15Pin 的 D-Sub 輸出接頭之外，還具備 DVI 數位視訊輸出以及 TV-Out 的功能，並支援 TV-IN 影像擷取功能，搭配影像處理軟體，可進行影像的編輯！

## 鍍銀 PCB 與相關配件

啓亨 TX-680 顯示卡產品採用了鍍銀的 PCB 電路板，因為鍍銀的 PCB 在保證良好的電氣性能、散熱和抗電磁輻射方面，都比一般的 PCB 要來的好，因此在產品的超頻性能、抗干擾能力、散熱等方面均有出奇的表現！採用公版設計的 TX-680，搭配十分特殊的散熱片，該散熱片的面積非常大，有效的提供散熱面積，且網狀的散熱片也有遮罩部分電磁輻射的作用，因此啓亨 TX-680 的顯示核心頻率比官方還高出了 25MHz，達到 300MHz。顯示記憶體方面，TX-680 採用了 4 顆 MICRO BGA 封裝，編號為 K4D26323RA-GC2B 三星 2.8ns DDR 記憶體，此種顯示記憶體顆粒具有相當的超頻能耐，喜愛超頻的玩家特別注意！TX-680 還加有 Philips SAA7114H 視頻輸入輸出晶片，並且附送



視頻轉接盒，你只需要此張顯示卡，就可以享受視訊來來往的樂趣！其他附件方面，啓亨隨 TX-680 附送了一個 DVI-CRT 的轉介面、一條視訊傳輸線、一個多介面的視頻線轉接盒以及一張 Cyberlink 出品的視頻編輯軟體 Power Director，說明書則是採用中英文雙語的設計。

隨 TX-680 附送了一個 DVI-CRT 的轉介面、一條視訊傳輸線、一個多介面的視頻線轉接盒。



鍍銀的 PCB 電路板，並搭配十分特殊的散熱片，該散熱片的面積非常大，有效的提供散熱面積，所以超頻幅度也較一般的顯示卡要來的高。

TX-680 採用了 4 顆三星 DDR MICRO BGA 封裝記憶體，編號為 K4D26323RA-GC2B 三星 2.8ns。

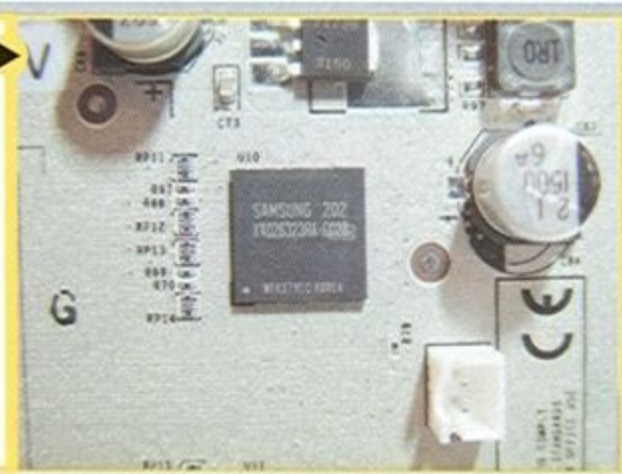

Philips SAA7114H 視頻輸入輸出晶片

## 上機實測！

測試整個流程都非常的順利，並無產生當機的現象，且由於散熱面積廣大，因此莫凡跑了半天的測試軟體，僅有在顯示卡背面的溫度稍稍高了一點，其他的地方都相當的「冷靜」，數據的表現上也令人滿意，以下就是本次的測試數據：

測試平台一覽	主機板	Gigabyte 8PE667 Ultra 2
	CPU	Intel Pentium4 2.53Ghz (533FSB)
	RAM	金士頓 ValueRAM DDR400 256MB
	硬碟機	Seagate 60GB、7200 轉 2MB Cache
	作業系統	Windows XP SP1 (With DirectX 8)
	測試軟體	3Dmark 2001SE、Quake III

測試出來的數據相當漂亮，比起市面的 MX440-8X 顯示卡來說，屬於優等的水準，再加上啓亨 TX-680 具有輸出介面豐富、性能不俗，以及超頻空間明顯等諸多的優勢，相信想趁著過年拿紅包換電腦配備的你，可以好好的考慮一下 TX-680 超級大銀家囉！

測試數據一覽	測試項目	未超頻	超頻 375MHz
	3Dmark 2001SE Overall	7095	7956
	Quake III Arena 1024X768X32	215.6 Fps	241.1 Fps
	Quake III Arena 1280X1024X32	142.4 Fps	159.5 Fps
	Quake III Arena 1600X1200X32	99.1 Fps	109.1 Fps





## 3D 領域 佼佼者技嘉

### GV-R9700 專業級 3D 繪圖卡

※技嘉科技 ● 電話：(02)8912-4888 ● 網址：gigabyte.com.tw

在電腦零組件業界向來富有盛名之技嘉科技，在 GV-R9700 PRO 獲得全世界超過 30 個媒體的掌聲之後，又緊接著推出了系出同門之 GV-R9700 高效能 3D 顯示卡。隨著 3D 遊戲日益複雜的畫面，技嘉科技接二連三的推出了 MAYA R9000 PRO、MAYA R9000 等主流市場等級的顯示卡；而至於效能之王，則由這次發表的 MAYA II R9700 來作為 R9700 PRO 之後的接續產品。

GV-R9700 採用了目前業界最新的 AGP 8X 之匯流排技術，將原先 1GB 傳輸速率的 AGP 4X/秒，一口起把效能提升到 2.1GB/秒，使得顯示卡與處理器之間的資料傳輸不再碰到瓶頸，而能更有效的發揮顯示卡的功能。在繪圖引擎的部分，GV-

R9700 本身支援了目前業界最為先進之 8 條繪圖管線的設計，也就是說這比目前市面上所以號稱為高階顯示卡的 4 條繪圖管線，整整多了一倍的數量；支援微軟最新之 DirectX 9.0 版應用程式介面，這也是目前所有顯示卡之中最為先進的 3D 技術。除了上述的主要功能外，GV-R9700 尚支援劃時代 256bit DDR 記憶體控制介面、SMARTSHADER 2.0.... 等等許多



前所未見之高階技術規格，由此可見 GV-R9700 除了效能之外，在相關的 3D 功能上，也擁有多項無可比擬的先進技術，堪稱為年度最佳高效能 3D 繪圖加速卡。

#### 技嘉MAYA II GV-R9700規格

晶片名稱	ATi Radeon 9700
核心時脈	275 MHz
記憶體時脈	540 MHz
記憶體大小	128 MB
記憶體頻寬	256 bit
匯流排介面	AGP 4/8X
記憶體規格	DDR 4Mx32-3.6
附贈遊戲數量	6 套
附贈軟體	PowerDVD XP
輸出接頭	S 端子或 RCA 端子： D-Sub: DVI-I
雙螢幕顯示	可
DirectX 版本	DirectX 9.0

## 四合一可攜式喇叭 也是 MP3 音樂播放機

CREATIVE

※創新未來 ● 電話：(02) 2748-2988 ● 網址：www.taiwan.creative.com

不僅是一套精緻的可攜式喇叭系統，Creative TravelSound MP3 喇叭系統也是一部 MP3 音樂播放機、錄音機以及可攜式磁碟裝置，完全整合。其特色在於內建 32MB 記憶體，讓使用者可以儲存喜好的數位音樂，不僅如此，系統內建 SmartMedia 記憶卡擴充槽，具備記憶體擴充功能。除此之外，Creative TravelSound MP3 更具備了數位擴大器的設計，讓你可以不浪費電源的情況下擁有最佳的喇叭效能，其使用時間可達 12 小時。大聲地播放，或是可以透過其上的耳機輸出聽屬於自己的音樂 - 完全自己決定。欲進一步振奮個人的音樂聆聽時，你也可以開啓廣闊模式感受更寬廣的舞台場景。

透過隱密式麥克風，Creative TravelSound MP3 也是一部數位錄音機，可以儲存高達 2 小時的錄音內容。祇要將 Creative TravelSound MP3 以附贈的 USB 連接線連接到 PC 上的 USB 埠之後，你就可以由 PC 複製檔案至記憶體或是刪除現有的檔案等，輕鬆管理所有的 MP3 檔案。

#### 產品特色：

- MP3 音樂播放機。支援 MP3 曲目的播放，其格式範圍由 32kbps 至 320kbps。
- 數位擴大器。數位擴大器具備更大的功率以及更低的能源消耗。
- 鈦金屬單體。鈦金屬單體能夠提供驚人的清晰及重音效果，且結實、極輕的設計更增加了單體的效率及靈敏度，以產生更精確的聲音展現。
- SmartMedia 讀卡機。可擴充 128MB 的記憶卡，儲存更多喜好的音樂。
- 可當做隨身碟使用者，祇要在 PC 和記憶卡之間拖曳檔案即可。
- 相容於 3.3V 規格的 SmartMedia
- 錄音功能。錄音時間長達 2 小時，適合於錄製突發奇想的想法或是演講的內容。
- 寬廣模式。套用寬廣模式可以感受更寬廣的舞台場景。

Creative TravelSound MP3 可以說是 DVD 隨身碟或筆記型電腦的最佳搭配產品，讓好的音樂隨身帶著走。







## 恩雅藍鑽典藏版 - 給您鑽石般的品質

※恩雅數位科技 ● 電話：(02) 2394-2633 ● 網址：www.ennyah.com.tw



恩雅數位科技近期即將推出魔鎧者Ti 4200 8X(藍鑽典藏版)顯示卡，核心採用NVIDIA GeForce4 Ti4200 8X繪圖加速晶片，支援AGP 2X/4X/8X，內建64/128 MB DDR記憶體，具有DVI輸出、TV-OUT輸出

功能。使用標準六層板的PCB板，搭配大型放射式散熱座以及炫光風扇，鱗片式構造不但增加散熱面積達50%，其特殊透明風扇在運轉時還會產生藍鑽般的彩光，配合最新型的透明側蓋機殼，則整體外觀更炫，且能清楚看到主機內部運做情形。恩雅藍鑽典藏版就是給您鑽石般的品質！

恩雅魔鎧者Ti 4200 8X顯示卡，採用256 bit核心技術的繪圖晶片，相容於AGP 2X/4X/8X系統，內建64MB ~ 128 MB 128 bit DDR高速記憶體(選購版本)，記憶體時脈高達500MHz，記憶體頻寬則提供了8.0 GB/秒。新增功能如nVIDIA nView多重視訊輸出功能，透過

軟體與硬體的技術整合，提供消費者彈性的多種螢幕輸出選擇(選購)，並依據實際需求提供雙螢幕輸出(CRT或DVI或TV-Out)功能。另外新增nVIDIA Accuvision全螢幕反鋸齒邊修技術，提供更為細膩的3D視覺品質，並加速3D動畫的流暢感。同時晶片內建二代nVIDIA Lightspeed Memory Architecture II光速記憶體架構。在2D影像方面則新增了Video Processing Engine(VPE)硬體影像解壓縮引擎，VPE技術大幅降低了CPU運算的負擔，提供消費者流暢細膩的DVD/MPEG II全螢幕播放品質(需搭配DVD播放軟體與DVD光碟機)。



## 微星科技 (MSI) 8Xtreme

### 極速雙星系列：K7N2G-FISR

※微星科技 ● 電話：(02) 3234-5599 ● 網址：www.msi.com.tw

繼K7N2後，微星科技再度領先同業，推出系列產品：K7N2G-FISR。承襲過去技術領先優勢，此款主機板率先採用nVIDIA nForce2 IGP及MCP2-T晶片組，支援雙通道DDR記憶體，搭配頂級規格：DDR400、AGP8X、可提供多媒體大量資料傳輸與運算之能力，整體平台效能立刻大幅提升！

K7N2G-FISR與前一代K7N2的差別在於採用了nVIDIA的整合型晶片IGP，內建有GeForce4 MX等級的高階繪圖核心，配合MCP2-T所提供的杜比立體聲音效，主機立刻變成影音中心、遊戲平台。N2G-FISR同時整合了10/100/1000 Ethernet controller控制晶片，可傳送千兆位元(Gigabit)的資料，並應用在網路儲存上，可以使整體的效能達到消費者的企盼，符合目前對語音、視訊及儲存及網路位址(IP)的需求。

此外，K7N2G主機板還設計有最新Serial ATA技術(選購配備)，玩家安裝支援Serial ATA之硬碟後，資料即以150MB/sec的速度傳輸，將較原ATA133之133MB/sec為快速，對系統整體效能提升將有助益。由於Serial ATA規格之排線設計較為細長，不僅解決了機箱內因排線寬度阻礙的散熱問題，還提供較長之排線連接主機板上之IDE埠與Serial ATA硬碟。

消費者也可選購IEEE1394 Cable，提供有IEEE1394設備的使用者直接使用。



#### 微星K7N2G-FISR的主要規格

處理器	支援 AMD Athlon XP / Athlon / Duron 處理器
晶片組	nVidia Crush18 + MCP2-T晶片組
外頻	FSB333 MHz
記憶體	3組雙通道DDR，最高可支援DDR400
顯示介面	AGP 8X
內建網路	10/100/1000 Gigabit 乙太網路傳輸(選購)
硬碟介面	支援最新硬碟Serial ATA介面、並有Raid 0或1資料備份、系統加速等功能(選購)
其他擴充介面	6組高速USB2.0；3組IEEE1394連接埠(選購)
音效	內建5.1 channel音效控制器



# 天龍八部

The Semi-gods And The Semi-Devils

## 完全攻略本

【。完全攻略一覽。】

第一部份 人物介紹  
— 簡介遊戲中出現的人物背景介紹

第二部分 劇情攻略  
— (極善路線) 以正直的行事作風進行遊戲，介紹劇情走向與可習得的武功

第三部份 劇情攻略  
— (極惡路線) 以卑劣的行事作風進行遊戲，介紹劇情走向與可習得的武功

第四部分 地圖介紹  
— 介紹遊戲場景、寶物分佈位置與內容物、各村莊販賣物品詳細品目與價格

第五部分 陣法概要  
— 遊戲中出現之陣法介紹與破解方式

第六部分 武功招式  
— 各武功招式詳細介紹、升級匹配上限與招式匹配度列表

第七部分 怪物介紹  
— 遊戲中出現之隨機怪物與頭目級敵人之等級與掉落物品介紹

第八部分 神州六器  
— 神州六器之詳細由來介紹、配件介紹與獲得方式

第九部分 物品介紹  
— 所有物品之詳細介紹

一段一段的巧合  
一段一段的命運結合  
命運操控著眾人，似乎無一逃過……

199元  
中  
貴  
者  
現  
貨  
熱  
賣

請洽全省 3C 賣場、連鎖書局及全省各電腦門市選購或遊戲快遞購物網站 <http://www.gameexpress.com.tw>

攻略本發行



智冠科技股份有限公司

遊戲製作



SOFT WORLD  
Game  
Developing  
in Taipei

[www.gamedreamer.com.tw](http://www.gamedreamer.com.tw)



# LARA CROFT TOMB RAIDER

*the angel of darkness*

蘿拉·卡芙特 浴火重生

蘿拉是殺人兇手？

蘿拉被警察追趕進入逃亡生涯，她追蹤煉金術師進到暗黑邪惡的世界，只想洗刷自己的清白！？

一連串可怕謀殺案背後隱藏著什麼樣的陰險的鬥爭呢！？

蘿拉面臨著難以抵擋的誘惑和強大的復仇感；善惡之間引導你發掘她的內心深處！

1. 全新3D成像引擎：

以5000個polygons製作，  
呈現更完美曼妙身材的蘿拉。

2. 前所未有的角色扮演：

蘿拉有與其他角色（NPC）對話的能力，選擇  
回應對話將會影響到蘿拉在遊戲中的故事發展。

3. 蘿拉的男友？

手持五刃旋刀的Krutis相較蘿拉的雙槍，別具有另  
一種的強力動作感。

4. RPG的能力昇等：

玩家將可視情況地微調蘿拉的〔力量〕，  
〔跳躍力〕及〔智力〕進而探索以前無法進入的區域。

最新消息請上官方網站<http://www.tombraider.com/>

## 古墓奇兵

暗黑天使

*Lara Croft*



英寶格股份有限公司  
Taiwan INFOGRADES TAIWAN LIMITED

Tel:02-55549523 Fax:02-25456060  
<http://www.tw.infogrames.com>

EIDOS  
INTERACTIVE



the gladiators ©2003 THE ARXEL GUILD-EUGEN SYSTEMS. all rights reserved.  
Copying in any form, whether total or partial, onto any medium, is strictly forbidden. The contents of the CD-Rom  
cannot be used, even partially, for commercial purposes without the express authorisation of ARXEL GUILD.

# THE GLADIATORS

LES JEUX DE L'ARENE INTERGALACTIQUE



# 神鬼戰士

神聖的競技場 殘酷的生死競賽 完美的戰鬥策略

萬人矚目下你只有一個生存條件就是完全殲滅敵人的生命



由於銀河系的統治者死亡，在群龍無首下由三大勢力競爭寶座：人類，機器大軍，魔法族，不同的兵種各有擅長能力，現在都齊聚在此一決高下。

- 1.英雄的重要性：英雄具指揮官的能力，隨著戰鬥使等級提昇並獲得觀眾給予的榮譽點，獲得更多的技能，進而殲滅敵人。
- 2.龐大特殊場景的競技場：它不是一般的羅馬競技場，有雪地，沙地，甚至可進行叢林野戰，細緻的場景特效會讓你忘記正處於競技場之中。
- 3.多人連線團體競技：21場單人競技，十張多人競技地圖，上網與朋友一同對戰看誰才是真正的神鬼戰士。
- 4.免生產純戰鬥：快節奏的對戰模式，不需要去採集資源，可拾取獎勵物品來增加能量並生產新的單位兵種。

官方網站: [thegladiators.arxeltribe.com](http://thegladiators.arxeltribe.com)  
試玩下載: [www.tw.infogames.com](http://www.tw.infogames.com)



英寶格股份有限公司  
INFOGRADES TAIWAN LIMITED  
<http://www.tw.infogames.com>

客服專線：02-55549523  
台北市民權東路三段144號13樓1521室  
E-mail: [service@tw.infogames.com](mailto:service@tw.infogames.com)







DEADLY DOZEN  
PACIFIC THEATER

# 決死突擊隊2

血戰太平洋

二戰暴風 襲捲太平洋

穿梭時空回到過去 二戰太平洋戰區毗鄰殺戮 你具有亞洲地理的絕對優勢  
你是東方的勇猛戰士 參與二戰的特攻小組體驗真實的二戰暴風

- 全新的時空場景與任務
- 12個全新的任務親臨歷史中戰役
- 更加逼真兇猛的人工智慧
- 考據真實的二戰物品與逼真的場景
- 多人連線小組團戰與新地圖設計

GAMESPOT

8.3  
great

GAMEPLAY	8
GRAPHICS	8
SOUND	8
VALUE	8
TILT	9

春節上市



英寶格股份有限公司  
Taiwan INFOGRAMES TAIWAN LIMITED

Tel: 02-66549523 Fax: 02-25469000  
http://www.tw.infogrames.com



Virtual Resort  
**SPRING BREAK**

# 模擬渡假村

帶著你的沙灘美女，  
豪華賭場拚手氣，  
搖滾狂飆你的想像!!

Virtual Resort: Spring Break is a trademark of Eidos Interactive, Inc. ©2002 Eidos Interactive, Inc. Developed by Deep Red Games Ltd. Published by Eidos Interactive. Eidos, Eidos Interactive, and the Eidos Interactive logo are all registered trademarks of Eidos Interactive, Inc. Deep Red, by Eidos Interactive, Eidos, Eidos Interactive, and the Eidos Interactive logo are all registered trademarks of Deep Red Games Ltd. The ratings icon is a registered trademark of the Interactive Digital Software Association. All rights reserved.



## 建造獨特渡假島

12座熱帶島嶼 各式特殊建物  
滿足你的建設慾望



## 渡假休閒活動

沙灘排球 泳裝美女選拔  
滿足來賓的各項需求



## 設定自由度高

播放自製MP3 伸縮廣角攝影  
滿足你偷窺狂歡樂趣

名勝景觀 PUB 海灘男孩 想像沙灘王者的經營狂野  
碧海藍天 渡假小屋 想像悠遊於世外桃園的人間天堂  
狂野放肆的為所欲為 想像搖頭不嗑藥的400%幻想指數



玩累了嗎? 進露天咖啡吧小憩一下吧!!



設定幾項水上設施  
讓遊客享受真正的渡假生活吧!!



建造設施很費金錢  
要小心妥善經營才不會糟蹋小島



歌舞喧嘩的狂歡派對  
增進遊客的官能刺激!!

INFOGRADES  
Taiwan

客服專線: 02-55549523  
台北市民權東路三段144號13樓1521室  
E-mail: service@tw.infogrames.com

deep red

EIDOS

全中文版  
二月底上市



24°N

改編自榮獲奧斯卡最佳影片、導演等四項大獎 [前進高棉] 電影

# PLATOON

LE PREMIER JEU DE STRATÉGIE TEMPS RÉEL  
SUR LA GUERRE DU VIETNAM

## 前進高棉

18°N

16°N

14°N

12°N

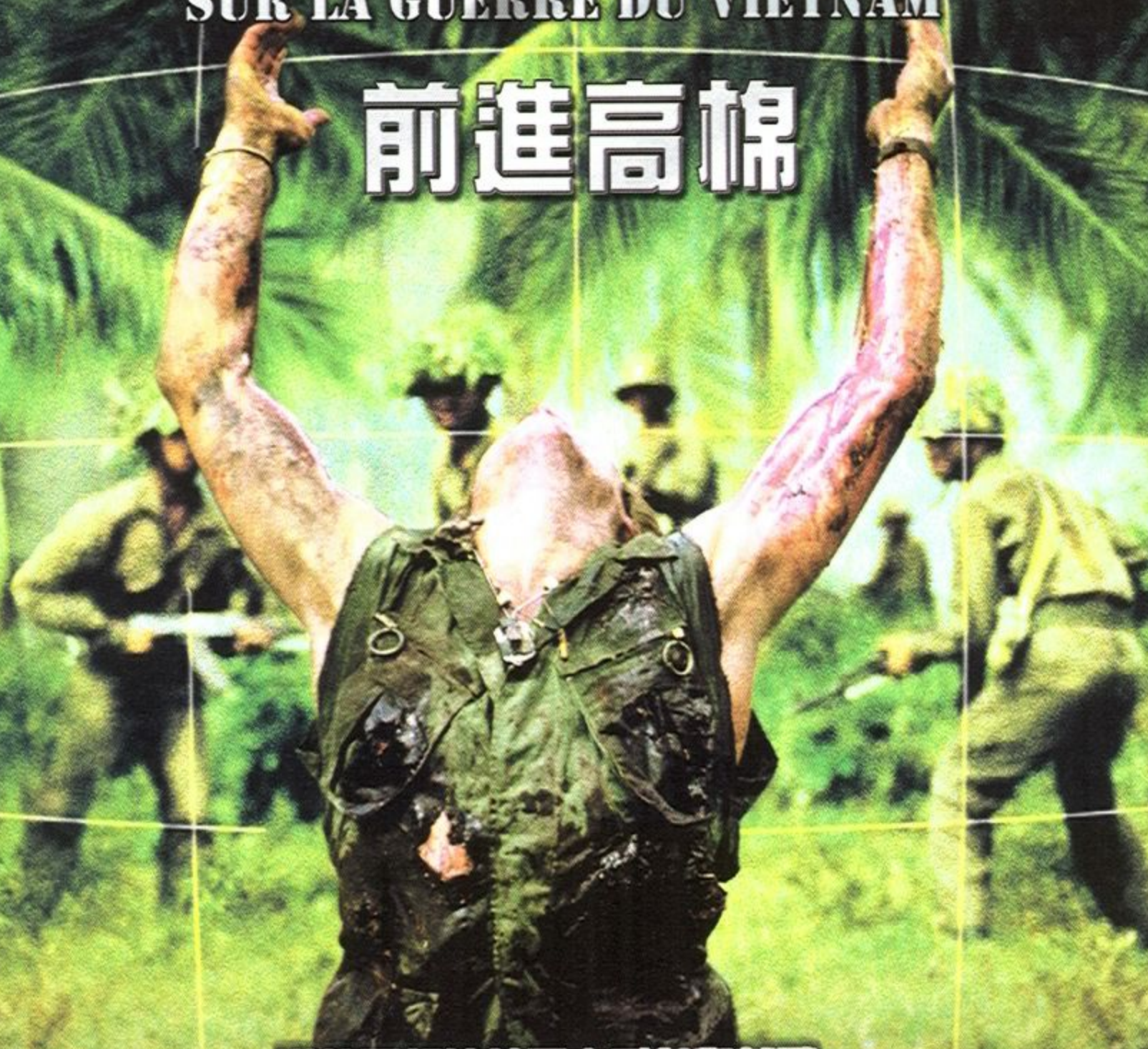

滿懷理想的美國大兵參與越戰

追求最後的勝利與和平；面臨的是同胞相殘的考驗

- 及時戰略遊戲與角色扮演的平衡：改編自講述一位中士在越戰中的想法，家庭及軍事生涯的種種
- 第一人稱射擊引擎構築出的遊戲世界：你可以將視角切進單一人物身上親臨感受槍彈砲火的威力
- 真實的越戰超真實的軍種人事物：醫護兵、通訊兵、掃雷兵、狙擊手在適當時運用適當的兵種、車輛
- 最高指揮：你所帶領的這群士兵不是呆呆的只聽命令行事的機械人，他們會依自行智能在第一時間作出最適合的行動

官方網站

<http://www.montecristogames.com/platoon/>

试玩下載

[www.tw.infogames.com](http://www.tw.infogames.com)



英寶格股份有限公司  
Taiwan INFOGRAMES TAIWAN LIMITED

Tel:02-55549523 Fax:02-25456060  
<http://www.tw.infogames.com>



PLATOON Interactive Game (all object code, all other software components and certain audio visual components only), © 2002 Monte Cristo Multimedia. Monte Cristo and the logo are registered trademarks of Monte Cristo Multimedia. PLATOON Interactive Game (certain audiovisual components), © 2002 Orion Pictures Corporation. PLATOON TM & © 1985 Orion Pictures Corporation. All rights reserved. All other trademarks and logos are property of their respective owners. Developed by Digital Reality.





智冠科技股份有限公司

# 叢書系列

NO: 3123 售價: 199元



NO: 3128 售價: 199元



NO: 3125 售價: 199元



NO: 3120 售價: 280元



NO: 3121 售價: 250元



NO: 3122

請洽全省3C賣場、連鎖書局及全省各電腦門市選購或遊戲快遞購物網站 <http://www.gameworld.com.tw>

## ★仙境傳說 online—上手札記

- 攻略內容一覽
- ◎仙境之初—介紹仙境傳說的基本資料
  - ◎仙境之士—介紹仙境傳說的各種職業
  - ◎仙境之器—介紹遊戲中出現的各種道具功能介紹
  - ◎仙境之都—介紹各城市中各商店或公會的位置
  - ◎仙境之獸—介紹遊戲中出現的各種怪獸及相關出沒地點

## ★第七封印—呼荷啓示錄

- 攻略內容一覽
- ◎封印人物—各主要角色身份背景介紹
  - ◎封印行程—詳細的遊戲攻略並有小提示及要點記錄
  - ◎封印器物—一般道具、合成道具、防具及水晶石一覽表
  - ◎封印足跡—各大城市及迷宮詳解地圖
  - ◎附錄—第七封印相關活動介紹

## ★第七封印—售前設定集

- 攻略內容一覽
- ◎世界設定\主要人物\2D美術設\3D場景\援攻角色\劇情 NPC\怪物妖精\開發部門訪談

## ★櫻花大戰2 中文版—完全攻略本

- 攻略內容一覽
- ◎第一部分—人物角色介紹篇
  - ◎第二部分—遊戲流程篇
  - ◎第三部分—女主角個別攻略篇
  - ◎第四部分—戰術指南
  - ◎第五部分—花組與敵機性能簡介
  - ◎第六部分—特殊事件一覽

## ★傳奇遊戲光碟一片

- 遊戲手冊一本
- 攻略內容一覽
- 角色介紹、上手指南、任務提示、武功招式資料、怪物介紹、物品介紹及城鎮詳細介紹

# 精彩出集、值



全省發燒熱賣中!!



售價: 199元

■ NO: 3129

售價: 199元



gamepress.com.tw !!

得收藏

劍靈 - 完全攻略本

■ 編號: 3132

■ 售價: 200元

攻略內容一覽

- 第一部份 · 土之城慕容家大脫出解說攻略及地圖詳解
- 第二部份 · 木之大陸樹之城解說攻略及地圖詳解
- 第三部份 · 水之大陸解說攻略及地圖詳解
- 第四部份 · 金之大陸解說攻略及地圖詳解
- 第五部份 · 火之大陸解說攻略及地圖詳解
- 第六部份 · 道具一覽詳解

★東京電玩展 2002 完全攻讀手冊

隨書附贈二片精彩光碟，完整重現展示會場!!

- 參展廠商 作品完全攻略分一般展示區及遊戲製作區
- 另類焦點 會場 SHOW GIRL 完全攻略
- FANS 必讀 電玩周邊精品完全攻略
- 自助、半自助旅行參觀東京電玩展完全攻略

★天龍八部 - 完全攻略本

- 人物介紹 簡介遊戲中出現的人物背景介紹
- 劇情攻略 (極善、極惡路線) 進行遊戲
- 地圖介紹 介紹遊戲場景、寶箱分佈位置、物品詳細品目價格
- 陣法破解 遊戲出現之陣法破解方式
- 武功招式 武功招式介紹、升級匹配上限與招式匹配度列表
- 神州六器 神州六器詳細由來、配件獲得方式
- 怪物介紹 遊戲出現之隨機怪物與頭目級敵人介紹
- 物品介紹 所有物品之詳細介紹



2003

<http://show.tca.org.tw>

# 春節電腦特展

## 暨 多媒體展

2/21~24 (9:00~17:00) 台北世貿中心

### 發現科技新樂趣!

#### ▶ 摒棄舊傳統·勇闖IT新境界

各式PC、NB、PDA、MP3、數位相機...等資訊產品，新春勁爆超低價，汰舊換新好時機！

#### ▶ 數位學習新概念·遨遊網際e學園

零距離的線上教育，無負擔的電子書包

#### ▶ 極光快感·超低價ADSL

集合國內寬頻業者，現場大比價！要你來殺價！

#### ▶ 應用軟體·應有盡有

各種財經、翻譯、繪圖等多媒體及商用軟體聯合展示

#### ▶ 數位內容主題館·多媒體創意競賽得獎作品首度亮相

國際級數位內容動畫產品雛形獎、中華盃育樂軟體大賽...等得獎作品首度登場！

#### ▶ 「GAME STAR 遊戲之星」年度最佳遊戲主題館

最HOT、最COOL、最多人玩的遊戲，全都在GAME STAR！

指導單位 經濟部

主辦單位 台北市電腦商業同業公會

贊助單位 台竣資訊 @ Corner 網路館

2003  
中國春季電腦大展

3/7~10 台中世貿中心

2003  
南區春季電腦大展

4/3~6 高雄台糖物流園區





# Taipei Game Show 2003

2/21 ~ 24 (9:00 ~ 17:00) 台北世貿中心

## 台北國際電玩展

賣 命 玩 遊 戲 · 玩 進 全 世 界

- 國內所有知名遊戲大廠 · 重金駐紮 Taipei Game Show
- 號召遊戲騎士 · 娛樂 XBOX
- TV、PC、ON-LINE GAME 及大型遊戲機等平台最新遊戲首度登場
- 數位內容主題館 · 多媒體創意競賽得獎作品首度亮相
- 「GAME STAR 遊戲之星」年度最佳遊戲主題館
- 線上遊戲無限化 · 屬於 PDA、手機姆指族的遊戲新玩法

■ 指導單位：經濟部 ■ 主辦單位：台北市電腦商業同業公會 ■ 贊助單位：台竣資訊 @ Corner 網路館

<http://show.tca.org.tw/tgs>



結合創造發明帶來的買賣樂趣與美少女人物設定，  
遊戲內容及聲光效果都是上上之作，

你將扮演美少女發明家—娜諾卡·福蘭克，  
在市民的期待下，有一年的時間來重建都市重拾榮光。  
玩家將透過發明道具和工藝品的交易來籌措都市重建的基金。  
垂涎三尺的食物。五花八門的雜貨。賺取暴利的機械類道具。  
四種類型的發明路線都可以為都市創造不同的商機。  
累積充裕的資金後，除了可以買入更多的原料和發明道具。  
還可以建設各項公共設施來創造觀光價值。  
為城市帶來人山人海的繁榮光景。玩家也會享有無比的成就感囉！

## 少女發明奮鬥記 重現藍海之都逝去的榮光

遺忘夢想的都市，現在正揚起奇蹟的風～～

藍海之都—位於特利思提亞大陸，曾是傳說中最美麗繁榮的城市。

卻因十年前暴龍來襲，遭受災害並且失去它原本的燦爛光輝。

苦無對策的居民，請求傳說中成功復興落後城市的發明家，希望再次重建藍海之都。

苦苦盼望，這一次藍海之都或許有救了。城裡的居民無不欣喜若狂。

但是，期待已久，出現在城市港口的卻是一位女孩。

原來…這位發明家因為老弱體衰，決定派遣發明工坊的新手—自己的孫女來完成市民的梦想。

這位女孩，能完成這項艱鉅的任務嗎？



娜諾卡·福蘭克  
Nanoka Flanka



史托卡  
Stuka



芙莉卡瑞  
Fairy Carat



蕾妮芮 庫特納  
Reygurett kutanie



奈奈 翰伯頓  
Nene Hampden

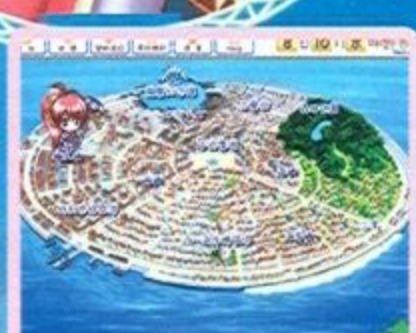

隨著城市的復興度、來往人口的數量，都市的景觀也會隨之慢慢改變。



天剎  
Tenzan



拉菲  
Rafarew

不同的發明製品及販賣店，你可以打造心中的主題商園囉！



人氣低落，想個辦法...



這個博物館帶來人潮！



### 多多創造觀光景點

### 遊戲特色

- ▶ 買進發明原料，300餘種的產品滿足你的創意空間。
- ▶ 販售你的商品，累積充足的資金加強研發及都市建設。
- ▶ 工業、商業、工藝及觀光商區，配合不同需求研發合適的產品。
- ▶ 海水浴場、水族館、博物館、商店街等13種公共建設，帶來商機和超人氣！
- ▶ 若能順利完成委託，你將實現一夕致富的梦想。
- ▶ 還有六位夥伴加入你的發明之路，多重結局讓遊戲更耐玩！



↑ 唉呀！發明又失敗了～會不會趕不上答應的交貨日期啊！



讓商店販賣你的創意發明，熱賣的商品能使小店鋪變大商店，發展成商店街後，城市也會越來越進步囉！

www.tttime.com.tw

T-TIME 光譜資訊  
T-TIME TECHNOLOGY CO., LTD.

台北市南港區第二段222號3樓 TEL: 886-2-5555-0000 FAX: 886-2-5555-0001

KOGADO Software Products

くまさんチーム KUMASAN TEAM

©KOGADO STUDIO INC./KUMASAN TEAM INC.



首發附贈限量年曆!!





# 天使小夜曲

AS ~ Angelic Serenade

開放追加曲下載

[www.ttime.com.tw](http://www.ttime.com.tw)



KOGADO Software Products  
© KOGADO / STUDIO INC.



▲到魔法店打工賺錢，不知道買魔法藥有沒有折扣呢？！



▲清新淡雅的人物風格，配合日本最佳人氣聲優陣容！



▲從4個鍵盤到30個鍵盤，多段難度挑戰演奏技巧！

Never 7  
The end of infinity

# 時光之鑰

被時間遺忘的人生 什麼時候才能結束？！  
日本KID最感人肺腑的戀愛冒險代表作！

由日本美少女遊戲界的王者KID製作的「時光之鑰」，在日本推出之後獲得玩家一致好評，賺人熱淚的劇情搭配引人入勝的科幻情節，更讓這款遊戲成為KID的代表作之一。遊戲的編劇和架構就像一部電影，劇中主角面對一再回到過去的時光之謎，試圖以不同的生活方式來創造不同的人生結局，五位女主角也將和你一起面對種種考驗，同時找尋心中真正的情感歸宿。

**贈** 隨遊戲附贈資料設定集CD片！  
[時光之鑰博物館]

- ★ 遊戲人物的手稿原畫及設定資料完整收錄
- ★ 全事件CG畫面帶你回味每一段動人的點點滴滴
- ★ 23首扣人心弦的遊戲配樂一再讓你深情感動
- ★ 23種遊戲桌布和10種螢幕保護程式與你相伴



▲ 影崎夕那、打越鋼太郎及井上喜久子，集畫家、編劇和聲優之大成的代表作。

▲ 章節劇情的選擇功能，再次展開不同的戀曲，感受風情萬種的戀愛滋味！

KID  
Kindle Imagine Develop

T-TIME 光譜資訊  
光譜資訊有限公司  
台北市南京東路二段22號3樓 TEL: 886-2-5555-0000 FAX: 886-2-5555-0001





異 色 爆 笑  
角 色 扮 演

Pandora

Fraud

Jerry

Philippe

Lynn

R. SLG

異域  
A Rhapsody Of Strange Land

狂想曲

-The fool plate-

12月20日發售

1月20日發售





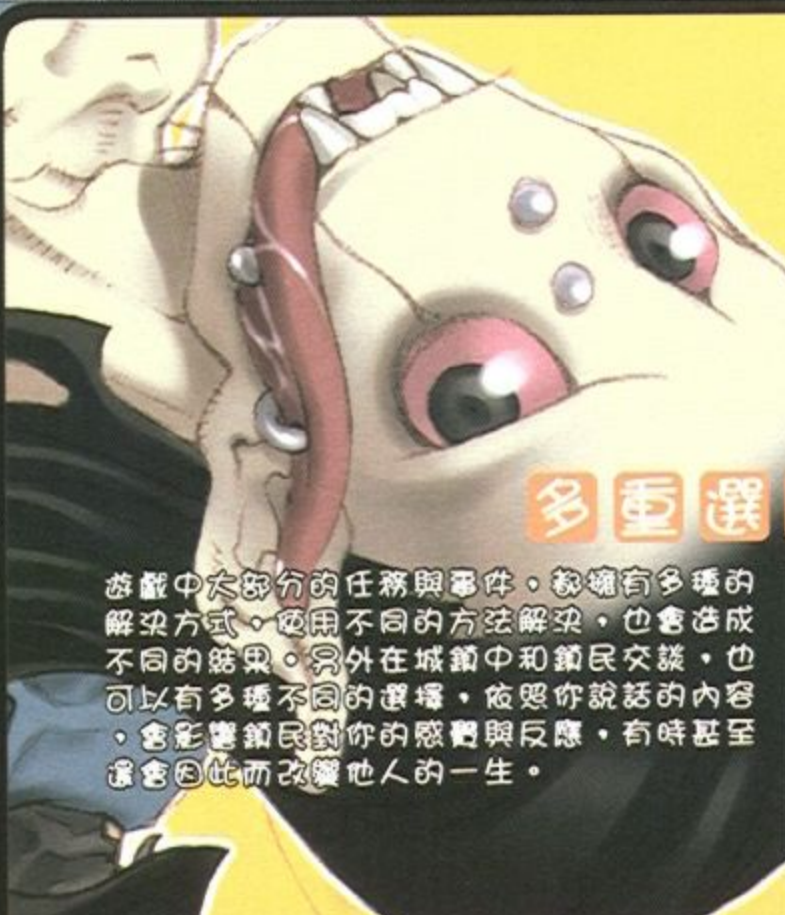

### 多重選擇 多種結果

遊戲中大部分的任務與事件，都擁有各種的解決方式。使用不同的方法解決，也會造成不同的結果。另外在城鎮中和鎮民交談，也可以有各種不同的選擇，依照你說話的內容，會影響鎮民對你的感觀與反應，有時甚至還會因此而改變他人的一生。

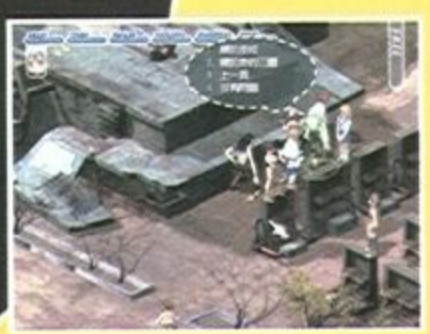

### 異色爆笑的内容

不論是劇情、事件、對話、角色的造型與動作、甚至使用的招式，都具有多種不同的笑果。從冷笑話、白爛式爆笑到黑色幽默等，保證能讓你露出會心的一擊.....呃、應該是會心的一笑。



### 超有個性的角色

頭目就其是種享受？燈光美、氣氛佳，外加四個跳著魔曲跳著舞的小鬼牽著頭目走...就覺得很有個人特色的角色!!



### 洗鍊的遊戲系統

RPG(角色扮演)的遊戲進行方式加上SLG(戰略)式的戰鬥，模式的切換完全即時，不另外轉換場景，你可以看到原本在原地睡覺的路人驚慌失措的四處逃竄。當然，你願意的話也可以主動攻擊看不順眼的路人，讓牠永遠從你的眼中消失!



愚者的板塊不同於一般的世界，是個充滿了驚奇與白爛的地方.....

可用多種方法解決任務  
笑死人不償命的對話與劇情

### 豐富多變的世界



愚者的板塊是由各種形形色色的組塊所構成的世界，在這裡沒有時光與時空的差異。你可以看到中古騎士大戰生化怪物、鱷龍與面對著自動販賣機弱酸、五人戰隊和三頭吉娃娃在草原上鬪鬥起雞.....

超有個性的角色與充滿特色的世界



**DIN**  
奧汀科技股份有限公司  
中和市建一路150號12樓之5  
Tel:02-82263734 Fax:02-82263722 e-mail:support@odinsoft.com.tw http://www.odinsoft.com.tw

**智冠科技** 台灣總代理  
股份有限公司  
◎ (02) 2758-9188 (04) 2202-0870 (07) 815-0988



2003年1月24日正式開戰



內容豐富，隱藏玄機等待發掘！



一騎當千，大展神威逆轉乾坤！



介面簡易，重要資訊一目了然！

# 壯志凌雲平地起 三國鼎立戰千秋！



地圖精緻，上山下海無所不能！



千人決戰，戰場魄力前所未見！



操縱方便，初學者亦容易上手！

# 三國群英傳 IV



研發製作  
奧汀科技股份有限公司  
Tel:02-82263733 Fax:02-82263722  
台北縣中和市建一路150號12樓之5  
<http://www.odinsoft.com.tw>



智冠科技 台灣地區總經銷  
股份有限公司  
® (02) 2788-9188 (04) 2425-0000 (07) 8150988

平裝版 > 760元  
精裝版 > 899元 [限量3000套]





Character : Tony

3D CG : Tom

© 2003 ODINSOFT CO.,LTD. ALL RIGHTS RESERVED.



http://www.n-age.com.tw

# N-age

全3D·現代場景·RPG·線上遊戲

1.3版強打活動

**N-age「英雄」奪寶大作戰!**

1/23 起

60台N-age 數位車、600套原裝奈米裝、  
600顆真實之眼一代(合成寶石)  
週週送給「英雄」玩家!

新年特別活動

**N-age 新年捕羊行動!**

1/31~2/9

農曆新年一起來N-age  
參加最**驚險刺激**的捕羊行動!

新春有禮活動

**N-age 新年大驚奇!**

1/31~2/5

每日為玩家送上滿滿的奈米寶石及新年花火，  
一起過個**珠光寶氣**的N-age線上新年!

錯過  
可惜喔!

## 和S.H.E一起玩N-age

代言人S.H.E將親自上線，您將有機會得到S.H.E限量精品，  
和S.H.E一起去唱KTV等大獎，  
詳細情形上線時間和活動方法，請上N-age官網查詢

想要手機也很N-age! N-age圖鈴下載搶先發燒中!



◎活動詳情請至N-age官網 ([www.n-age.com.tw](http://www.n-age.com.tw)) 查詢◎



立即至官網申請會員

新手獨享7天免費暢遊!!

www.n-age.com.tw



age 1.3版

1月21日

# 魔戀迷幻上市

佳包

內含:

- ★ 150點數卡一張
- ★ N-age特別版攻略本
- ★ 1.3版遊戲光碟片

9元



N-age 幸福寶盒

內含:

- ★ 150點數卡一張
- ★ 奈米寶石刮刮卡(通通有獎)
- ★ N-age 幸福紅包袋六只
- ★ 1.3版遊戲光碟
- ★ S.H.E海報版使用手冊
- ★ 愛的花火20支

199元

3P 享樂包

內含:

- ★ 新手十天暢遊帳號三組
- ★ 1.3版遊戲光碟片
- ★ S.H.E海報版使用手冊
- ★ N幣50,000\*3



39元



# 仙劍奇俠傳三

重逢，是另一次感動的開始……

永·恆·經·典·續·作

不·朽·傳·說·再·現



**2003 TAIPEI GAME SHOW**

想要得到仙劍奇俠傳三限量典藏萬用書包嗎?  
2/21-2/24到大宇資訊多媒體展攤位就有機會獲得喔!



©2003 SOFTSTAR ENTERTAINMENT INC.

ALL BRAND NAMES AND PICTURES ARE REGISTERED TRADEMARKS OF THEIR RESPECTIVE OWNERS.

以上所引用之商標、圖片及產品名稱，皆分別屬於各註冊公司所有



大宇資訊股份有限公司  
SOFTSTAR ENTERTAINMENT INC.