

# MICRO HOBBY

Ano II - Nº 22 - Agosto/1985 Cr\$ 6.000.

DEMOLIÇÃO PARA TK 85

Para Manaus, Boa Vista, Porto Velho, Rio Branco, Santarém, Alameda, Marcapá, Rondônia (Via Aérea): Cr\$ 7.800.

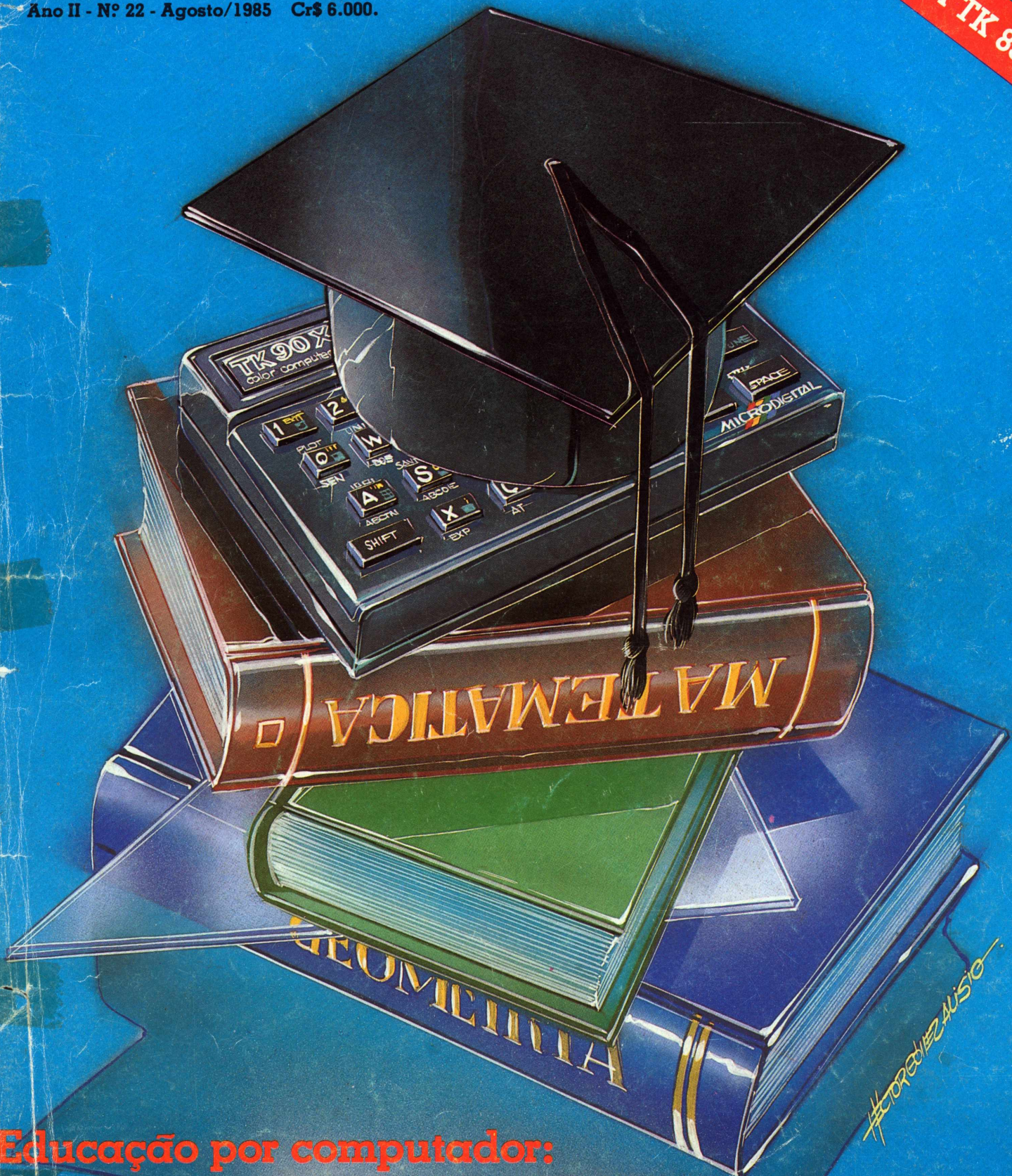

Educação por computador:  
Programas para TK 90X e TK 2000 II

#TODOS EM VISÃO

# Os melhores programas para você.



Garantia integral



A Microsoft tem 120 programas em fitas e disquetes à sua disposição. São sistemas aplicativos para acompanhar e agilizar os negócios de sua empresa. E também jogos eletrônicos para você e sua família se divertirem muito. Todos especiais para TK-83, TK-85, TK-2000, Apple II e compatíveis. E todos com a mesma qualidade dos 100.000 programas já vendidos em todo o Brasil. Procure o revendedor Microsoft mais próximo (se não encontrar os programas Microsoft escreva para a Caixa Postal 54221 - CEP 01000 - S. Paulo-SP). Você encontrará os melhores programas da sua vida.

**MICROSOFT®**  
Sempre o melhor programa.

## TK 90X Lançado no Mercado Brasileiro

O TK 90X foi apresentado à imprensa em junho último, numa entrevista coletiva, onde estiveram presentes os diretores da Microdigital, técnicos e jornalistas dos principais veículos de comunicação da área de informática. Na ocasião, os representantes da empresa falaram acerca das características técnicas do equipamento, perspectivas de vendas, exportação e planos comerciais.

Jorge Luis dos Santos, diretor de Marketing, afirmou que o novo micro irá atingir principalmente o mercado de aplicações na área educacional. Porém, segundo ele, isto não descarta o seu uso em áreas comerciais, (no controle de estoques, bancos de dados, contas bancárias, etc.) e de estudos científicos (existem programas que traçam caminhos de atividades e desenvolvem quadros estatísticos), entre outras.

Os diretores prevêem que o TK90X irá conquistar, num período de 8 meses, cerca de 200 novos usuários. Para isto a empresa está investindo, segundo o diretor de Marketing, Cr\$1,5 bilhão na

campanha publicitária do novo produto.

O TK90X foi todo desenvolvido, segundo seu idealizadores, para ser o micro líder do mercado de computadores pessoais, atingindo não apenas o mercado nacional como também o internacional. Para alcançar tal meta, o diretor de Planejamento e Comunicação, Szaya Seifert, disse que o parque industrial da Microdigital vem sendo ampliado, com o objetivo de atender a demanda interna e externa, aumentando a produtividade.

### Suporte ao Usuário

Um dos assuntos mais comentados pelos representantes da Microdigital foi o suporte que está sendo fornecido ao usuário do TK 90X. Neste aspecto, Paulo Lauand, diretor técnico, ressaltou o desenvolvimento de software e a grande quantidade de periféricos disponíveis, compatíveis com o micro. Segundo ele, serão lançados, nos próximos 90 dias, cerca de 200 softwares voltados à aplicação em diversas áreas, que serão comercializados a um preço entre 27.500 a 49.500 cruzeiros.

Quanto aos periféricos, Jorge L. dos Santos disse que atualmente a empresa ainda está estudando o mercado para sentir o volume de periféricos que ele aceita.

### Doação à entidade educacional

Durante o lançamento, a empresa doou cinco micros pessoais à Fundação Educacional Padre Landeel, de Moura, em Porto Alegre, entidade que vem trabalhando há vários anos em pesquisas que visam o aprimoramento da educação, através do uso de recursos existentes em novas tecnologias.

O principal objetivo da entidade, conforme explicaram os diretores da Microdigital, é levar a palavra e a informação cada vez mais longe e com maior facilidade. "O intuito desta doação, segundo o diretor de Marketing, é fornecer à entidade os recursos educacionais que existem no novo micro, como linguagem LOGO, que possibilita à área novas opções de aprendizado. A.L.A.



## PDV é atração na Feira de Automação Comercial

Quem não compareceu à segunda Feira de Automação Comercial, realizada em junho, no parque Anhembi, certamente levará um susto quando for ao supermercado ou a um magazine e não mais encontrar os preços fixados nas mercadorias, mas uma etiqueta com o código de barras.

Foram exatamente os terminais de ponto de vendas e seus periféricos para leitura de códigos de barra as atrações da feira. A Itautec montou até um minimercado automatizado em seu estande para marcar o lançamento do seu terminal de vendas I-7000, com scanner (máquinas leitoras de códigos de barras) automático e manual a laser. Sua memória de 64K Bytes, expandível até 4MBytes, tem capacidade para guardar até cem mil artigos e o terminal é ligado a um computador que recebe as informações, parceladamente, durante o dia ou à noite após o expediente.

A Itautec investiu US\$ 5 bilhões no projeto do I-5000 e Mitsuo Moriya, gerente de marketing da empresa, está otimista quanto à comercialização do PDV da Itautec: "A partir do momento em que todos os produtos estiverem usando códigos de barra", diz ele, "será indispensável o uso dos terminais de ponto de venda". O I-5000 estará a disposição no mercado a partir do próximo ano.

A Racimec, que também estava expondo o seu PDV-TTF na Feira, não confia tanto nesta rápida adesão aos códigos de barra. "Preferimos ir mais devagar", afirmou Álvaro Alves Moraes, gerente de marketing da empresa, referindo-se ao custo de todo processo de automação do estabelecimento.

"As empresas estão ainda na dependência da padronização dos cartões magnéticos", continua. Porém, o PDV da Racimec está pronto para receber o que primeiro aparecer no mercado em termos de automação comercial. Nele podem ser adaptados a leitura óptica, que funciona como os volantes de loteria esportiva; balança, ligada diretamente ao terminal; a caneta óptica, pa-

ra leitura de códigos de barra; além do equipamento possuir um leitor de cartão magnetizado, que permite a transferência eletrônica de fundos. Desta forma, o cliente faz suas compras em um supermercado e debita o valor automaticamente em sua conta corrente, através do código secreto de seu cartão magnético.

O usuário pode adquirir ainda uma impressora serial, um concentrador multiusuário, com seis saídas RS-422, além da possibilidade da expansão de memória de 10, 20 e 40 MBytes. Para maior flexibilidade, todos os equipamentos da Racimec são compatíveis com produtos de outros fabricantes.

O PDV da Racimec já está no mercado, sendo usado por clientes como o Mappin, Casas Pernambucanas e Grupo Silvio Santos. Segundo o gerente de marketing da empresa, as Casas Pernambucanas já estão com planos para a implantação do sistema TTF, ou transferência eletrônica de fundos.

Outra empresa que se agarrou fortemente nesta fatia do mercado e promete muito num futuro próximo, foi a Sid Informática. Seu PDV, o SID 6000, reúne as funções de um microcomputador e de uma caixa registradora eletrônica. O gerenciamento dos terminais PDV, conectados a uma rede local de comunicação, pode ser feito a qualquer tempo, por qualquer um dos terminais, através dos módulos de circuitos controladores e interfaces apropriadas. Possui memória RAM inicial de 64 kBytes, expansíveis a 128, 256 ou 512 kB, com detecção de erro de paridade. Nela são telecarregados o sistema operacional compatível com o MS-DOS; aplicativo do terminal e o PLU-price look-up- ou seja, a tabela contendo o código, descrição e preço dos produtos.

No SID 6000 são encontrados também interfaces básicas para comunicação local de até 128 terminais, via cabo coaxial, leitor de código de barras que possibilita a conexão de caneta óptica e teclado auxiliar de cliente, para casos de transferência eletrônica de fundos. O leitor de cartão magnético,

além de transferência de fundos, substitui as chaves mecânicas de operação. O funcionário do estabelecimento terá um cartão magnético cuja senha permitirá a correção ou alteração de preços na PLU, operação do equipamento, entre outras funções.

A SID dispõe de periféricos opcionais para atender às modificações que vão surgindo no mercado, de acordo com a expansão da automação comercial. Entre esses periféricos estão as expansões de teclado - a versão original possui 28 teclas e pode expandir para 40, 52 ou 76 teclas; impressora; caneta óptica; teclado auxiliar de cliente; expansão de memória; interface "scanner"; além de softwares.

Mas não foram os PDVs as únicas atrações da Feira. A Telemática, por exemplo, apresentou sua Caneta Óptica (a empresa é uma das únicas fabricantes de leitoras de códigos de barra no Brasil) e o Codin, um coletor de dados usado atualmente pelos Correios para cadastramento de malotes. A PGM colocou em exposição o KIM-Módulo Ident Kit-um pequeno módulo que transmite e recebe dados, armazena informações e roda aplicações. Ele atua na automação comercial e bancária como terminal de consultas e bancos de dados, além de leitor de cartões magnéticos em diversas funções-cartões de acesso a lugares reservados, cartões de ponto eletrônicos, etc. A Dimep, velha conhecida na fabricação de relógios, lançou na feira um equipamento não muito agradável para aqueles que gostam de chegar atrasados ao emprego, mas fantástico para os profissionais que trabalham em departamentos de pessoal. Trata-se Micropoint 8200, um terminal que registra os horários de trabalho dos funcionários de uma empresa através do sistema de código de barras existente nos crachás dos funcionários. Além do controle dos funcionários, o Micropoint coleta informações de fichas para ordem de fabricação, controle de estoque, etc., através de caneta óptica. Se necessário, o equipamento poderá receber também um teclado numérico. **S.A.M.**

## Desenvolvimento: Tema de debate de profissionais

A má formação de profissionais ingressando no campo de trabalho, a exploração dos alunos estagiários ou recém-formados, entre outros problemas deste tipo, são alguns dos temas constantes debatidos e analisados em reuniões, palestras, encontros e simpósios que envolvam profissionais da área de informática. Sobre estes temas foram realizados alguns debates no I Encontro de Pequenos e Micro Empresários de Informática, organizado pela Raindrops Promoções, e no II Encontro Nacional de Executivos de Informática-ENEI, idealizado pela ANDEI- Associação de Dirigentes e Executivos de Informática, em São Paulo.

O primeiro encontro contou com a presença de empresários, administradores e especialistas da área. Mesmo sendo objetivo do encontro debater e analisar a atual situação dos diversos setores da área, boa parte da reunião voltou-se para o problema de desenvolvimento de software. Os participantes queixaram-se da desunião dos profissionais desse segmento e mesmo da pouca procura, por parte das empresas de equipamentos, por produtores de programas.

Para Américo Rodrigues Filho, secretário adjunto da SEI, o problema do software está no desenvolvimento. Na sua opinião sempre haverá pessoas interessadas em programas disponíveis no mercado. "Antes da regulamentação da lei", disse ele, "deve-se começar a produzir". Américo acrescentou ainda que o problema da pirataria pode ser facilmente contornado se houver bons programas à venda.

Uma presença marcante neste primeiro encontro foi a do professor João Mamede Cardoso, diretor da FUNCET-Fundo Científico e Tecnológico, que explicou a atuação da entidade no desenvolvimento de projetos. A Funcet, segundo explicou, apoia a execução de projetos científicos e tecnológicos de empresas nacionais privadas. Criada em 1962 e com sede em São Paulo, a associação também auxilia na elaboração de projetos de informática.

"O Estado coloca recursos para subsidiar o desenvolvimento desses projetos, com bases em 40% da variação da ORTN", explicou. Para a aprovação dos

projetos deve-se fazer uma consulta prévia à entidade para estudos. Se houver deferimento da parte técnica, passa-se então para o BADESP - Banco de Desenvolvimento do Estado de S.Paulo - que cuida da parte administrativa em geral, para estudos da liberação de verbas. Segundo João Mamede, não há burocracias e "em dois meses tem-se a possibilidade de aprovar um projeto, se tudo estiver certo".

Mamede disse ainda que a Funcet só não financia atividades normais de produção. Apenas projetos para desenvolvimento de produtos de caráter tecnológico ou científico. Ele informou que nos dois últimos anos, 20% dos projetos financiados eram da área de informática. Quanto ao valor de financiamento, o limite máximo permitido é de 30 mil ORTNs.

Mas não é a questão do software a única preocupação dos profissionais da área. No segundo Encontro Nacional de Executivos de Informática os debates bifurcaram-se entre os temas mercado de trabalho e formação profissional. Na abertura do encontro, Henrique Contábil, presidente da Sucesu/SP, atentou para as mudanças provocadas no mercado de trabalho frente à crescente complexidade dos sistemas, a sofisticação dos equipamentos, o desenvolvimento dos minis e microcomputadores e a nova política de informática, alterando progressivamente a carreira dos profissionais do ramo.

Este desenvolvimento acelerado não só altera a vida profissional dos tarimbados, com também torna os currículos escolares obsoletos. Como afirmou Guilherme Afif Domingos, presidente da Associação Comercial de S.Paulo, "a proliferação de escolas especializadas, inundam o mercado com profissionais legalmente habilitados mas completamente despreparados". O avanço tecnológico na área de informática tem exigido um desempenho dos profissionais, superior ao que as escolas técnicas e superiores habilitam seus alunos a exercerem.

Para preencher essa lacuna. Afif Domingos sugeriu que a ANDEI auxiliasse as escolas na elaboração de seus currículos e apoiasse mais àquelas que oferecem cursos condizentes com o mercado de trabalho. Por outro lado, as empresas poderiam, segundo os expo-

sitores, dar maior apoio na formação dos alunos, através de estágios. Este parecer foi defendido por Carlos Eduardo Corrêa da Fonseca, diretor executivo do Itaotec, que propôs o estudo de uma legislação para isentar de impostos as empresas que fornecem equipamentos às unidades de ensino.

João Carlos Di Gênio, diretor das escolas Objetivo, umas das pioneiras na introdução de microcomputadores em salas de aula, foi taxativo em suas colocações. Preocupado com o compasso moroso com que a informática vem atingindo o campo de ensino no Brasil, comparado a outros países, Di Gênio propôs uma reformulação dos atuais cursos de tecnólogos, a criação de incentivos ao relacionamento escola-empresa e a definição de uma política de software. O professor Waldemar Setzer, da Universidade de S.Paulo, porém, foi mais longe e propôs a extinção dos cursos de tecnólogos em Processamento de Dados e a formação básica, em Ciência da Computação, opinião compartilhada por Adair Martins Pereira, da SEI.

Além da preocupação com a formação do aluno, há também o interesse em capacitar professores para cursos técnicos ou superiores. "Como poderemos ter bons profissionais no futuro se não tivermos professores preparados para assumirem a função orientadora?", indagou o professor Antonio Nicolau Youssef, das Falcudades Osvaldo Cruz. Esta preocupação atingiu também Adair Pereira. Em sua explanação, ela chamou a atenção para ausência de bibliotecas. "Além da carência de professores", disse ela, "não há sequer bibliotecas para o profissional desenvolver seus conhecimentos".

Nos debates realizados nestes encontros surgiram novas questões que serão, provavelmente, temas de novos seminários. As propostas resultantes do segundo encontro de executivos de informática, com possíveis soluções para os problemas existentes na área, foram encaminhadas ao Ministério de Educação e ao conselho Federal de Educação, para serem apreciadas. Enquanto isso, os profissionais de informática estão relacionando as novas questões que aparecem em seu campo profissional, para serem discutidas em futuros encontros. **S.A.M.**

## Software Para a Linha TK 2000

A Microdigital adicionou à sua bibliografia de software para os micros TK 2000 e TK 2000 II, um pacote formado de 65 programas entre aplicativos, utilitários, educacionais e jogos.

Os programas dirigem-se a aplicações nas áreas de engenharia, comercial entre outras.

Um dos software de maior destaque dentro do pacote é a planilha eletrônica Multicalc, desenvolvida pela empresa do grupo Microdigital, a Multisoft.

O multicalc é aplicado à versão de 128K do TK 2000II e permite a manipulação de planilhas de até 86K. As planilhas desenvolvidas podem ser lidas por um Apple, rodando um Magicalc ou um super Visicalc.

Juntamente com o pacote de software a Microdigital está lançando também, um serviço especial de atendimento ao usuário. Este serviço objetiva, segundo representantes da empresa, esclarecer dúvidas de usuários sobre seus software, através do fornecimento de listagens descritivas dos programas.

Os interessados devem escrever para a **MICRODIGITAL ELETRÔNICA** Departamento de Suporte ao Usuário-Cx.Postal 54088-CEP 01296-S.P.A.L.A.

## Eng e Microcenter em Novas Instalações

Eng e Microcenter, empresas ligadas, respectivamente, às áreas de desenvolvimento de software e treinamento, estão atendendo seus clientes em novas instalações comerciais.

A Eng, localizada na capital, em São Paulo, inaugurou seu show-room na avenida Tajuras, 406 (continuação da avenida Cidade Jardim). A Microcenter, que atua no mercado carioca, está funcionando desde maio, na avenida N.S.Copacabana, 680 - sobreloja, 203 no Edifício Jóia.

## Computador é usado na educação de deficientes

A SEI, a Unicamp e a Embratel assinaram um convênio para a realização de trabalhos de pesquisa, desenvolvimento, disseminação e intercâmbio de métodos e materiais didáticos para o desenvolvimento da educação de crianças com deficiência mental, auditiva ou visual.

Para viabilizar esse trabalho, a Itautec assinou contrato para fornecimento de hardware e software. Inicialmente foram entregues seis equipamentos I-7000, que executam a versão da linguagem LOGO adaptadas para o português.

Algumas experiências desenvolvidas pela Unicamp, na aplicação da filosofia LOGO de aprendizado computadorizado para crianças problemáticas, têm mostrado que o computador pode agir como uma ferramenta através da qual a criança pode formalizar suas intenções. "O uso da linguagem LOGO nos

permite ver o processo que ela utiliza para desenvolver uma determinada atividade", disse o professor José Armando Valente, responsável pelo projeto na Unicamp. "Isso possibilita a identificação de deficiências e potencialidades intelectuais da criança".

Este projeto terá a duração de dois anos e está dividido em duas fases. A primeira fase, que se estenderá até junho, dará ênfase ao desenvolvimento dos equipamentos necessários ao trabalho com crianças e à formação de seis professores que atenderão 12 crianças. Na segunda fase serão ampliados e solidificados os resultados obtidos até junho. Pretende-se treinar, no prazo de dois anos, 40 professores para usarem o computador como ferramenta de ensino e preparar 30 crianças deficientes para o uso de um método educacional mais voltado para suas necessidades físicas e intelectuais. **S.A.M.**

## Calendário do Mês

### Agosto

*Dia 05 - Formação de Programadores*-Inst. ORT - RJ. Infs. (021) 286-7842

*Dia 05-06 - Seminário "Automação de Escritório - Uma Visão Abrangente"*- Servimec (SP) - Tel.(011) 222-1511.

*Dia 09 - "Comunicação de Dados - Redes de Microcomputadores"* - Associação Brasileira de Administração e Conservação de Energia- Infs.(011) 285-2490.

*Dia 07-09--Seminário "Gerência de Projetos-Um Método Eficaz"* Servimec/SP. Tel.(011) 222-1511.

*Dia 12-Processador de Textos:Wordstar-Instituto ORT-RJ.Tel.(021) 286-7842.*

*Dia 12-Utilização Profissional do BASIC II-Inst.ORT Tecnológico- RJ.Tel.(021) 286-7842.*

*Dia 13-16-Seminário "Técnicas de Programação"*-Servimec/ SP.

*Dia 14-Comunicação de Dados - Uma Nova Dimensão para os Micros CKL-Treinamento Empresarial Avançado-RJ.Tels.(021) 242-2912/222-1609.*

*Dia 28-Linguagem BASIC-Um informe prático.* Inst. ORT-RJ. Tel.(021) 286-7842.

*Dia 28-30-Seminário "Gerência de Redes de Micros e Terminais"* Servimec/SP.Tel.(011) 222-1511.

### Setembro

*Dia 03/09-14/10-LOGO para educadores e psicólogos*-Inst. de Tecnologia ORT - RJ. Infs. (021) 286-7842.

*Dia 04-06/09-Seminário: Projeto e Sistemas de Banco de Dados*- Servimec/SP. Infs. (011) 222-1511.

*Dia 06-Redes Locais de Computadores-CKL - Treinamento Empresarial Avançado*-Infs. (021) 242-2912/222-1609.

*Dia 06-Uso de Microcomputadores em Aplicações de Engenharia, CAD e Gestão Industrial - Associação Brasileira e Conservação de Energia - SPTel.(011) 285-2490.*

*Dia 09-15-III FEEMEC - Feira Nacional da Indústria Eletro-Eletrônica e Mecânica do Nordeste.Promoção Alcântara Machado Nordeste.*

*Dia 09-18-BASIC I - SP. IECAT.*

*Dia 09-24-Introdução do Projeto de Circuitos Integrados N-MOS- SP-IECAT.*

*Dia 09-26-Microprocessadores-IECAT-Inst.Especialização em Ciências Administrativas e Tecnológicas da FEI (Falcudades de Engenharia Industrial)(011)278-6853.*

*Dia 10-11-"Auditoria de Mini e Microcomputadores"* DCI-SP.Infs. (011)280-5648/852-7513.

*Dia 11-13-Controle de Qualidade de Software- CKL- Treinamento Empresarial Avançado-RJ.Infs.Tels.(021) 242-2912/222-1609.*

*Dia 18-20-"Metodologia de Programação".* CKL - Treinamento Empresarial Avançado - RJ. Tel. (021)242-2912/222-1609.

## SENAI e Sistema de Apoio Didático

Um sistema gerenciador de cursos assistidos por microcomputadores está em fase de implementação no SENAI/SP (Serviço Nacional da Indústria). Este sistema pretende atingir, inicialmente, os grupos de alunos e instrutores envolvidos em dois cursos de especialização, desenvolvidos pela entidade, nas áreas de circuitos digitais e microcomputadores e manutenção de periféricos em eletrônica. Objetivando fornecer um suporte didático às equipes, através de apoio bibliográfico, formado de 100 livros e 250 artigos de revistas, o sistema tende a ser ampliado para os computadores de maior porte à medida que forem sendo implantados os diversos subprojetos (16 no total) que compõem o Projeto de Eletrônica da instituição.

Desenvolvido para trabalhar com microcomputadores de 8 bits, o sistema ocupa atualmente 10 Megabytes de memória. Conforme afirmou Waldemar de Oliveira Junior, representante da entidade, ele deverá, numa fase posterior, ser reescrito para implantação em computadores de 16 bits, "pois o sistema já está se tornando lento devido à necessidade existente de introdução de novos dados".

De acordo com Waldemar de Oliveira, o gerenciamento dos dois cursos está sendo realizado em duas sedes da fundação. "Foram implantados dois sistemas, desvinculados um do outro, mas que mantêm a mesma concepção e aplicabilidade, mantidos porém com objetivos diferentes. Na sede administrativa, o sistema está atuando como suporte à equipe responsável pela organização e concepção (bibliotecários,

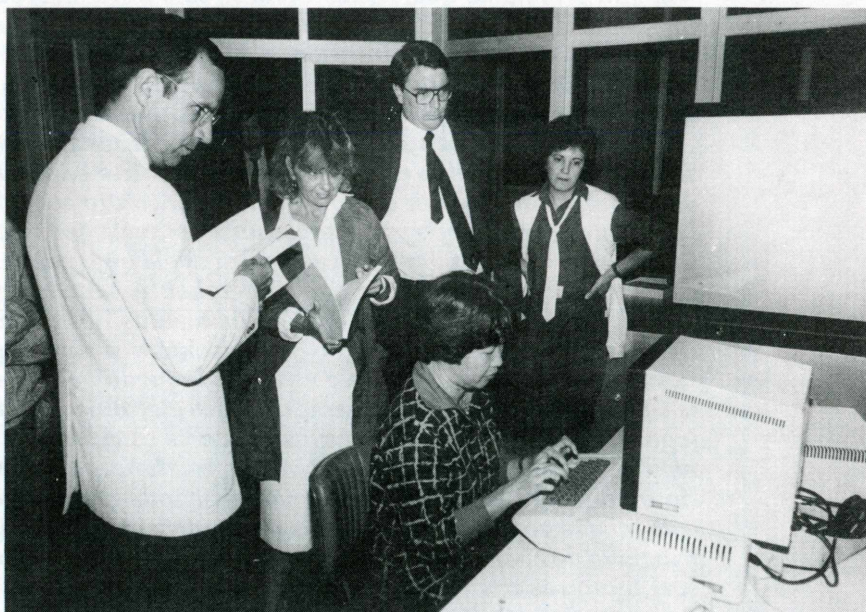

SENAI e Sistema de Apoio Didático.

pedagógicos, e técnicos, entre outros) do Projeto, na atualização e redimensionamento dos cursos. Na escola-base (localizada na cidade de Santos), o sistema vem sendo usado na pesquisa de informações bibliográficas (referências de artigos de revistas e livros, orientações de consultas sobre os diversos assuntos tratados em classe) e fornecendo o apoio pedagógico necessário aos orientadores e instrutores de ensino.

Todo o Projeto de Eletrônica, ressaltou Oliveira, visa primordialmente à formação de recursos humanos na área industrial voltados à ampliação em processos de automatização industrial. Conforme complementou, este Projeto

pretende, "após atingir um índice alto de aprofundamento e superação das fases propostas, partir para a sua segunda etapa, que é a instalação do ensino assistido por computador".

O sistema gerenciador de cursos do SENAI foi apresentado em junho último na sua sede central, em São Paulo juntamente com o acervo bibliográfico técnico que compõe o banco de dados, além dos diversos equipamentos eletrônicos didáticos, desenvolvidos pela instituição, especialmente para os cursos de especialização. O acervo técnico está aberto à consulta, aos profissionais e estudiosos da área que se interessarem. **A.L.A.**

## Curso Servimec no Sul do País

**RENESI**- Rede Nacional de Ensino é o nome do projeto de ampliação mercadológica instalado pela Servimec, empresa ligada à área de informática, em janeiro deste ano, e que agora amplia-se para a região sul.

A primeira sede da unidade da Rede foi inaugurada no Rio de Janeiro com um número de matrículas acima do esperado. Oferecendo diversos cursos e seminários - voltados ao treinamento,

atualização e reciclagem profissional - a Rede do Rio de Janeiro recebeu, no primeiro semestre, cerca de 850 inscrições, sendo que a expectativa girava em torno de 350.

Associando-se a outras empresas locais, a Servimec une-se, no Rio Grande do Sul, ao birô de serviços Sispro, prestando serviços nas áreas de assessoria, consultoria e comercialização de software e micros de diversas linhas. **A.L.A.**

*Microhobby sofrerá algumas alterações a partir desta edição. A primeira delas, e a mais patente, é a que se refere ao padrão gráfico-visual da revista. Apresentamos um novo logotipo valorizando mais o "Micro", porém, sem esquecer da importância do "Hobby" na vida de qualquer usuário. Afinal de contas, o primeiro contato de qualquer indivíduo com um microcomputador é realizado em suas horas de lazer. Esta nova aparência vem de encontro às nossas buscas por novas formas de comunicação, e de inovações na mensagem que transmitimos aos leitores. Assim sendo, esta edição já traz mudanças na imagem visual da revista, mostrando novo padrão de capa e estilo diferente de apresentação gráfica. Porém, estas alterações não ficarão restritas apenas à parte mais artística da Microhobby, mas se estenderão também à área editorial. Estamos buscando novos rumos que, temos certeza, virão de encontro aos interesses dos leitores.*

*Durante algum tempo publicamos uma pesquisa que tentou captar o atual perfil do nosso leitor, assim como a evolução pela qual passou desde o lançamento da revista. Percebemos então que a Microhobby vem desempenhando papel importante na vida do usuário dos equipamentos nos quais ela se especializou. Desde seu surgimento, há aproximadamente três anos, a revista atingiu a uma <sup>x</sup> faixa de público fascinada pelo novo "brinquedo" que oferecia, principalmente ao adolescente, toda uma gama de jogos eletrônicos de ação e aventura. Estes jogos cativaram até mesmo os conservadores contrários ao novo "Hobby eletrônico". Notamos nos resultados obtidos, mudanças no comportamento do usuário frente a seu equipamento. Agora ele adota uma posição mais amadurecida com relação ao microcomputador, passando a utilizá-lo como um excelente instrumento de apoio em diversas tarefas. Extrapolando o lazer, o computador pessoal chegou às atividades profissionais do indivíduo, atingindo as diversas áreas do conhecimento humano.*

*Diante desta realidade, percebemos que nosso leitor tornou-se exigente, saindo de uma posição de mero receptor de informações para uma posição atuante, sendo, muitas das vezes, o próprio emissor. Sentimos a necessidade de acompanharmos estas mudanças através de um novo posicionamento que visa, principalmente, atender à sua evolução, levando a ele novos parâmetros em nossa mensagem, nos transformando e inovando a Microhobby.*

*Estamos introduzindo novas abordagens em algumas seções como, por exemplo, a seção Didática. A partir deste número ela buscará atender aos interesses e necessidades daqueles que utilizam o micro como instrumento de apoio didático nas escolas. É nosso objetivo trabalhar junto com professores e alunos, no sentido de buscarmos a melhor maneira de utilização do micro nesta área. Por outro lado, outras seções como Usos de Micro e Clube dos Usuários se ampliarão, paulatinamente, tentando fazer com que os leitores "conversem mais", utilizando como canal de comunicação entre si, a revista.*

*É nosso objetivo darmos abordagem mais profissional a certas seções como, por exemplo, Explorando TK-2000 e Por Dentro do Apple. A seção de noticiário visará sempre o universo de informática, trazendo informações do Exterior sem esquecer da nossa realidade. Acompanharemos as novidades do mercado, como o TK 90X.*

*O que queremos com estas mudanças é nos tornar alguma coisa "viva", ativa e saborosa. Queremos trazer o usuário para a realidade de informática. Muito pouco tem se consultado o indivíduo quanto às suas aspirações com relação a tecnologia. Estamos buscando justamente sermos o canal, não apenas de comunicação — do tipo leva e traz — mas também, de participação, de atuação, não isolada e sim, em conjunto com o leitor!*

**Ana Lúcia de Alcântara**



# ÍNDICE

## Micropress

TK 90 X Lançado no Mercado Brasileiro .....	3
PDV é atração na Feira de Automação Comercial .....	4
Desenvolvimento: Tema de debate de Profissionais .....	5
Software para a Linha TK 2000 .....	6
Eng e Microcenter em Novas Instalações .....	6
Calendário do Mês .....	6
Computador é usado na educação de deficientes .....	6
Senai e Sistema de Apoio Didático .....	7
Curso Servimec no Sul do País .....	7
Editorial .....	8

## Resenha de Software

Cubo Espacial (TK 85) .....	10
Multifile (TK 90X) .....	10
Educativos (TK 90X) .....	10
Zarcon II .....	11

Cartas .....	12
--------------	----

Clube do Usuário .....	13
------------------------	----

## Programas para o TK 90X

Trigonometria .....	14
Traçado de uma Função .....	15
256 Cores .....	15
Álgebra Booleana .....	17
Números Primos .....	20

## Didática

Distribuição Eletrônica do Átomo .....	22
--	----

## Programas TK 2000

Um Arquivo Bibliográfico no TK 2000 .....	24
Bologna e Milano .....	35

## Explorando o TK 2000

Conversões de Sistemas .....	27
------------------------------	----

## Por dentro do Apple

Funções Trigonométricas .....	29
-------------------------------	----

## Aplicações do Micro

Aluguel de Micros .....	30
-------------------------	----

## Programa para o TK 85

Demolição .....	32
-----------------	----

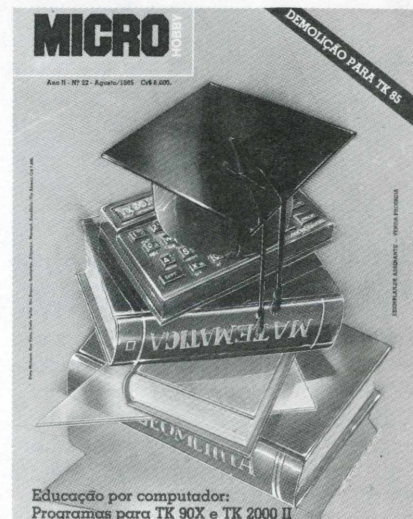

Capa: Hector Gomez Alfiso

## Resposta do Quebra-Cabeça

Sem FOR, IF .....	46
O Amor do Sr. Nabor .....	47

Livros .....	50
--------------	----

## Curso de Assembly

Aula V .....	52
--------------	----

## Errata

Programa Game .....	56
Cadastro .....	57

## Expediente

### DIRETOR RESPONSÁVEL

Szaya L. E. Seifert

### PRODUÇÃO EDITORIAL

Álvaro A. L. Domingues

### EDITORA

Ana Lúcia de Alcântara (M.T.14495)

### REDAÇÃO

Fábio Augusto Polônio

Marcos Lorenzi

Cleusa Ap. S. Malian (secretária)

Solange Aparecida Menezes (revisão)

### ASSESSORIA TÉCNICA

Gustavo Egídio de Almeida

Paulo Lauand

Wilson José Tucci

### CORRESPONDENTES

Fátima França — Rio de Janeiro

### PROGRAMAÇÃO VISUAL

Walter de Jesus

### COLABORADORES

Juan Carlos Ceballos, César de Afonseca

e Silva Neto, Wilson José Tucci,

Christiano A.C. Nasser, Wilson Fazio

Martins, Renato da Silva Oliveira,

Gustavo Egídio de Almeida

### MARKETING

Aurio José Mosolino (supervisor)

Eduardo Garcia Souza

### ASSINATURAS

Siumara Farisco

### CIRCULAÇÃO

José Aparecido Bueno

### ADMINISTRAÇÃO

Marcia Regina Dominiquini

### DISTRIBUIÇÃO

Fernando Chinaglia Distribuidora S/A.

DIAGRAMAÇÃO, ARTE, FOTOCOMPOSIÇÃO,  
FOTOLITO E IMPRESSÃO

Bandeirante S/A. Gráfica e Editora.

MICROHOBBY é editada mensalmente por Micromega Publicações e Material Didático Ltda.

Endereço para Correspondência:

Av. Angélica, 2318 — 14.º andar

Cx. Postal 54096 — CEP 01295

São Paulo — SP — Fone: (011) 255-0366.

Para solicitar assinatura anual envie cheque nominal à MICROHOBBY no valor de Cr\$ 60.000.

### MICROHOBBY 22

AGOSTO/85.

Só é permitida a reprodução total ou

parcial das matérias com a prévia

autorização, por escrito, da Editora.

Os artigos e matérias assinadas são de

responsabilidade exclusiva de seus

autores, não estando a Editora obrigada a concordar com as opiniões aí expressas.

## CUBO ESPACIAL (TK 85)

Marcos Lorenzi

A imagem na tela representa a "Visão Espacial" de um "Cubo" com quatro figuras em cada lado.

O jogo (desenvolvido pela RPA Software) é baseado nesta imagem, e seu desafio é construí-la apresentando uma visão tridimensional.

Tome como base o seguinte: imagine que o "CUBO" foi colocado sobre a tela e depois desmontado, ficando a "BASE" no centro e a "TAMPA" no canto à direita.

Para reconstruí-lo, simule em sua mente o movimento inverso, onde a imagem mostrada na tela apenas auxilia sua memória.

### Os Graus de Dificuldades

Ao iniciar o jogo, veremos um "Cubo" organizado e composto de seis figuras iguais.

Os graus variam de 0 a 9. Escolhendo-se o grau 0, o cubo aparecerá organizado, desafiando outra pessoa para resolvê-lo.

A partir do grau 1, o "Micro" sorteará os movimentos possíveis, desorganizando, deste modo, o cubo inicial.

Depois destes movimentos, o jogador deverá reorganizar o cubo novamente, tendo como meta vencer o jogo.

Quanto maior for o grau de dificuldade maior será o seu trabalho em encontrar a solução.

### Como Movimentar as Figuras do Cubo

Existem doze movimentos para as figuras do cubo, representados por uma combinação de números de 1 a 6 e de letras de A a H.

No centro de cada lado está o seu número correspondente. O sentido da rotação pode ser facilmente escolhido, se for imaginado que os lados do cubo, vistos de fora, têm o aspecto de um mostrador de relógio.

Se o movimento acompanhar os ponteiros, ele será "H"-horário, se for inverso será "A"-anti-horário.

**Exemplo:** O Movimento "1H", repre-

senta a combinação do lado 1 (base do cubo) com sentido horário.

Quando se ordena a movimentação de um lado do cubo, todas as metades dos quatro lados adjacentes, ou seja, duas figuras de cada lado, seguirão este movimento, pois o cubo é articulado no centro, totalizando assim 12 figuras que mudarão de lugar.

Realizado um movimento, o "micro" pedirá ao jogador que aguarde um pouco. Se neste intervalo de tempo surgir em sua tela a seguinte mensagem: "BOA SORTE" - "VOCÊ ESTÁ SÓ", isto quer dizer que o "micro" não dará continuidade ao jogo, caso houver desistência de sua parte.

### Como alcançar a vitória

Você será congratulado pelo micro quando reorganizar todas as figuras do cubo espacial.

Caso deseje ou não jogar novamente, use as seguintes teclas: "S" = Sim ou "N" = Não.

Se o jogador desistir deve-se digitar "D" ao invés de fornecer outro movimento e o micro resolverá o jogo mostrando a sequência de jogadas que resultará na solução.

Durante o jogo, se houver necessidade de rever as instruções, digite "I" ao invés de iniciar um novo movimento.

Encerrada a consulta, o jogo se inicia a partir do ponto em que este foi interrompido, evitando assim que o jogador seja prejudicado.

### Conclusão

Notamos que sua abertura é bastante simples mas, mesmo assim, transmite a idéia de ser um jogo muito interessante. No topo da tela de apresentação aparecem as teclas que lhe auxiliarão na leitura das instruções ou para iniciar o jogo de imediato.

Tanto a tela de jogo como a de abertura foram bem dimensionadas, proporcionando uma fácil leitura, para que esta não se torne demasiadamente cansativa.

Este software está sendo comercializado em fita cassete.

## Multifile (TK 90X)

Fábio Augusto Polonio

Desenvolvido e comercializado pela Multisoft Informática, "Multifile" é um programa aplicativo de formatação e gravação de arquivos em fita cassete.

Destinado ao TK 90X e compatíveis, com 48kB de RAM, o programa permite boa flexibilidade de operação.

Logo que é introduzido, o programa emite mensagens que orientam o usuário em seu procedimento.

Possue um bom conjunto de recursos que permitem a atualização e consistência de arquivos de maneira simples e imediata.

Os dados são ordenados ascendentemente e podem ocupar até 34581 Bytes de memória. São acessados através do nome indicado pelo usuário na formatação dos registros.

## "Atenção, garotada do primário; este pacote é para vocês" (TK 90X)

Fábio Augusto Polonio

"Educativos" é mais um lançamento da Multisoft, na área de software educacional, desta vez destinado ao usuário do TK 90X.

O pacote compreende três módulos, dedicados ao estudo das funções gráficas especiais do TK 90X e aritmética elementar.

De uma maneira interessante e absorvente, o programa prende a atenção da criança com telas animadas e sonorizadas, ao mesmo tempo que vai ensinando a tabuada, subtração de números de dois algarismos (método vai-um) e formação de desenhos na tela, coloridos e em alta-resolução. Desperta a criatividade e a inteligência, permitindo à criança participar das lições, num processo interativo. A própria criança determina o tempo e a linha de estudos o que a torna mais descontrada e susceptível ao conhecimento.

## RESENHA DE SOFTWARE

### ZARCON II, fabricado pela Multisoft Informática Ltda (TK 90X) Marcos Lorenzi

Criado pela MULTISOFT INFORMÁTICA LTDA, Zarcon II é um dos inúmeros jogos compatíveis ao TK 90X Color Computer.

Lançado no mercado em junho passado, na mesma data do lançamento do equipamento, Zarcon II está junto aos inúmeros programas que constam da relação de softwares, destinado ao TK 90X. O jogo está sendo comercializado em fita cassete.

Ele pode ser operado pelo teclado ou usando joystick.

A tela de demonstração dá ao usuário uma idéia de como operar o jogo.

A segunda tela, a de jogo, apresenta dois placares. O primeiro registra os pontos obtidos pelo jogador até o instante em que este não for derrotado. O

segundo irá registrar apenas a maior quantidade de pontos acertados pelo jogador.

Logo abaixo do primeiro placar, encontra-se um indicador de quantas naves o jogador dispõe, ou seja, quantas chances ele tem para continuar jogando.

Abaixo do segundo placar, encontra-se outro indicador, que mostrará quantas fases ele já superou.

Seu objetivo consiste em destruir as criaturas alienígenas, algumas delas encontram-se incubadas em ovos.

Certas criaturas só serão mortas, se for jogada a pedra em cima delas. Outras, apenas com disparos de laser é o suficiente para matá-las.

Observe na tabela 1 quais as teclas

que você deve operar para conduzir sua nave ao ataque.

TECLA	DIREÇÃO
7	→
6	←
0	TIRO
9	↑

#### CONCLUSÃO:

Concluimos que este é um jogo de bom nível, onde as estratégias de ataque e defesa bem estruturadas ajudarão você a vencer o jogo.

Notamos também que as elaborações de tela foram muito bem criadas. As cores são usadas de maneira uniforme, não provocando cansaço visual ao jogador.

Tanto a nave como as criaturas foram bem definidas, não havendo problemas para distingui-las.

Enfim, um jogo interessante para a linha TK 90X, que irá prender a atenção de muitos "viciados" em videogames. ■

# TK 2000 & CIBERTRON: SEU MICRO EXPLORADO AO MÁXIMO.

Os peritos em programas tem considerado o SOFTWARE CIBERTRON para TK 2000 a melhor opção do mercado. Adquira o SOFTWARE CIBERTRON e verifique você mesmo que não só os peritos notam a diferença.

J O G O S
GRAND PRIX (ACOMPANHA ASTERÓIDS).
ELIMINATOR
CEILING ZERO
SPACE EGGS
GAMMA GOBLINS (ACOMPANHA GALAXIANS).
U T I L I T Á R I O S
GRAPHS 2000
ROM 2000 (ACOMPANHA DISK-7).

**T K - W O R D** Eficiente processador de textos (destinado aos micros TK 85, CP 200 e Ringo) que permite a composição de cartas, textos e outros através de seus inúmeros comandos. Sem dúvida, o melhor aplicativo do mundo já lançado para a linha Sinclair Procure no MAPPIN e MAGNODATA.

Se você preferir, envie cheque nominal cruzado à CIBERTRON ELETRÔNICA LTDA - Caixa Postal 17.005 - CEP 02399 SP, para receber os programas em sua casa. Remessas em 3 dias úteis JOGOS à R\$23.900 - UTILITÁRIOS à R\$29.800. Garantia integral.

REVENDEDORES AUTORIZADOS:



# CARTAS

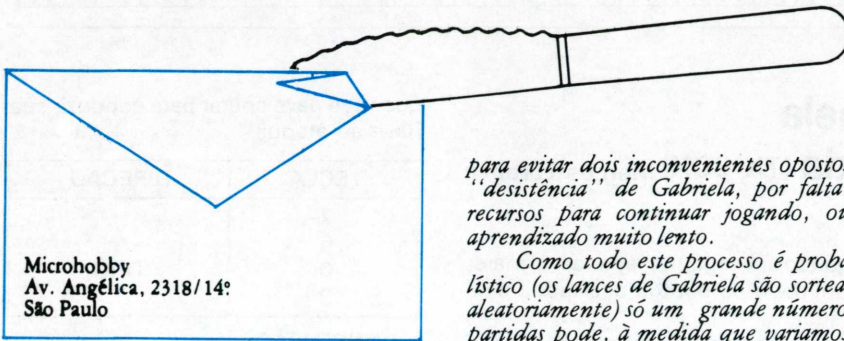

Prezados Senhores,

Li com grande interesse o artigo de Ana Lúcia Alcântara e Vivian Bernardo denominado "Gabriela, o computador que aprende" publicado em sua edição n.º 15. Devido ao interesse demonstrado pelo assunto, tenho o prazer de lhes prestar os seguintes esclarecimentos adicionais:

Na realidade o primeiro protótipo de Gabriela I data de 1963, construído com 306 caixas de fósforos. Em seguida, por uma questão de facilidade de manipulação, mas a partir da mesma idéia, construímos o segundo protótipo formado por uma caixa de madeira contendo 14 recipientes plásticos com 306 cavidades.

Este segundo protótipo era constituído por duas Gabrielas, I e II, que podiam brincar com o "jogo da velha" contra opositores humanos, ou entre si. Gabriela I estava preparada para jogar lances ímpares e Gabriela II, os pares.

Em 1965 a Funbec interessou-se pelo tema, mas achou inviável a comercialização das Gabrielas originais. Por esta razão, preparei um protótipo capaz de operar o jogo Peão 6 ou mini-damas, muito mais simples do que o jogo da velha e que demandava apenas 19 cavidades (correspondentes as situações de jogo) ao invés das 306.

É claro que nestas condições o Kit distribuído pela Funbec representa uma imagem muito pálida e reduzida, não só quantitativamente mas também qualitativamente, do processo de "aprendizado" das Gabrielas originais. Nos torneios que realizamos na época surgiram várias questões interessantes que diziam respeito à otimização das condições de aprendizado por parte das Gabrielas I e II.

As Gabrielas "aprendem", é verdade, pelo método de tentativa e erro, iniciando a série de partidas sem nenhum algoritmo e, portanto, perdendo. Seu desempenho vai melhorando, na medida em que os resultados de suas ações são incorporados à sua "memória".

O processo dos "prêmios" e "punições" (adicionar ou retirar bolinhas) não é linear, uma vez que a "conseqüência" dos erros é tanto mais grave e irreversível quanto mais a partida aproxima-se de seu final. Assim, um erro no primeiro lance pode ser corrigido, o que não acontece com um erro nos lances posteriores. A gradação das "punições" deve levar em conta este fator

para evitar dois inconvenientes opostos: a "desistência" de Gabriela, por falta de recursos para continuar jogando, ou o aprendizado muito lento.

Como todo este processo é probabilístico (os lances de Gabriela são sorteados aleatoriamente) só um grande número de partidas pode, à medida que variamos os parâmetros iniciais, indicar as referidas condições de otimização do aprendizado de Gabriela.

Imagino que estes dados condicionais possam motivar algum pesquisador a programar, no micro, o efetivo desempenho de Gabriela I e II.

A velocidade das partidas e dos torneios, obtida a partir desta programação, permite atingir os verdadeiros objetivos da construção das Gabrielas: a compreensão e otimização de seu processo de "aprendizado".

Dito isto, gostaria então de esclarecer o seguinte em relação ao referido artigo publicado no n.º 15 da MICROHOBBY:

1 — O kit inicial da Funbec foi lançado em 1967 e só continha o jogo Peão 6 ou mini-damas. Conforme pode ser visto na página 4 de seu folheto explicativo, uma das três maneiras de se ganhar este jogo é atingir uma situação em que o inimigo não possa se mover. À vista desta regra, não procede a observação de Vivian Bernardo, do empate correspondente à situação.

G		G
A	G	A
	A	

Portanto, realmente não há empate neste jogo. De fato, o empate é um bom resultado no jogo da velha, mas não o é, porém, no caso do jogo mini-damas.

Pelo que deduzi da leitura do artigo referido, a Funbec deve ter lançado posteriormente um Kit contendo 2 jogos: O 21 e o mini-damas, ao qual associou o nome Gabriela. Este lançamento, porém, foi feito sem o meu conhecimento e nada tenho a ver com a programação do jogo 21.

Isaac Epstein  
São Paulo, SP.

Caro Professor,

Agradecemos suas observações elucidativas a respeito do jogo Gabriela. Esperamos que as mesmas sejam um incentivo para nossos leitores aprimorarem a progra-

mação do jogo em seus micros.

Ficamos, ao mesmo tempo, felizes em saber que Microhobby é lida por pesquisadores como o senhor, o que nos força a um desempenho cada vez maior, com o intuito de satisfazeremos as evoluções de nossos leitores.

"Caro Editor,

Andei revendo as edições anteriores e notei a aparição regular de programas-agenda (agenda-telefônica, agenda dicionário), ou programas parecidos, todos usando as funções "D" do TK (DLOAD, DSAVE, DVERIFY), ou ainda programas que simulam estas instruções (aqueles que não são permitidos digitar RUN).

Então, já que estes programas aparecem regularmente e são de fácil entendimento e modificação, porque não criar a seção "Banco de Dados" (se o nome não tiver sentido, desculpe-me). Poderia entrar todos os tipos de computadores e, com uma simples modificação no programa, ter um outro arquivo.

Outro problema é que de uns dias para cá, meu computador passou a aceitar a linha IF A = 10 THEN. Eu não dei nenhuma instrução após o THEN e ele aceitou sem dar mensagem de erro. Agora pergunto: Isso pode vir a estragar meu micro?

Dizem que o TK 85 não possui som, mas após o programa Música por software comecei a pensar: será que o TK 85 pode gerar som no meio de jogos? Já coloquei, no fim dos meus jogos, a rotina que gera som e deu bons resultados, isto é, ficou interessante, embora não aparecesse imagem Slow. Seria possível colocar som em nossos jogos apenas por software?"

Fábio Ferreira de Paulo  
São Paulo — SP.

Caro Fábio,

Quando a instrução THEN é introduzida em uma linha qualquer de um programa, o computador não tem condições de verificar se há algum erro, devido ao fato da instrução THEN aceitar várias funções.

No momento de executar o programa, o equipamento ignora a linha porque esta instrução tanto pode ser V como F ou desvio para outro ponto qualquer do programa.

Não se preocupe quanto ao seu micro porque se o problema fosse esse muitos micros estariam danificados.

Agradecemos sua sugestão de criar uma seção de Banco de Dados na revista. Mas no momento, seções deste tipo não cabem na linha editorial mantida por Microhobby.

A partir da edição 18 da MICROHOBBY, inauguramos a seção "Clube de Usuários", abrangendo usuários de Apple e principalmente os que possuem TKs e equipamentos compatíveis a este. Esta seção visa manter um relacionamento maior entre os usuários destes equipamentos. Como notamos seu interesse por este

assunto, tomamos a liberdade de incluí-lo em nossa seção Clube de Usuários.

O TK 85 pode gerar som, mas por software.

Existe também no mercado uma interface geradora de som, fabricada pela Microdigital.

Você poderá encontrar esta interface no revendedor Fotóptica em São Paulo.

#### **"Prezados Senhores,**

*Sou assinante desta revista há pouco tempo e gostaria de mais uma vez parabenizá-los pelo excelente trabalho e particularmente pelo programa Carla, publicado em setembro último.*

*Foi um dos programas que mais me interessou, mas infelizmente sou um possuidor de um TK 2000 e minha experiência é pouca, tanto que não consegui torná-lo compatível.*

*Peço a vocês, assim como vários leitores, que pelo menos nos orientem para que isso seja possível."*

Augusto Barretto  
Campinas — SP.

#### **Caro Augusto,**

O programa Carla (publicado na edição 12), por ser muito extenso e envolver algumas particularidades do TK 85, não permite uma simples adaptação para o TK 2000, pois o TK 85 possui um funcionamento de STRINGS todo especial, totalmente diferente do TK 2000, e que envolve ainda formação de tabelas (MATRIZES).

Para que esta adaptação fosse possível seria necessário refazer o programa inteiro, sendo um trabalho muito complexo. Esta sugestão já foi discutida na redação e temos pensado em desenvolvê-la em edições futuras.

Como você mencionou em sua carta, você possui pouca experiência com o TK 2000, peço-lhe então uma atenção especial à seção Explorando o TK 2000 e Por Dentro do Apple, onde tratamos de assuntos que poderão ser aproveitados para o seu equipamento. Com isso, talvez você passará a ter um maior domínio sobre seu microcomputador.

#### **Caro Editor,**

*Peço-lhe maiores informações sobre o funcionamento da fita contendo os jogos: O POUÇO DO BARÃO VERMELHO (2K) e PAC HOBBY (16K).*

Sandra Emília Bizaio  
São Paulo — SP.

#### **Cara Sandra,**

No primeiro jogo, onde você é o "Barão Vermelho", terá que pousar numa área que está repleta de obstáculos, que devem ser destruídos.

As teclas que poderão ser usadas são:  
1, 2, 3, 4, 5 — movimentam o avião para baixo

6, 7, 8, 9, 0 — movimentam o avião para cima

B — Dispara as bombas  
Para carregar o programa use LOAD "BARÃO"

No segundo jogo, o PAC-HOBBY, você será representado por um símbolo (\*). Seu objetivo é comer o máximo de "Pontos" (.), e fugir dos "Monstros" (+).

Para você se mover, use as teclas:  
5 para esquerda  
8 para direita  
6 para baixo  
7 para cima, ou Joystick.  
O jogo tem nove níveis de dificuldades (1 a 9), sendo primeiro nível o mais difícil.

Para carregar o programa use LOAD "PAC".

#### **"Caro Editor,**

*Sobre o programa "disco TK", revista n.º 17, ao rodar o programa aparentemente estava tudo certo, mas ao teclar N, pedindo um novo arquivo, ele me pedia os títulos. Eu os colocava e, ao invés de ir pedindo um por um (como indicado na revista), ele pedia as listagens e depois mostrava: ARQUIVO REGISTRADO e voltava ao menu inicial.*

*Por favor esclareça-me estas dúvidas."*

Daniel Reis Galvão  
São Paulo — SP.

#### **Caro Daniel,**

Carregando o programa, será apresentado em seguida o menu com as instruções de uso.

Como você irá iniciar seu arquivo, conclui-se que não há nada na memória do equipamento. Neste caso, apenas a tecla N será de importância no momento. Ela iniciará um arquivo. Ao ser pressionada, será apresentada em sua tela uma mensagem solicitando o número de discos do arquivo (1 a 40).

Feito a digitação dos títulos, aparecerá na tela a orientação para que você entre com a listagem das músicas de todos os discos (200 caracteres por listagem).

A cada listagem pedida é mostrado o título do disco no núcleo.

Terminado de inserir as listagens, aparecerá uma mensagem que o arquivo foi registrado e logo o Menu.

Agora as outras instruções do Menu poderão ser acessadas.

Usando a tecla "M" será apresentado todos os títulos das músicas. Se você deseja a listagem dos discos, utilize a tecla L, que pedirá o número correspondente ao disco desejado. Digite o número, em seguida será apresentado na tela o título do disco e sua listagem.

Finalizando: a tecla "A" executa alterações. Entre com o número do disco, em seguida o novo título do mesmo e sua listagem.

A tecla "R" irá aumentar sua coleção e ainda seu arquivo, permitindo que você adicione novos títulos e listagem (letras de músicas).

## CLUBE DE USUÁRIO

### **TK 82 C/ 83/85**

Eduardo Lopes da Silva  
R. Vilela Tavares, 269/casa 1 — Lins  
20.121 — Rio de Janeiro — RJ.

Janas Marino Matuella Veiga  
Caixa Postal 315  
89.600 — Joaçaba — SC.

Mauro Fraga  
R. Lizandro Nogueira, 1466/Cj. 1  
64.000 — Teresina — PI.

Paulo Rogério da Silva  
R. José Genioli, 418 — J. Casa Branca  
05842 — São Paulo — SP.

### **TK 2000**

Celina Emília do Amaral  
R. Clarice Indio do Brasil, 38/601  
22230 — Rio de Janeiro — RJ.

Cleber Conte  
R. Barão do Bananal, 915/casa 5  
Pompéia — Fone: 812-2034  
05024 — São Paulo — SP.  
Área de interesse:  
Linguagem de máquina

Fábio Henrique Bei  
R. Groelândia, 1181  
01434 — São Paulo — SP.

Guilherme João Muller  
R. Canadá, 213 — Caixa Postal 4163  
80.000 — Curitiba — PR.

Jorge Pablo Zapata Rivera  
Al. dos Cajazeiros, 43  
Caminho das Alvores  
40.000 — Salvador — BA.

Moacyr de Souza Mello  
R. Maria Antonia, 215 — apt. 11  
01222 — São Paulo — SP.

Nilton Oliveira da Silva  
R. Butiá, 52  
23.000 — Campo Grande — RJ.

Walkir de Oliveira Ribeiro  
R. Tenente Cesar, 202/Bl. 2 — BASC  
23.500 — Rio de Janeiro — RJ.

### **Observação**

Para ter seu nome publicado, envie correspondência para: Microhobby, Clube de Usuários, Caixa Postal 54096, São Paulo — SP — CEP 01296. Indique o computador que possui, as interfaces e sua área de interesse. Nosso clube está aberto a usuários de: TK-82/83, TK-85 e compatíveis, TK-2000 e Apple e compatíveis. É bastante útil a sua opinião e sugestões para melhorarmos esta seção, portanto escreva-nos.

# TRIGONOMETRIA

Fábio Augusto Polonio

Não há quem não trema quando o assunto em pauta em qualquer conversa é trigonometria.

Esse "amontoado de fórmulas" já foi motivo de muitas notas baixas e consequentes reprovações nos cursos de segundo grau e superior, (inclusive eu já fui vítima).

A trigonometria, no entanto, é uma parte da Matemática muito interessante. Ela relaciona triângulos e círculos e muitas conclusões podem ser tiradas a partir desses elementos - e com grande número de (ARGH!!) Fórmulas.

Mas o fato é que não necessitamos decorar fórmulas para sabermos trigonometria. Basta um pleno conhecimento do círculo trigonométrico que, a partir dele, deduzimos todas as fórmulas.

Tomemos então o ciclo trigonométrico.

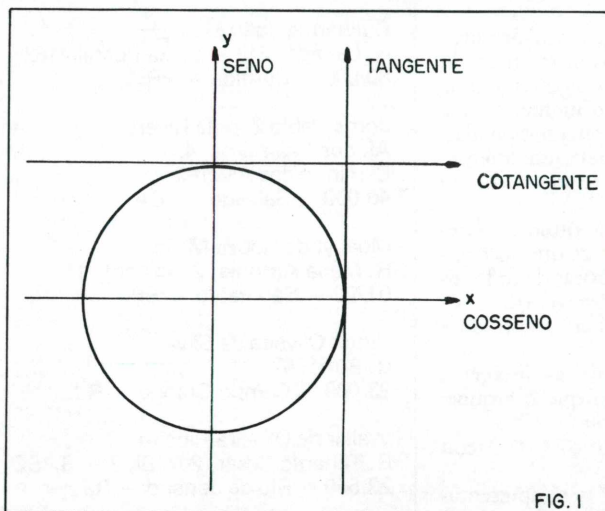

FIG. 1

A projeção do ângulo nos eixos x e y determina, respectivamente, cosseno e o seno. Paralelo ao eixo dos senos temos o eixo da tangente e paralelo ao eixo dos cossenos está o da co-tangente.

O programa "Funções Trigonômicas" desenha as projeções do ângulo introduzido pelo usuário nos eixos trigonométricos, determinando o seno, cosseno, tangente e co-tangente do ângulo, no círculo trigonométrico.

Você seria capaz de aperfeiçoá-lo, para que este fornecesse também os valores de cada função?

Acredito que sim!

```

1 REM FUNCOES TRIGONOMETRICAS
2 FOR s=0 TO 7: READ x: POKE
USR,"0"+s,x: NEXT s
3 DATA 58,68,68,58,0,0,0,0
4 PRINT "ESTE PROGRAMA DEMONS
TRA NO CIRCULO TRIGONOMETRICO AS
FUNCOES SENO,COSSENO,TANGENTE E
COTANGENTE."
5 FOR q=1 TO 500: NEXT q
6 LET k=0: LET c=0
7 CLS
10 CIRCLE 128,68,50
13 PRINT AT 10,23;"0";"0"
15 PRINT AT 3,16;"90";"0"
17 PRINT AT 10,5;"180";"0"
19 PRINT AT 18,14;"270";"0"
21 INPUT "graus";a
22 PRINT AT 20,0;"GRAUS=";a
23 IF (a/90)<>INT (a/90) THEN
GOTO 30.
25 IF ((a/90)/2)=INT ((a/90)/2
) THEN LET c=1: PRINT AT 2,0; FL
ASH 1;"cotangente infinita": GOT
0 30
26 PRINT AT 2,0; FLASH 1;"tang
ente infinita": LET k=1
30 LET a=a/180*PI
40 LET y=SIN a*50: LET x=COS a
*50
50 PLOT 128,68: DRAW x,y: DRAW
0,-y: DRAW -x,0
55 IF k=1 THEN GOTO 70
60 LET t=TAN a*50
65 IF ABS t>88 THEN PRINT AT 1
0; FLASH 1;"tangente fora da te
la": GOTO 70
60 PLOT 178,68: DRAW 0,t: DRAW
-50,-t
65 IF c=1 THEN GOTO 90
70 LET ct=(COS a/SIN a)*50
75 IF ABS ct>128 THEN PRINT AT
1,0; FLASH 1;"cotangente fora d
a tela": GOTO 90
80 PLOT 128,138: DRAW ct,0: DR
AW -ct,-50
90 INPUT "outro (s/n)";a#
100 IF a#="n" THEN STOP
110 GOTO 6

```

## TRAÇADO DE UMA FUNÇÃO

Marcos Lorenzi

Destinado ao TK 90X, o programa define os intervalos da função  $F(X)$ , no instante em que passa pelo eixo "X", podendo ser alterado para maior ou menor.

O programa demonstra graficamente o traçado de uma função  $F(X)$ , sendo bastante simples, como poucas instruções. Apresenta também uma boa resolução gráfica.

### Como funciona

O programa pede que se introduza uma função  $F(X)$ , que é armazenada em forma de STRING.

Em seguida é dado valores a "X" entre -15,8 e 16.

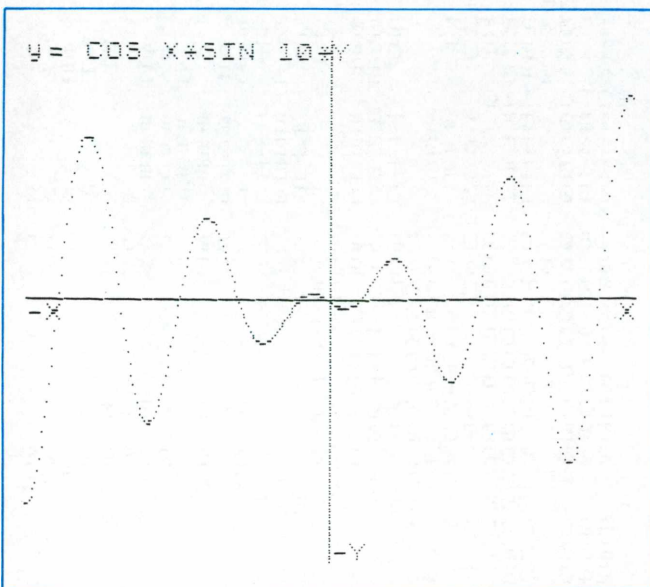

Os valores de "Y" se convertem em coordenadas do eixo Y para que o ponto seja traçado.

Considerando a posição de cada ponto como uma unidade, o eixo "Y" está compreendido entre o intervalo de -11 a 10,875.

Caso se deseje variar o intervalo que há entre os pontos traçados, modifique a linha 70 apenas trocando o STEP 1 por STEP 2 ou STEP 0.5.

### Exemplo:

$3 * X * X + 10 * X - 27; X * X; X * \text{SIN} X; 7 / X$

```

10 REM Desenho de uma Funcao
30 BORDER 6: PAPER 7: BRIGHT 1
INK 0
35 CLS
40 SOUND .2,-5: INPUT AT 0,0;"
Escolha uma Funcao ";Y#
45 PRINT AT 0,0;"y= ";Y#
50 PLOT 127,0: DRAW 0,175: PLO
T 0,88: DRAW 255,0
60 PRINT AT 11,0;"-X";AT 11,31
;"X";AT 0,16;"Y";AT 21,16;"-Y"
70 FOR X=-15.8 TO 16 STEP .1
80 LET Y=VAL Y#
90 IF Y>10.875 OR Y<-11 THEN G
OTO 130
100 LET a=INT (127+X*8)
110 LET b=INT (88+Y*8)
120 PLOT a,b
130 NEXT X
140 SOUND .2,-5: INPUT AT 1,0;"
Deseja Recomecar?(S/N)";r#
150 IF r#="S" THEN GOTO 35

```

## 256 CORES

### Criação de cores baseando-se na capacidade gráfica do TK 90X

Marcos Lorenzi

Este programa simula um arco-íris, baseando-se na capacidade gráfica do TK 90X.

Produz uma excelente resolução gráfica, o que possibilita a reprodução de 256 cores na tela.

### Estrutura do Programa

LINHAS 20 e 60: definição de variáveis

LINHAS 30-40-50: definição de gráficos: "A" - linhas ho-

rizontais; "B" - linhas verticais; "C" - pontos na forma de um tabuleiro de xadrez.

LINHAS 70-80-90: definição de variáveis alfanuméricas, para serem utilizadas como desenho de fundo.

LINHA 110: o computador pergunta qual tipo de gráfico será escolhido.

LINHAS 120 e 140: dependendo do tipo de gráfico escolhido na linha 110, a variável é atribuída como informação gráfica à P\$, para ser utilizada na linha 210 do programa.

# PROGRAMAS TK 90X

LINHAS 150 - 160: definição do tempo (PAUSA) entre um bloco e outro durante a impressão e qual o número de linhas por bloco impresso.

LINHAS 110 a 260: "LOOP" principal, combinando todos os valores de: F(FLASH); B(BRIGHT); P (PAPER); I(INK), mais o POKE 23692,255 utilizado para evitar SCROLL.

LINHAS 270 a 320: - opções: repetir o "LOOP" principal com os mesmos valores; repetir introduzindo novos valores; fim do programa.

## NOTAS GRÁFICAS

LINHA 70: corresponde ao gráfico A.

LINHA 80: corresponde ao gráfico B.

LINHA 90: corresponde ao gráfico C.

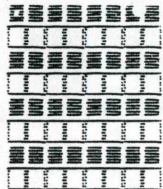

CARACTERE A

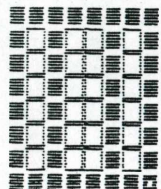

CARACTERE B

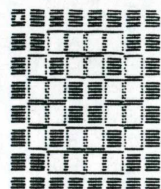

CARACTERE C

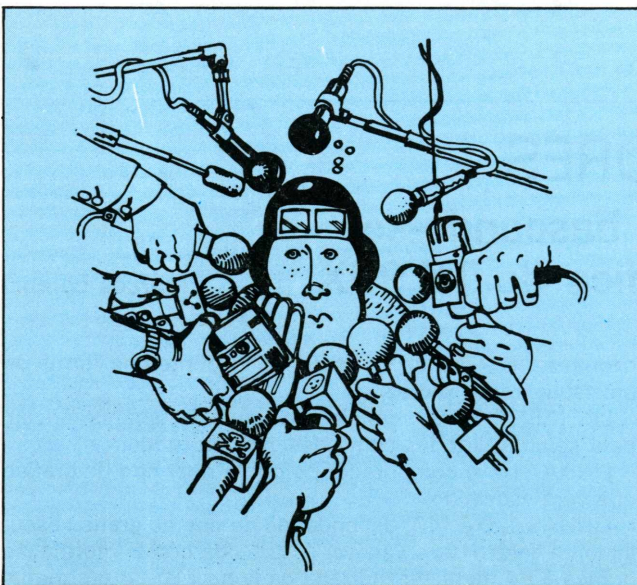

```

2 PRINT "Aguarde um Momento"
10 REM 256 Cores
20 LET a#="" : LET b#="" : LET c
#=""
30 RESTORE 30: FOR a=0 TO 31:
1: READ x: POKE USA "a"+a,x: NEX
T a: DATA 0,255,0,255,0,255,0,25
5
40 DATA 85,85,85,85,85,85,85,8
5
50 DATA 170,85,170,85,170,85,1
70,85
60 LET x=3: LET v=3: LET o=1
70 FOR a=0 TO 31: LET a#=a#+"≡
": NEXT a
80 FOR a=0 TO 31: LET b#=b#+"▣
": NEXT a
90 FOR a=0 TO 31: LET c#=c#+"⊠
": NEXT a
100 PRINT "256 Cores"
110 INPUT "Qual o Tipo de Grafi
co?(1-3)";o: IF o<1 OR o>3 THEN
GOTO 110
120 IF o=1 THEN LET p#=a#
130 IF o=2 THEN LET p#=b#
140 IF o=3 THEN LET p#=c#
150 INPUT "Qual Tempo para Paus
a?";t
160 INPUT "Qual o Numero de Lin
ha por Cor?(1-21)";v: IF v<1 OR
v>21 THEN GOTO 160
170 FOR f=0 TO 1
180 FOR b=0 TO 1
190 FOR p=0 TO 7
200 FOR i=0 TO 7
209 IF INKEY#="q" OR INKEY#=""
THEN GOTO 270
210 FOR x=1 TO v: POKE 23692,25
5: PRINT FLASH f; BRIGHT b; PAPE
R p; INK i;p#); NEXT x
220 PAUSE t
230 NEXT i
240 NEXT p
250 NEXT b
260 NEXT f: CLS
270 PRINT AT 10,0;"Deseja Repet
ir o Desenho(1)"
271 PRINT AT 11,0;"Deseja Alter
ar os Valores(2)"
272 PRINT AT 12,0;"Deseja sair
do Programa(3)"
280 LET i#=INKEY#: IF i#="" THE
N GOTO 280
290 IF VAL i#<1 OR VAL i#>3 THE
N GOTO 280
300 IF i#="1" THEN GOTO 170
310 IF i#="2" THEN GOTO 100
320 CLS : STOP

```



# Álgebra Booleana

Fábio Augusto Polonio

Para sabermos como um computador funciona, devemos ter em mente dois conceitos: o de sistema e o de lógica simbólica.

Lógica é um conjunto de estudos que expressam, em linguagem matemática, as estruturas e operações do pensamento. A finalidade da lógica simbólica é mecanizar os raciocínios lógicos. Sistema é a reunião de elementos e procedimentos que, interliga dos e inter-relacionados, provêm de um determinado campo de ação.

Um computador que processa as informações através de um algoritmo matemático é um sistema lógico.

## Sistema Lógico

Imaginemos em circuito de interruptores e lâmpadas ligados a um gerador. (Fig. 1)

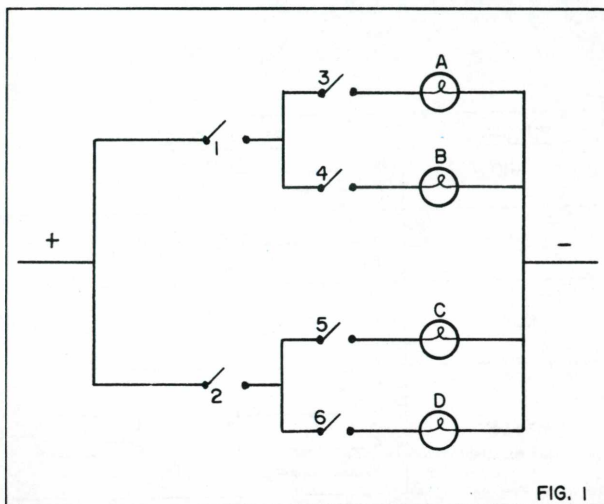

FIG. 1

Para acendermos uma determinada lâmpada devemos adotar um certo procedimento de fechamento de chaves.

Por exemplo, quando A está acesa, as chaves 1 e 3 devem estar fechadas. Observe que cada lâmpada é uma resposta a um determinado procedimento.

A linha de raciocínio do circuito parte da resposta para o procedimento ou ação. Por exemplo: quando queremos acender a lâmpada D, fechamos os interruptores Z e G.

Baseando-se na mesma concepção é desenvolvido computador.

Analisa-se quais as funções que o microprocessador deve exercer e, a partir destas, projeta-se sua arquitetura in-

terna. O projeto de computadores sempre parte do Software para o Hardware.

Todo projeto de microprocessadores é apoiado na lógica simbólica, que por sua vez tem a Matemática como base de estudo.

## Álgebra Booleana

Criada pelo matemático George Boole, a Álgebra Booleana é a parte da matemática destinada à análise e projeto de sistemas lógicos. Ela compreende um universo matemático completo, com seus próprios símbolos e regras. Há uma certa similaridade com a álgebra comum, porém, algumas regras são exclusivas.

As letras do alfabeto são usadas para representar variáveis, quantias cujos valores (0 ou 1) podem ou não ser determinados.

A álgebra booleana verifica a validade de sentenças e condicionais através de funções lógicas. Existem três funções básicas: AND, OR, NOT que, combinadas, formam o universo das operações booleanas. Vejamos como funciona tudo isso.

Tomemos a frase: "Se João estudar e comparecer à escola irá bem na prova".

Obtêm-se as afirmações lógicas que compõem a sentença:

João estudar = A

Comparecer à escola = B

Irá bem na prova = C

Atribuindo-se o valor 0 às afirmações quando estas forem falsas e o valor 1 quando forem verdadeiras, temos condições de tabular os dados obtidos montando assim uma tabela-verdade.

TABELA 1		FUNÇÃO AND		
Afirmações	A	B	C	Significado
Valores	0	0	0	Se A é falsa e B é falsa, então C é falsa
	0	1	0	Se A é falsa e B é verdadeira, C é falsa
	1	0	0	Se A é verdadeira e B é falsa, C é falsa
	1	1	1	Se A e B são verdadeiras, então C é verdadeira

Olhando a tabela 1, repare que o valor de C está em função dos valores de A e B. Sendo assim, A e B são as condicionais de C. Isto quer dizer que dependendo dos valores de A e B e do parâmetro implícito na função lógica utilizada, acha-se o valor de C.

No caso da função AND, C só será verdadeira se, e somente se, A e B forem verdadeiras.

# PROGRAMAS TK 90X

## Função OR

Tomemos agora a sentença:

Se João estudar ou colar, irá bem na prova.

==

Divide-se a sentença em unidades lógicas.

João estudar = A

João colar = B

Irá bem na prova = C

Montamos a tabela verdadeira obedecendo os mesmos parâmetros anteriores. 1 - verdadeiro e 0 - falso.

Tabela Verdade			Função OR	
Afirmações	A	B	C	Significado
	0	0	0	Se A é falsa ou B é falsa, C é falsa.
	0	1	1	Se A é verdadeira ou B é verdadeira, C é verdadeira.
	1	0	1	Se A ou B forem verdadeiras, C é verdadeira.
	1	1	1	Se A e B forem verdadeiras, C é verdadeira.

Novamente o valor de C está em função de A e B, porém, sendo outra a função lógica; outros são os valores assumidos.

## Função NOT

A função NOT é uma porta inversora que toma como resultado o inverso de uma sentença.

Ex: "Se João colar (e) o professor não perceber: irá bem na prova".

João colar = A

Professor perceber = B

Irá bem na prova = C

Note que para C ser verdadeiro, B não pode ser verdadeiro pois, ao contrário, a sentença não seria válida (não obedeceria às regras lógicas). Além disso, está implícito na função AND que para o valor de C ser 1, ou verdadeiro, é necessário que A, e não B, também seja verdadeiro.

Tomamos então a inversa de B, usando, para isso, a função NOT

Tabela Verdade			
A	B	NOT B	C
0	0	1	0
0	1	0	0
1	0	1	1
1	1	0	0

Observe os resultados obtidos e verifique que C depende do valor de A e NOT-B, ou inverso de B.

Em outras palavras, para que João vá bem na prova é necessário que ele cole e o professor não perceba.

## Função OR Exclusive

A última função que veremos, OR-exclusive, é, na verdade, uma combinação das outras funções estudadas, encaixadas num circuito lógico. Por ser muito usada, é conside-

rada como função básica.

Ela é semelhante à função OR, diferindo apenas por apresentar eventos mutuamente exclusivos, isto é, quando um ocorre, o outro não ocorre e vice-versa.

EX: "Tenho dinheiro para tomar um sorvete ou um refrigerante".

## Afirmações

A - Tomar um sorvete

B - Tomar um refrigerante

C - Tenho dinheiro

A	B	C	Significado
0	0	0	Se A e B forem falsas, C é falsa.
0	1	1	Se A for falsa e B verdadeira, C é verdadeira
1	0	1	Se A for verdadeira e B falsa, C é verdadeira
1	1	0	Se A e B forem verdadeiras, C é falsa.

## Programa

Podemos combinar infinitas proposições interligadas pelas funções booleanas. A partir da análise feita entre esses elementos inter-relacionados, obteremos um resultado que poderá ser 1 ou 0.

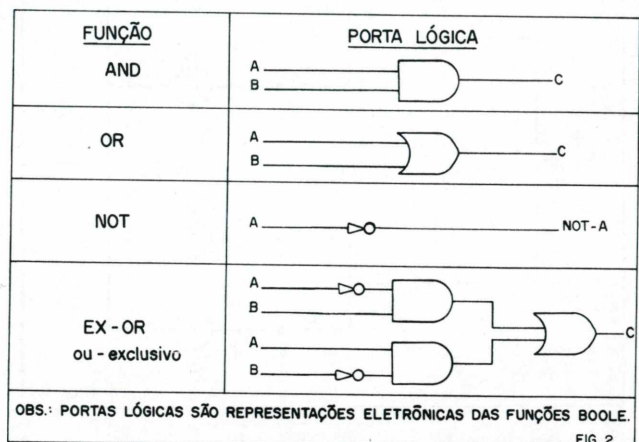

O programa "funções Booleanas" analisa até seis proposições inter-relacionadas por 5 funções. Ele monta uma tabela de verdade com todas as possíveis combinações, obtendo um resultado. Ele é auto explicativo e não possui maiores detalhes de digitação.

# PROGRAMAS TK 90X

```

100 REM TABUA COMPLETA DE UMA
FUNCAO LOGICA (Boole)
110 DIM b(8): DIM g(8)
120 POKE 23609,80
130 GOTO 260
135 REM Calculo combinacao bina
ria
140 FOR i=1 TO v
150 LET c=INT (n/2)
160 LET b(i)=(0 AND c=n/2)+(1 AND
c<>n/2)
170 IF c=0 THEN LET x=i: GOTO 2
00
180 LET n=c
190 NEXT i
200 LET v#="000000"
210 FOR i=x TO 1 STEP -1
220 LET v#=v#+STR# (b(i))
230 NEXT i
240 LET v#=v#(LEN v#-v+1 TO )
250 RETURN
255 REM ENTRADA DE DADOS
260 SOUND ,3,20: INPUT "Quantas
Variaveis sao (1 a 8)?":v
270 IF v<1 OR v>8 THEN GOTO 260
280 PRINT "Variaveis:"
290 LET v#=""
300 FOR i=1 TO v
310 LET v#=v#+CHR# (96+i)
320 NEXT i
330 PRINT v#
340 PRINT "-----"
350 LET q=0
360 PRINT "Escreva a funcao log
ica que se deseja calcular"
370 PRINT "NOTA: funcao (EXOR) =<x
>:"
380 INPUT LINE a#
390 IF a#="X" THEN LET q=1: LET
a#="XOR"+"("+v#+")"
400 CLS
410 PRINT a#
420 PRINT : PRINT v#,"S": PRINT
"-----"
425 REM Calculos
430 DEF FN f#()=a#
440 LET p=0
450 FOR m=0 TO 2^v-1
460 LET p=p+1
470 LET n=m: GOSUB 140
480 IF q=1 THEN GOTO 540
490 FOR i=1 TO v
500 LET g(i)=VAL v#(i)
510 NEXT i

```

```

520 LET a=g(1): LET b=g(2): LET
c=g(3): LET d=g(4): LET e=g(5):
LET f=g(6)
530 GOTO 580
535 REM EXOR
540 LET a#=""
550 FOR i=1 TO v
560 LET a#="(1" AND v#(i)<>a#)+
("0" AND v#(i)=a#)
570 NEXT i
575 REM Apresentacao dos result
ados
580 PRINT AT p+3,0;v#,VAL FN f#
()
590 IF p=16 THEN PRINT AT 21,0;
"Z para imprimir-C para seguir":
STOP
600 IF p=16 THEN LET p=0: CLS
610 NEXT m
620 IF v<4 THEN PRINT AT 21,0;"
Z para imprimir-C para seguir":
STOP
630 PRINT AT 21,0;"outra (s/n)?"
640 SOUND ,3,20: PAUSE 0
650 IF INKEY#<>"s" AND INKEY#<>
"n" THEN GOTO 640
660 IF INKEY#="s" THEN CLS : GO
TO 260
670 POKE 23609,0: CLEAR

```

a AND b OR c AND d OR e

abcdef	S
000000	0
000001	0
000010	1
000011	1
000100	0
000101	0
000110	1
000111	1
001000	0
001001	0
001010	1
001011	1
001100	1
001101	1
001110	1
001111	1

Z para imprimir-C para seguir

## NÚMEROS PRIMOS

Fábio Augusto Polonio

O cálculo de números primos é uma tarefa um tanto te-diosa, a menos que se tenha um TK 90X à mão.

Com este programa podemos determinar todos os núme-ros primos compreendidos entre dois números inteiros quaisquer.

Através do limite inferior do intervalo, introduzido pelo ope-

rador, ele investiga todos os números ímpares calculados a partir deste limite.

Para diminuir o número de verificações condicionamos o computador a investigar somente números ímpares, dividindo-os por uma variável de três até sua raiz quadrada. (linha 70).

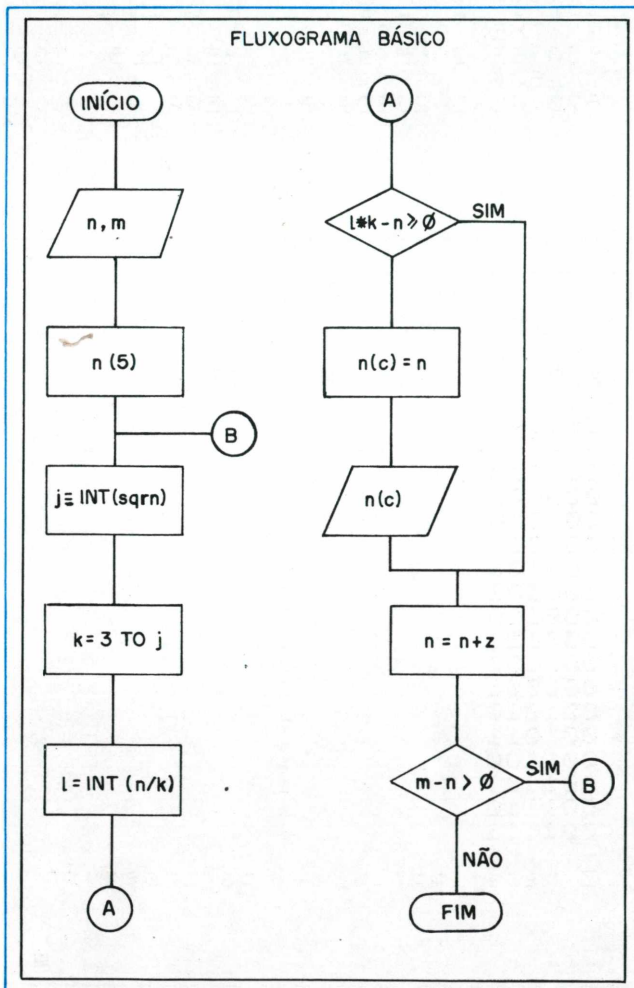

```

5 REM "NUMEROS PRIMOS"
10 PAPER 4: BRIGHT 1: PRINT "P
ROGRAMA PARA VERIFICAR OS NUME-R
OS PRIMOS COMPREENDIDOS ENTRE D
OIS NUMEROS INTEIROS POSITIVOS."
: PRINT
20 DIM N(5)
25 PAPER 7: BRIGHT 0
30 INPUT "Entre o limite infer
ior "; n
35 IF (n/2)=INT (n/2) THEN LET
n=n+1
40 INPUT "Entre o limite super
ior"; m
45 IF (m/2)=INT (m/2) THEN LET
m=m+1
50 LET c=0: LET m=m+1
60 LET l=0
70 LET j=INT (SQR n)
80 FOR k=3 TO j STEP 2
90 LET l=INT (n/k)
100 IF (l*k-n)>=0 THEN GOTO 140
110 NEXT k
120 LET c=c+1
130 LET n(c)=n
140 LET n=n+2
150 IF c-5=0 THEN PRINT TAB 2;n
(1);TAB 8;n(2);TAB 14;n(3);TAB 2
0;n(4);TAB 26;n(5): LET c=0: FOR
i=1 TO 5: LET n(i)=0: NEXT i
160 IF m-n>0 THEN GOTO 70
170 IF c=0 THEN GOTO 190
180 PRINT TAB 2;n(1);TAB 8;n(2)
;TAB 14;n(3);TAB 20;n(4);TAB 26;
n(5)
190 PRINT
200 PAPER 3: BRIGHT 1: PRINT "
F I M D O P R O G R A M A "
205 BRIGHT 0: PAPER 7
210 STOP
  
```

# HOBBYSHOP

VEJA SE SUA CIDADE TEM O QUE VOCÊ PRECISA

## SÃO PAULO

### MICRO service

Inclusão de 24 novas funções (Read, Data, etc.), Slow, High Speed, Alta Resolução, Porta de I/O, etc. para micro de tecnologia SINCLAIR ZX81.

Manutenção de microcomputadores SINCLAIR (TK 82, 83, 85, etc.) e TRS.

Wilson de Assis — Tel.: 203-7967

### TKSOM-TKMORSE

2 Software de alta qualidade para Micros Sinclair com 16 K

**TKSOM** — coloca som no seu micro; contém 6 músicas; você pode programar suas músicas.

**TKMORSE** — lista sua mensagem em código morse; transmite sinais sonoros de mensagem pré-gravada; transmite sinais sonoros simultaneamente com a digitação. Preço até 30-06-85 Cr\$ 28.000

Envie cheque nominal para:

MARCIO ACCIOLY

Rua Dr. Saboia de Medeiros, 199-54 — Cep 04120 — São Paulo — SP e receba os 2 Software pelo correio, sem mais nenhuma despesa.

PREÇOS ESPECIAIS PARA REVENDEDORES.



Transforme seu TK 85.

O mesmo efeito dos monitores de vídeo.

Fundo: preto

Letras: brancas

Com uma simples modificação no microcomputador.

**TRANSVIDEO** Fone: (011) 522-8100

### ENG Comércio de Computadores Ltda.

TK85 x TK2000?

Só na ENG você adquire o seu TK2000 nas melhores condições e ainda dá o seu velho TK83, TK85 ou CP200 como parte de pagamento. TK2000 é na ENG. Showroom — Tel. 813-7570. Av. dos Tajurás, 406 — CEP: 05670.



### apple cursos

CURSOS DIRIGIDOS DE MICRO-COMPUTADORES

- BASIC I e II e Applesoft
- ASSEMBLER 6502
- EDITOR DE TEXTO E PLANILHA ELETRÔNICA

NOVAS TURMAS (c/ 12 alunos) INÍCIO IMEDIATO

Reservas pelos Telefones: 853-9457 — 853-2408 Rua Suzano, 78 — Jardim Paulista — São Paulo



CURSOS

CONSULTORIA

ASS. TÉCNICA

### PROGRAME-SE!

Faça como os funcionários da SABESP, BURI, KIBON e outros. Venha desvendar o computador da DATA RECORD INFORMÁTICA.

COBOL — BASIC — DIGITAÇÃO

Turmas especiais para crianças de 8 a 14 anos. (BOLSAS DE ESTUDO)

Av. Santo Amaro, 5.450 — Tel. 543-9937 — Brooklin — (em frente ao E.C. Banespa).

### QUAL A INTERFACE QUE ESTÁ FALTANDO NO SEU MICRO?

É AQUELA QUE LHE DEVOLVERÁ O PRAZER DE FICAR EM FRENTE DO SEU MONITOR POR TEMPO ILIMITADO.

**MICROTELA** possibilita que você continue com seu TV, pois possui a mesma tela de poliéster utilizada nos monitores de última geração, filtrando e eliminando os reflexos, ao mesmo tempo que aumenta a resolução da imagem.

Adicionalmente proporciona o mesmo efeito repousante dos monitores de fósforo colorido, utilizando acrílico nas tonalidades verde e ambar.

Informações com **MASTER STING LTDA.**  
Caixa Postal 18708 — São Paulo — SP

## SUPRIMENTOS P/INFORMÁTICA

\* FORMULÁRIOS

\* DISKETES \* FITAS IMPRESSORAS

\* PAPEL XEROGRÁFICO

\* SUPRIMENTOS P/ TELEX E ESCRITÓRIO

INFORMAX-PRODUTOS P/ INFORMÁTICA LTDA.

R. Domingos de Morais, 254-6º and. Cj. 602-A  
Tel. (011) 570.7570

## SÃO JOSÉ DOS CAMPOS

### EKTRONIC — COMPONENTES E SISTEMAS LTDA.

“SOFT-LOADER” — Interface micro-cassete para TK 82-C, 83, 85 e Ringo. Indica nível certo para carregar programas sem problemas e falhas. (Veja Microhobby N° 10, 12 ou 13). Já um GRANDE SUCESSO PROVADO por centenas de usuários do TK. PREÇO: Cr\$ 49.000,00 (Março).

Mande seu pedido com cheque nominal ou vale postal para EKTRONIC COMPONENTES E SISTEMAS LTDA. Caixa Postal 7004. São José dos Campos. CEP: 12200. Tel.: (0123) 291148.

## BAHIA

Sua empresa poderia estar aqui.  
Anuncie no HOBBYSHOP e todos os Leitores da região conhecerão sua empresa.  
Anúncio econômico e de retorno garantido.

## RIO DE JANEIRO

PROSERV-Processamento Dados,Cursos e Rep.Ltda.

.MICROCOMPUTADORES (Novos e Usados)

.CURSOS (Cobol, Basic, CP/M, DBase II)

.SUPRIMENTOS (Formulários, Disquetes, Fitas, etc.)

.LIVROS E REVISTAS

.SOFTWARE (TRS80, Apple, TK85)

Lg.Nove de Abril 27 salas 626/628

Tel: (0243) 429800 - V.Redonda - RJ

## MINAS GERAIS

### MICRO E VIDEO

Curso de Basic com turmas mensais

Programas para toda linha de microcomputadores — Sinclair, TRS-80, Apple, TRS Color, Commodore CP/M — Aplicativos e Jogos (Solicite catálogo especificando seu equipamento).

Livros e revistas nacionais e estrangeiros. Venda de Micros, periféricos e suprimentos. Soft House.

VILLABELLA SHOPPING — LOJA 6

Avenida Japão, 229 — Cariru — CEP 35160 — Fone (031) 821-2888 — Ipatinga — MG.

# DISTRIBUIÇÃO ELETRÔNICA DO ÁTOMO

Marcos Lorenzi

## Usando TK 90X para a Configuração Eletrônica dos Átomos

O programa pede que se introduza um número atômico de um átomo qualquer.

Em seguida, a estrutura eletrônica do átomo é apresentada na tela, correspondendo ao número atômico que foi escolhido.

```

Estruturas Eletronicas

Numero Atomico=29
1s² 2s² 2p⁶ 3s² 3p⁶ 4s² 3d⁵
    
```

```

Estruturas Eletronicas

Numero Atomico=102
1s² 2s² 2p⁶ 3s² 3p⁶ 4s² 3d¹⁰ 4p⁶ 5s² 4d¹⁰ 5p⁶
6s² 4f¹⁴ 5d¹⁰ 6p⁶ 7s² 5f¹⁴
    
```

Admite-se números inteiros a partir de 1 a 118, embora alguns não existam.

O POKE utilizado na linha três foi apenas introduzido para dar um efeito sonoro durante o funcionamento do programa.

### Introdução

A configuração eletrônica por subníveis de um átomo indica a ordem crescente de energia de todos os subníveis, onde cada um deles possui uma quantidade máxima de elétrons, conforme mostra a tabela 1.

TABELA I

subnível	s	p	d	f
nº máximo de elétrons	2	6	10	14

Tendo conhecimento do diagrama de PAULING e a quantidade máxima de elétrons por subnível, pode-se distribuir corretamente os elétrons da atmosfera do átomo. Ex: (1)

Através da distribuição, podemos saber o número de elétrons contido em cada camada ou nível de energia.

Apenas como forma de conhecimento, admite-se que um átomo qualquer apresenta o seguinte subnível.

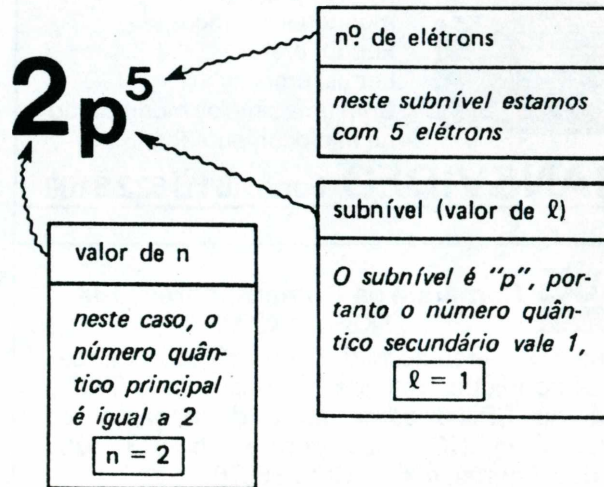

Ao distribuímos um determinado número de elétrons em um átomo, devemos nos lembrar que "os elétrons são dispostos em ordem crescente de energia", isto em qualquer circunstância. Isto porque:

**QUANTO MENOR FOR A ENERGIA**

**MAIOR SERÁ A ESTABILIDADE**

### NOTA

Apenas superficialmente, daremos uma explicação de como digitar certos comandos de seu TK 90X utilizados neste programa.

TABELA II

INK,PAPER, BRIGHT,OVER	Pressione simultaneamente CAPS SHIFT e SYMBOL SHIFT e, em seguida, novamente SYMBOL SHIFT juntamente com a tecla a ser usada.
PEEK,DATA, CHR\$,INKEY\$	Pressione simultaneamente CAPS SHIFT e SYMBOL SHIFT e após a tecla a ser usada.
STOP,AT,THEN TO	Pressione SYMBOL SHIFT e depois a tecla a ser usada.

O Jornal do VIDEOTEXTO é dirigido a profissionais liberais, engenheiros, empresários e estudantes. Fique sabendo das novidades, tendências e experiências do videotexto, recebendo em casa 12 edições do único veículo com informações atualizadas, isentas e analíticas sobre o setor.

Envie seu pedido à  
Dialógica Comunicação e Sistemas Ltda.  
Rua Fradique Coutinho, 50  
CEP 05416 - São Paulo - SP.  
Fones: 64-0331 e 64-7131

Nome: .....  
Profissão: .....  
Endereço: ..... CEP .....  
Cidade: ..... Estado: ..... Fone: .....

Desejo receber 12 edições do Jornal do VIDEOTEXTO. Estou anexando cheque nominal à Dialógica Comunicação e Sistemas Ltda. no valor de Cr\$ 27.000.

Quem assina tem prioridade da informação.  
Seja assinante do JV.

```

2 INK 0: PAPER 7: BRIGHT 1: C
LS : BORDER 1
3 POKE 23609,40
5 IF PEEK USR "a"=2 THEN GOTO
30
10 FOR n=1 TO 18: READ a$: FOR
m=0 TO 7
15 READ a: POKE USR a#+m,a
20 NEXT m: NEXT n
100 LET m$="1: 2: 3: 3: 3: 4: 4: 4: 4: 4
4: 5: 6: 4: 5: 6: 7: 5: 6: 7: 4"
101 LET n$="1131315315317531753
"
104 DIM e$(19,2): DIM e(19)
105 FOR n=1 TO 19: LET e$(n)=m$
((n#2)-1 TO n#2): LET e(n)=VAL n
$(n)#2
110 NEXT n
114 PRINT AT 0,4;"Estruturas El
etronicas"
115 INPUT "Entre com o Numero A
tomico:";z
120 IF z<1 OR z>118 OR z<>INT z
THEN GOTO 105
123 LET x=0: PRINT AT 0,0;"Nume
ro Atomico=";z: PRINT
125 FOR n=1 TO 19
130 PRINT e$(n);CHR# 8;
135 FOR m=1 TO e(n)
140 LET x=x+1: IF x=z THEN GOTO
160
143 NEXT m
145 OVER 1: PRINT CHR# (143+e(n
));" "
150 NEXT n
155 GOTO 165
160 OVER 1: PRINT CHR# (143+m)
165 PRINT AT 21,0;"Deseja Conti
nuar? ('s' ou 'n')
170 LET i$=INKEY$: IF i$="" THE
N GOTO 170
172 IF i$="s" THEN CLS : GOTO 1
14
173 IF i$<>"n" THEN GOTO 170
180 STOP
9000 DATA "s",0,0,96,128,64,32,1
92,0
9001 DATA "p",0,0,192,160,160,19
2,128,128
9002 DATA "q",0,32,32,96,160,160
,96,0
9003 DATA "r",0,0,96,128,192,128
,128,0
9004 DATA "a",2,2,2,2,2,0,0,0,"b
",7,1,3,4,7,0,0,0,"c",7,1,3,1,7,
0,0,0,"d",1,3,5,7,1,0,0,0,"e",7,
4,6,1,6,0,0,0
9005 DATA "f",7,4,7,5,7,0,0,0,"g
",7,1,2,4,4,0,0,0,"h",7,5,7,5,7,
0,0,0,"i",7,5,7,1,7,0,0,0,"j",23
,21,21,23,0,0,0
9006 DATA "k",18,18,18,18,18,0,0
0,"l",23,17,19,20,23,0,0,0,"m",
23,17,19,17,23,0,0,0,"n",17,19,2
1,23,17,0,0,0
    
```

# CIBERNE

## SOFTWARE

apresenta novas fitas com  
desafios emocionantes para você!

PARA EQUIPAMENTOS COM LÓGICA SINCLAIR

**1. VALQUIRIE**  
Pilote a nave Valkirie e parta em busca de dez castelos perdidos. (Exclusividade Ciberne, por Divino C.R. Leitão).  
E mais: GUERRILHA COSMICA e ZOR.



**2. MERCADOR DOS SETE MARES**  
No século XIX você percorre o mundo a bordo de seu navio, em busca de bons negócios. (Exclusividade Ciberne, por Divino C.R. Leitão).  
E mais: CORRIDA MALUCA e PINBALL (Exclusividade Ciberne, por Divino C.R. Leitão).



**3. SUBESPAÇO**  
Implacável caçada espacial. Totalmente gráfico. E mais: CAVERNAS DE MARTE (Exclusividade Ciberne, por Divino C.R. Leitão) e COMBOIO ESPACIAL.



**4. DEFENSOR 3D**  
Livre nosso planeta de uma invasão alienígena. Fantásticas simulações tri-dimensionais. E mais: O'BERT (Exclusividade Ciberne, por Divino C.R. Leitão) e ASSALTO.



**5. ROT I - PLUS**  
S.O.G. Sistema operacional, com linguagem gráfica. Infinitas opções de uso. Totalmente em código de máquina (Exclusividade Ciberne, por J. Maçoi).  
E mais: MERGE Possibilita a junção de vários programas, uns aos outros.

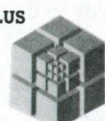

**6. APLIC1**  
• COMP-CALC Rápido, eficiente e totalmente em código de máquina. A melhor versão do já famoso Visi-Calc.  
• COMP-ARQ Programa gerador de arquivos. Totalmente em código de máquina. Modele fichas e as acesse pelo campo que quiser.  
• COMP-TEXTO De fácil manipulação, totalmente em código de máquina.

PARA EQUIPAMENTOS COM LÓGICA TRS-80

**1. SIMULADOR DE VÔO**  
Totalmente gráfico e acompanhado de livro de instruções, com diagramas, tabelas etc. E mais: PINTOR MALUCO e O DESAFIO DA GALINHA.



**2. XADREZ**  
O mais tradicional dos jogos, reeditado em nova e brilhante versão. E mais: PATRULHA ARMADA e PÂNICO (totalmente sonorizados).



ADQUIRA ESSES LANÇAMENTOS NO SEU REVENDEDOR CIBERNE MAIS PROXIMO. E TAMBEM: Bichos e Cia., Patrulha Galáctica, Aventura e Mistério, Combate, Rot II e Computar 20 (fita virgem).

JVA MICROCOMPUTADORES LTDA.  
Distribuição e informações:  
Av. Graça Aranha, 145, sobreloja 01,  
Rio de Janeiro - RJ - CEP 20030  
Tel.: (021) 262.6969

# Um Arquivo Bibliográfico no TK-2000

## Critérios de organização e gravação em fita

Juan Carlos Ceballos

Quem trabalha na elaboração de relatórios técnicos ou científicos, baseando-se em bibliografias para elaborar informação, tem que lidar com livros, revistas e cópias de artigos (organizados em pastas, por exemplo) que, não raro, viram um caos informativo no momento de suas utilizações. Dispondo de um TK-2000 e trabalhando só com gravador (e, opcionalmente, uma impressora), decidi finalmente assumir a tarefa de construir um arquivo do meu material bibliográfico. O objetivo final do tal arquivo é poder "entrar" com determinadas mensagens e obter do micro uma listagem de títulos abrangendo o tópico que me interessar. Achei que os resultados iniciais poderiam ser de utilidade geral para os usuários deste e de outros micros (da mesma forma, todo comentário e observação serão bem-vindos). Neste artigo, comento o critério de organização/gravação que me parece mais simples. Posteriormente, apresentarei um programa de leitura/impressão (opcional) de referências, e finalmente um critério de leitura/ordenamento/impressão de dados de arquivo.

Um software do tipo Multicalc (Microhobby nº 16, página 46) poderia resolver parte do problema, mas trabalha com disquete. Por outro lado, um arquivo bibliográfico requer critérios particulares de organização e, portanto, um programa específico, que apresento neste artigo.

### 1. O critério de organização de um arquivo bibliográfico

De início, podem ser previstos dois problemas:

1) referências bibliográficas são dados que apresentam uma diversidade bastante grande de origens e características de formato, que devem ser padronizadas para tornarem-se "processáveis" via TK-2000, especialmente considerando que este não admite gravação em fita de dados alfanuméricos ("strings"), mas de vetores numéricos.

2) um arquivo bibliográfico deve ser dimensionado para um número grande e sempre crescente de referências, sem estourar a memória do TK. Ela é extensa, mas limitada. Se o arquivo ocu-

par mais de 6 K, será necessário trabalhar com a segunda página de vídeo. Não considero aqui a possibilidade de se utilizar o Assembly e ampliar potencialidade de memória (V. Microhobby nº 18, p. 57).

Obviamente, a estrutura do arquivo depende da utilidade nele procurada e do critério (subjutivo) do próprio utilizador. No caso que descrevo, trata-se de

arquivar uma massa de dados: a) livros (próprios ou não); b) cópias ou separatas de artigos em revistas, coletâneas, relatórios, anais, etc. Digamos que os primeiros estão alocados em biblioteca, prateleiras, etc., e os segundos em pastas ou numa outra forma de agrupamento. Para ilustrar os critérios escolhidos, é interessante considerar os exemplos incluídos na tabela 1.

**Diagrama** — Estrutura de um "STRING" — Referência bibliográfica. Os números em cima são com relação à "string"-referência. Os números de baixo são posições no vetor-arquivo S% (7500).

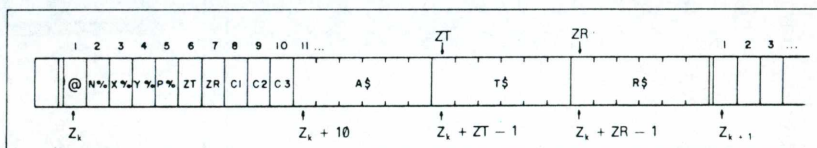

Exemplo A	<i>Tipo de publicação:</i> livro
<i>Autor</i>	Alexander, D.C.
<i>Título</i>	Programação em Assembler e linguagem de máquina
<i>Referência</i>	Editora Campus, Ltda., RJ Ano 1984 Local: minha biblioteca
Exemplo B	<i>Tipo de publicação:</i> artigo de uma coletânea
<i>Autor</i>	Bárbaro, R.S.
<i>Título</i>	Cibernética e civilização industrial
<i>Referência</i>	In: A questão da informática no Brasil (Ed.: Benakouche, R.), pp. 154-167 — Brasiliense/CNPq Ano 1985 Local: determinada biblioteca
Exemplo C	<i>Tipo:</i> artigo de uma revista (Ciência Hoje)
<i>Autor</i>	Pádua, M.T.J.
<i>Título</i>	Pantanal — Terra de todos, terra de ninguém
<i>Referência</i>	V. 2, nº 8:44-49 (ou 2(8):44-49) Ano 1983 Local: cópia alocada numa pasta
Exemplo D	<i>Tipo:</i> artigo de uma revista (Microhobby)
<i>Autor</i>	Moreira, C.J. & Szente, L.C.N. & Tucci, W.J.
<i>Título</i>	Por dentro do Apple — Banco de dados
<i>Referência</i>	V. 11, nº 18:55-56 (ou 2(18):55-56) Ano 1985 Local: uma pasta com as revistas Microhobby

Tabela 1. Alguns exemplos de referências bibliográficas.



Além do arquivo estar em permanente crescimento, em variadas direções temáticas, também pode ser variado o interesse ao acessá-lo. Por exemplo, pode-se desejar classificar por ordem alfabética de autor, tópico ou publicação, por ordem cronológica, etc. A conclusão imediata é que *não vale a pena* um ordenamento inicial de referências segundo critério pré fixado. Eventualmente, é recomendável registrar as publicações pela ordem de chegada, o que toda e qualquer biblioteca de uma instituição faz com os livros novos que recebe, num *registro geral*. No caso que nos ocupa, é este registro que está gravado em fita, podendo-se selecionar de-le referências através de códigos adequados ("chaves secundárias") de busca. Com este critério, um conjunto mínimo de elementos que caracterizam razoavelmente os exemplos da tabela 1, inclui (ver tabela 2):

#### a) códigos numéricos:

- N% = número de inclusão no registro geral
- X% = local onde encontrar a referência
- Y% = ano de publicação (são suficientes dois dígitos: 1983 → 83)
- P% = tipo de publicação (revista, anais, livros, etc.)
- C1%, C2%, C3% = códigos de palavras-chaves que definem temas.

#### b) strings:

- A\$ = autor(es)
- T\$ = título
- R\$ = referência (volume e página, editora, etc.)

#### Algumas observações:

Note que, em geral, X%, P%, C1% . . . < 255, ocupa não mais de dois bytes de memória.

— P% admite codificar títulos de revistas, podendo-se dispor de uma simples listagem à parte para conferir o código respectivo (afinal, o TK-2000 não tem memória infinita).

— Uma ou mais palavras-chaves podem ficar "em aberto", para posterior definição, fixando-se de início C1%, C2% ou C3% = 0. Prevendo-se que cada C% < 255, as combinações possíveis fornecem um conjunto enorme de combinações de códigos, ocupando só 3 bytes por referência.

— Uma publicação pode ter mais de um autor (Ver Exemplo D). Prevendo uma futura pesquisa por autor, observa-se que no exemplo os nomes dos autores estão separados por "&", símbolo pouco usual que permite localizar, dentro do string A\$, o nome do autor mais próximo.

— Ainda que a referência R\$ possa ser quase que puramente numérica (Exemplos C e D), é conveniente considerá-la um string. Isto, por duas razões: a) a referência pode ser o nome de uma editora (Exemplo A); b) o "quase" numérico não é critério suficiente para saber, a priori, o número total de algarismos que teria a referência (comparem os Exemplos C e D).

#### O critério para montar o arquivo

O TK-2000 não grava vetores alfanuméricos. Se limitado a gravar em fita cassete, ele não dispõe de algumas vantagens do TKDOS (Ver Microhobby nº 16, p. 11; nº 17, p. 40; nº 18, p. 55), porém, aceita qualquer string S\$ com  $LEN(S\$) < 255$ , através de um INPUT, se definido entre aspas (só não pode ter aspas entre aspas). Desta forma, A\$, T\$ e R\$ podem entrar sem problemas e serem transformados numa seqüência de números através dos códigos ASCII de seus caracteres.

Por razões de poupança de memória, o arquivo deve ser seqüencial, isto é, o conjunto de referência estarem "alinhado" ao longo de um único vetor. Assim, um arquivo com NR referências é simplesmente um vetor numérico (matriz unidimensional) com ZF valores numéricos; cada referência é um "fragmento" deste vetor, de forma que o diagrama anexo ilustra a estrutura da k-ésima referência.

O início da k-ésima referência está na posição  $Z_k$  do vetor-arquivo. Nesta posição, inclui-se *sempre* o número 64 = ASC ("@"), para fins eventuais de uma pesquisa posterior ao longo do vetor (encontrar este número implicaria, em princípio, em ter o início de uma referência. O símbolo @ é bem pouco provável de aparecer em A\$, T\$ ou R\$).

ZT e ZR indicam a posição, dentro da k-ésima referência, do início de T\$ e

R\$, e estão situadas nas posições  $Z_k + 5$  e  $Z_k + 6$  do arquivo. Obviamente, A\$ começa na posição  $Z_k + 10$ . No diagrama indica-se como obter as posições iniciais de A\$, T\$ e R\$ dentro do vetor-arquivo.

Digamos que S% seja o vetor-arquivo de referências. Obviamente, seu comprimento deve ser definido através de um DIM S% (. . .) inicial. Foi escolhido 7500, o que implica em ocupar praticamente 15,0 K de memória; empiricamente, encontrei que o comprimento médio de uma referência é da ordem de 120 números (entre códigos e ASC de caracteres), de forma que um arquivo admite em torno de 60-62 referências. Isto significa que um arquivo total com muito mais referências pode ser dividido em sucessivas gravações de arquivos parciais em fita. Pode-se perguntar por que 7500 para a dimensão de S% (o TK-2000 admitiria bem mais do que isso); de fato, pode ser maior. Contudo, há pelo menos duas razões para a escolha: 1) se houver um acidente qualquer com a fita, num trecho mínimo dela, seria bem triste perder um conjunto grande de referências (o vetor S% gravado em fita é lido *de uma vez só*, completo, através de um RECALL); 2) pode-se prever que um programa de leitura e classificação de referências precise definir um outro vetor U% bastante longo para transferir nele as referências já ordenadas, segundo algum dado critério (ordem alfabética de autor, etc.). Este aspecto será motivo de um artigo posterior.

#### O programa de montagem/gravação de arquivo

Acompanho a listagem do programa que recebe e arquiva referências (umas 60). É conveniente comentar algumas linhas.

**Linha 17** — No DIM é incluído um segundo vetor, L% (100). Ele contém as posições  $Z_k$  iniciais de todas as referências do arquivo, isto é,  $L% (K) = Z_k$ .

**Linha 88** — Define  $L% (0) = N$ , número total de referências no arquivo;  $S% (0) = ZF$ , comprimento total efetivo do vetor S% (isto é, posição do último caractere da última referência).

Para trabalhar com o arquivo, carregue (LOADT) e MP < RETURN >, desde que ocupe mais de 6 K. Na tela, depois de um "loop" de mais ou menos meio minuto (zerando S% e L%), apresenta FRE (0). A seguir, serão carregadas as referências; o TK indicará:

**Linha 54** — Posição inicial S% (K) =  $Z_k$ , K (número da referência neste arquivo).

**Linha 56** — Pede INPUT de N% (do arquivo geral!), X%, Y%.

Exemplo D	Tipo: P% = 25	Nº registro geral: 164 = N%
	A\$ = "Moreira, J.C. & Szente, L.C.N. & Tucci, W.J."	
	T\$ = "Por dentro do Apple — Banco de dados"	
	R\$ = "2(18):55-56"	
	Ano 85 = Y%	Local: X% = 5
	Palavras-chaves:	C1% = 22 (microcomputadores)
		C2% = 15 (bancos de dados)
		C3% = 00 (em aberto, para definir)

Tabela 2. Um exemplo de codificação para as referências da Tabela 1.

# PROGRAMAS TK-2000

**Linha 58** — Pede A\$ (entrar *entre aspas*).

**Linha 60** — Pede INPUT T\$, entre aspas.

**Linha 62** — Pede INPUT P%, R\$ (o primeiro é um número, vírgula, o segundo entre aspas).

Terminada uma referência, esta é processada e guardada em memória.

**Linha 86** — Apresenta escolha tripla através de GET (tecla): a) se você deseja corrigir a referência antes de entrar definitivamente em memória, tecla C (é muito comum cometer erros de digita-

ção. A referência deverá ser digitada *completamente*, de novo); b) se você considera terminado o vetor S% e deseja carregar já em fita, pressione F; c) para continuar acumulando referências na memória (ainda não deseja gravar), qualquer tecla que *não* C ou F.

**Linha 89** — Contém uma proteção para erros de STORE (já me aconteceu colocar o gravador em START sem pressionar RECORD): retorna a oferecer a opção F (STORE), C (correção) ou continuar (com outra tecla).

**Linha 77** — Prevê o estouro do vetor

S%, excedido com a última referência. Leva à opção de STORE, ou de "corrigir" a referência, abreviando-a.

**Observação:** o programa só não aceitará INPUT de A\$, T\$ ou R\$ com LEN > 255 de algum deles.

Denominei o programa de ARKIV1. Num próximo artigo, ARKIV2 permitirá efetuar listagem de um arquivo em fita, com a opção de vídeo ou de impressora. Todavia, conhecendo a estrutura de ARKIV1, o próprio leitor poderá ir tentando construir seu ARKIV2 particular.

```

1 REM ARKIV1 - ARQUIVO BIBLIOGR
AFICO
  (APROX. 60 REFS.) - 5/5/85
2 REM AUTOR: JUAN C. CEBALLOS =
R. L
UIS GOES 1409 = 04043 SAO PAULO
3 REM .....
....
4 REM SZ=VECTOR DE REFERENCIAS
5 REM LZ=VECTOR DE POSICOES INIC
IAIS
6 REM CADA REF.TEM 10 NROS.INIC
IAIS:
7 REM 1=ASC@ (INICIO) 2=NZ (REG.G
ERAL)
8 REM 3=XZ (LOCAL) 4=YZ (ANO) 5=P
Z (COD
.PUBL.)
9 REM 6=POS.TITULO 7=POS.REFER.
10 REM 8,9,10=CODS.PALAVRAS CHA
VE (=0
NESTA VERSAO)
11 REM >10=ASCII DE A$(AUTOR)+T
$(TIT
ULO)+R$(REFER.=VOL:PAG, OU EDITOR

```

```

A)
12 REM .....
.....
15 DIM SZ(7500),LZ(100)
16 FOR J = 0 TO 7500:SZ(J) = 0:
NEXT
17 FOR J = 0 TO 100:LZ = 0: NEXT
20 HOME
21 X = FRE (0): PRINT X
48 Z = 0:N = 0
50 N = N + 1:LZ(N) = Z + 1
54 PRINT : PRINT "Z0=";Z + 1; SP
C( 2)
;"N=";N
56 INPUT "N* ORDEM,LOCAL,ANO=";N
X,XZ,
YZ
58 INPUT "AUTOR(ES)=";A$
59 X = LEN (A$):SZ(Z + 6) = 11 +
X
60 INPUT "TITULO=";T$
61 X = X + LEN (T$):SZ(Z + 7) =
11 +
X
62 INPUT "COD.PUBL.REF.:";PZ,R$
63 X = X + LEN (R$)
70 SZ(Z + 1) = ASC ("a"):SZ(Z +
2) =
NZ:SZ(Z + 3) = XZ

```

```

72 SZ(Z + 4) = YZ:SZ(Z + 5) = PZ
74 FOR J = 8 TO 10:SZ(Z + J) = 0
: NEXT
77 ZF = Z + 10 + X: IF ZF > 7500
THEN
PRINT "EXCEDE VETOR": GOTO 86
79 IF X > 254 THEN GOSUB 93: GO
TO 86
80 A$ = A$ + T$ + R$:ZF = Z + 10
+ X
81 IO = Z:Y = 10: GOSUB 97
86 PRINT "GET A$;-)F=STORE;-)C=C
ORRIG
E": GET A$
87 IF NOT (A$ = "F") GOTO 90
88 LZ(0) = N:SZ(0) = ZF: STORE LZ
: STORE`SZ
89 PRINT : PRINT "STORE TERMINAD
O": GOTO 86
90 IF A$ = "C" GOTO 54
91 Z = ZF: GOTO 50
93 REM STRING EXTRA-LONGO
94 IO = Z:Y = 10: GOSUB 98
95 A$ = T$: GOSUB 98
96 A$ = R$: GOSUB 98:ZF = IO + Y:
RETURN
97 REM SUBR.AUX.
98 IO = IO + Y:Y = LEN (A$): FOR
J =
1 TO Y:I = IO + J:SZ(I) = ASC (
MID$( A$,J,I,1)): NEXT
99 RETURN

```

## Conversões de Sistemas

Cesar de Afonseca e Silva Neto  
Wilson José Tucci

Este artigo visa não só a utilização prática do programa, mas também a abordagem dos aspectos teóricos do mesmo. Para tanto, vamos esclarecer alguns conceitos fundamentais.

### SISTEMA DE NUMERAÇÃO

A característica principal de um sistema de numeração é a chamada base. Estamos acostumados a trabalhar com a base decimal, ou seja, a base que utiliza dez símbolos (algarismos) para formar um número qualquer. É fácil percebermos que todo número escrito nesta base será uma combinação dos elementos da mesma; logo, com um número fixo de casas (C), podemos determinar o número (L) de combinação que pode ser formado pela fórmula:

$$L = \text{Base}^C$$

Por exemplo:

$$C = 3 = > 10^3 \text{ (de 0 a 999)}$$

Outro conceito fundamental quando tratamos de sistemas de numeração é o chamado PRINCÍPIO DA POSIÇÃO. Ele diz o seguinte:

"Todo algarismo escrito imediatamente à esquerda de outro, representa unidades de ordem de grandeza imediatamente superior a desse outro."

Em outras palavras, isto significa que um algarismo escrito em uma posição imediatamente à esquerda do algarismo em questão valerá tantas vezes mais quando for o valor da base do sistema de numeração na qual está sendo escrito.

Decorre deste princípio, que cada algarismo que compõe o número terá dois valores: valor absoluto e valor relativo. O valor absoluto é o valor que o algarismo tem por si próprio, independente da posição que ocupa no número. Já o valor relativo leva em conta a posição. Vamos analisar um exemplo na base decimal:

Número	Valor Absoluto	Ordem de Grandeza	Valor relativo na Base
(4879) <sub>10</sub>	9	X Base =	9
	7	X Base =	70
	8	X Base =	800 +
	4	X Base =	4.000
			(4879) <sub>10</sub>

O número representado é obtido pela soma dos valores relativos do numeral.

Isto foi feito para a base decimal. E quando tratamos de números na base binária ou hexadecimal? Bem, o raciocínio é o mesmo, o que muda é o valor da base e os elementos que a constituem. Acompanhe os exemplos:

BASE 2 — Elementos: (0, 1)

Número	Valor Absoluto	Ordem de Grandeza	Valor Relativo na Base
(1101) <sub>2</sub>	1	X 2 <sup>0</sup> =	1
	0	X 2 <sup>1</sup> =	0
	1	X 2 <sup>2</sup> =	4 +
	1	X 2 <sup>3</sup> =	8
			(13) <sub>10</sub>

BASE 16 — Elementos: (0, 1, 2, 3, 4, 5, 6, 7, 8, 9, A, B, C, D, E, F)

Número	Valor Absoluto	Ordem de Grandeza	Valor Relativo na Base
(4D3F) <sub>16</sub>	F	X 16 <sup>0</sup> =	15
	3	X 16 <sup>1</sup> =	48
	D	X 16 <sup>2</sup> =	3328 +
	4	X 16 <sup>3</sup> =	16384
			(19775) <sub>10</sub>

O programa de conversão utiliza este raciocínio na sub-rotina (250-400). Vamos analisar um exemplo simples para compreendermos como o programa funciona. Vamos converter (3DC) para a base 10.

LEN (VL\$)	I	VL\$	A	N	COV
3	3	3DC	51	3	3*16 (3-1) = 768
3	3	3DC	68	13	768 + 13*16 (3-2) = 976
3	3	3DC	67	12	976 + 12*16 (3-3) = 988
4 >	3 - >	RETURN			(3DC) <sub>16</sub> = (988) <sub>10</sub>

Obs.: Esta análise foi feita através de um "Teste em seco". Desta maneira podemos verificar se o programa esta correto ou não, acompanhando a situação das variáveis que este utiliza durante a sua execução.

Para fazermos o contrário, ou seja, transformarmos um número na base decimal para a base binária ou hexadecimal, precisamos de um método que nos proporcione a divisão do número em parcelas tais que, a cada uma delas corresponda uma potência da base desejada.

### Algoritmo

1. A\$ ← "0, 1, 2, 3, 4, 5, 6, 7, 8, 9, 0, A, B, C, D, E, F"
2. RESTO ← VL - BASE\*INT (VL/BASE)
3. VL ← INT (VL/BASE)
4. COV\$ ← MID\$(A\$, RESTO + 1, 1) + COV\$
5. SE VL = 0 ENTÃO FIM
6. Voltar ao passo 2

Este método é utilizado na sub-rotina (410-550).

Bem, agora só faltam as operações de transformação de binário para hexadecimal e vice-versa.

Isto fica fácil se percebermos que cada dígito de um número hexadecimal pode ser decomposto em 4 outros binários e vice-versa. Exemplo:

(1100001110101111) <sub>2</sub>
↓
1100 0011 1010 1111
↓
C 3 A F
↓
(C3AF) <sub>16</sub>

No entanto, um outro método mais trabalhoso seria o de decompor o processo em duas etapas:

Hexadecimal ← 1 → decimal ← 2 → binário

# EXPLORANDO O TK-2000

Como 1 e 2 são rotinas já implementadas no programa, este método que parecia ser mais trabalhoso, acaba sendo muito simples.

Para finalizar, gostaríamos de esclarecer os chamados VALORES EQUIVALENTES. Você já deve ter lido em algum manual que para entrar no modo monitor do seu computador deve-se efetuar um CALL-159 (— 151 PARA O APPLE). Agora experimente um CALL 65337 (65385 para o APPLE). Observou? — 159 e 65377 são ambos valores equivalentes de \$FF61. Assim, para obtermos os valores equivalentes, positivos ou negativos, de um certo número basta aplicarmos as seguintes fórmulas:

$$vpositivo = 65536 - abs(vnegativo)$$

$$vnegativo = vpositivo - 65536$$

Isto também é feito pelo programa. Bom proveito!

TABELA 1

VARIÁVEL	FUNÇÃO
E\$ ( )	matriz das escolhas
E	escolha
I	contador
VL\$	string a converter
COV\$	string convertida
C2\$	string equivalente
N\$	i-ésimo algarismo de VL\$
A	código ASCII de N\$
N	valor decimal de N\$
COV	valor numérico de COV\$
VL	valor numérico de VL\$
A\$	conjunto de símbolos das bases
R	resto da divisão

E\$ ( ) matriz das escolhas

```

100 REM CONVERSAO DE SI
STEMAS
110 REM
120 HOME
130 FOR I = 1 TO 7: READ
E$(I): NEXT

140 REM MENU PRINCIPAL

150 HTAB 5: INVERSE : PR
INT " CONVE
RSAO "
160 FOR I = 1 TO 7: VTAB
3 + I * 2: HTAB 5: INVERS
E : PRINT I;: NORMAL : PRI
NT SPC( 3);E$(I): NEXT
170 VTAB 20: HTAB 5: INP
UT "ESCOLHA -
-> ";E$:E = VAL (E$): IF
E < 1 OR E > 7 THEN PRIM
T CHR$( 7): GOTO 170
180 IF E = 7 THEN HOME
: END
190 HOME : VTAB 3: INVER
SE : PRINT "
";E$(E);" ": NORMAL
200 VTAB 6: PRINT "VALOR
A SER CONVER
TIDO": PRINT : PRINT : IN
PUT "----
-> ";VL$
210 ON E GOSUB 250,250,4
10,410,560,61
0
220 PRINT : PRINT : PRIN
T : PRINT "RE
SULTADO ==> ";COV$; TAB(
30);C2$
    
```

```

230 VTAB 22: PRINT "APER
TE QUALQUER T
ECLA";: GET X$
240 RUN

250 REM
260 REM BIN E HEX --> D
EC
270 REM
280 BASE = 16
290 IF E = 1 THEN BASE =
2
300 FOR I = 1 TO LEN (V
L$)
310 N$ = MID$( VL$,I,1):
A = ASC (N$)

320 N = A - 55
330 IF A < 59 THEN N = A
- 48
340 COV = COV + N * BASE
^ ( LEN (VL$)
- I)
350 NEXT
360 COV$ = STR$( COV)
370 IF E = 1 THEN RETUR
N
380 C2 = COV - 65536

390 C2$ = STR$( C2)
400 RETURN
410 REM
420 REM DEC E BIN --> H
EXA
430 REM
440 A$ = "0123456789ABCDE
F"
    
```

```

450 BASE = 16
460 IF E = 3 THEN BASE =
2
470 VL = VAL (VL$)
480 IF VL < 0 THEN VL =
65535 - ABS
(VL) + 1
490 R = VL - BASE * INT
(VL / BASE)
500 VL = INT (VL / BASE)

510 COV$ = MID$( A$,R +
1,1) + COV$
520 IF VL > 0 THEN 490
530 IF E = 3 THEN RETUR
N
540 COV$ = "$" + COV$
550 RETURN
560 REM BINARIO --> HEX
A
570 E = 1: GOSUB 250
580 VL$ = COV$:COV$ = ""
590 GOSUB 410
600 RETURN
610 REM HEXADECIMAL -->
BINARIO
620 GOSUB 250
630 VL$ = COV$:COV$ = ""
C2$ = ""
640 E = 3: GOSUB 410
650 RETURN
660 DATA BIN ==> DEC
670 DATA HEXA ==> DEC
680 DATA DEC ==> BIN
690 DATA DEC ==> HEXA
700 DATA BIN ==> HEXA
710 DATA HEXA ==> BIN
720 DATA SAIR DO PROGRA
MA
    
```

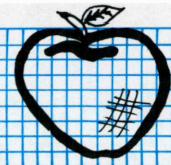

## FUNÇÕES TRIGONOMÉTRICAS

Cristiano A.C. Nasser  
Wilson José Tucci

Este programa calcula e desenha funções (1-9). Todas as funções devem ser com coeficiente em X. Todas serão plotadas sobre as mesmas coordenadas (X-Y).

Todas as funções devem ser colocadas a partir da linha 180 até 189.

Exemplo:

180 Y (1) = COS(X)

180 Y (2) = SIN(X)

Veja a figura em anexo.

Ex.: Se sua tela tiver 40 colunas, troque a linha 140 para:  
140 IF Y2 <= 40 THEN 170

Todas as funções serão desenhadas com os seus respectivos números de colocação. Para melhor observar os gráficos, trace com caneta linhas contínuas e coloridas sobre as funções.

As funções não cortarão necessariamente o "zero" dos eixos. Você deverá ajustar os pontos para os quais a função cortará esses eixos.

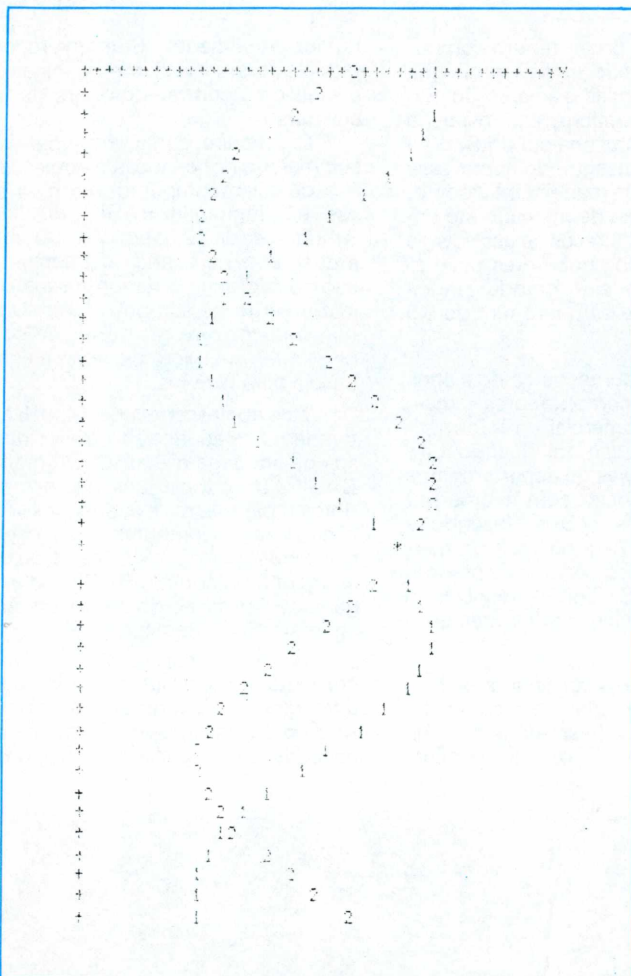

Alguns cuidados devem ser tomados:

1. Verificar se não vai haver divisão por zero (para isso observe o intervalo em que o gráfico será apresentado).

2. Para melhor visualização procure plotar até 3 funções pois, caso contrário, o gráfico começará a ficar embaralhado.

3. Observe bem os pontos de máximo e mínimo a serem pedidos.

4. Para melhor visualização tente imaginar a tela com uma rotação de 90 graus, pois o gráfico sairá "Deitado" (Vertical).

5. Para os que não possuem impressora, retirem a linha 189.

6. A linha 140 verifica se o gráfico sairá dos parâmetros (no caso "70"). Este parâmetro é o tamanho da tela. Ajuste de acordo com o tamanho de sua tela.

```

10 HOME
20 PRINT "GRAFICO DE FUNCOES"
30 DIM Y(9),A$(11)
40 FOR I = 1 TO 11
50 READ A$(I)
70 NEXT I
80 INPUT "QUANTAS FUNCOES SERAO PLOTADAS";N
90 INPUT "ENTRE PONTO FINAL ESQUERDA, DIREITA, INCREMENTO";X1,X2,X3
100 INPUT "ENTRE PONTO MINIMO, MAXIMO, INCREMENTO";Y1,Y2,Y3
110 Y2 = (Y2 - Y1) / Y3
120 IF Y2 <= 70 THEN 150
130 PRINT "AS COORDENADAS DE Y SAO MUITO GRANDES"
140 GOTO 100
150 PRINT
160 PRINT
170 FOR X = X1 TO X2 STEP X3
180 Y(1) = 0
181 Y(2) = 0
182 Y(3) = 0
183 Y(4) = 0
184 Y(5) = 0
185 Y(6) = 0
186 Y(7) = 0
187 Y(8) = 0

```

```

188 Y(9) = 0
189 PRINT
190 FOR I = 1 TO N
200 Y(I) = INT ((Y(I) - Y1) / Y3 + .5)
210 NEXT I
220 FOR I = 0 TO Y2
230 S = 0
240 FOR J = 1 TO N
250 IF Y(J) < I THEN
280
260 S = S + 1
270 T = J
280 NEXT J
290 IF S > 0 THEN 320
300 PRINT A$(SGN(I) + 10);
310 GOTO 360
320 IF S > 1 THEN 350
330 PRINT A$(T);
340 GOTO 360
350 PRINT "*"
360 NEXT I
370 IF X > X1 THEN 390
380 PRINT "Y";
390 PRINT
400 A$(11) = " "
410 NEXT X
420 PRINT "X"
430 DATA "1","2","3","4","5","6","7","8","9","+","+"
440 END

```

## TWO LINES

```

1 HGR2 : HCOLOR = 00:T = 140
: FOR G = 1 TO 9: READ C(G),H(G)
),V(G): NEXT : DATA 14,68,9,14
,80,10,67,48,6,88,32,4,109,16,2
,138,32,4,155,64,8,162,64,8,162
,130,15
2 FOR G = 0 TO 6.35 STEP .05:
FOR R = 1 TO 9:X(R) = H(R) *
SIN (G) + T:Y(R) = V(R) * COS
(G) + C(R):X(O) = X(1):Y(O) = Y
(1): H PLOT D(R),E(R) TO X(R),Y(
R) TO X(R - 1),Y(R - 1):D(R) =
X(R):E(R) = Y(R): NEXT : HCOLOR
= 3: NEXT

```

```

1 HOME : HGR2 : FOR I = 30 TO
112:L = 5 * I:Y = SIN (I / 57
.29578):KZ = Y * 35 + 138: HCOL
OR = 5: H PLOT 277,1 TO KZ,I: H
COLOR = 6
2 H PLOT 1,1 TO KZ,I: HCOLOR
= 1: H PLOT 1,191 TO KZ,I: HCOLO
R = 2: H PLOT 279,191 TO KZ,I:
HCOLOR = 3: H PLOT 138,1 TO KZ,
I: NEXT I: GOTO 1

```

## APLICAÇÕES DO MICRO

### Aluguel de micros: uma opção de ingresso na microinformática

Fátima França

O fato de não poder ter um computador em casa já não é mais problema para algumas crianças e jovens do Rio de Janeiro. A Datamicro, loja instalada em um shopping na zona sul do Rio, há dois anos, está conseguindo suprir essa necessidade de uma maneira inteligente, ocupando uma faixa de mercado até então ignorada. Por preços acessíveis, a Datamicro aluga computadores por hora e a procura tem sido grande, principalmente por parte de quem tem de 9 a 18 anos.

A Datamicro começou há dois anos vendendo microcomputadores mas, com o "boom" comercial da informática, a comercialização foi ficando difícil, pois algumas lojas de departamentos começaram a negociar com micros por preços muito mais baixos, fazendo a clientela diminuir. Para não sair do mercado, os dois sócios, Antônio Turano e Sérgio Henrique Sá Leitão, resolveram direcionar a Datamicro para a área educacional.

Para isso, a loja foi adaptada e se criou uma sala de aula, com capacidade para 8 alunos. A faixa etária escolhida foi de 8 a 18 anos, mas não há muita

rigidez atualmente. Sete microcomputadores foram devidamente instalados e professores contratados para dar início aos cursos.

O primeiro curso, freqüentado em sua maioria por crianças e adolescentes, é o de microcomputadores para crianças, em linguagem BASIC, dividido em 3 módulos, de 12 horas cada. O objetivo é despertar na criança o interesse pelo uso do microcomputador pessoal, como instrumento de estudo e lazer. O curso tem *trabalhos de casa* que, no caso de não se ter um micro pessoal, aluga-se o da loja para fazê-los.

Aos adolescentes de 14 a 18 anos e também aos adultos são oferecidos cursos de linguagem BASIC, Programação BASIC, Introdução aos microcomputadores e para os mais avançados, Aplicação do microcomputador na engenharia, Linguagem BASIC avançada, Linguagem de Máquina, BASIC para advogados e Aplicação do microcomputador em métodos matemáticos.

Além dos cursos e do aluguel de computadores, a Datamicro também faz a venda de software. O desenvolvimento de programas específicos para determinadas áreas, parte dos próprios alu-

## PROTEJA o seu MICROCOMPUTADOR

COM FILTRO DE  
LINHA

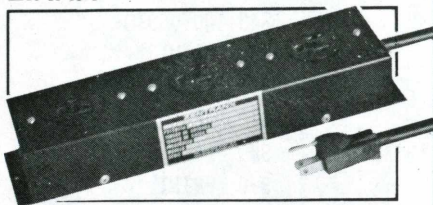

contra - RUIDO ELÉTRICO  
- INTERFERÊNCIA:  
- RÁDIO FREQUÊNCIA (RF)



contra - PICOS DE VOLTAGEM  
- TRANSIENTES DE TENSÃO



POTÊNCIA: ATINGE ATÉ 1,5 KVA

**ZENTRANX**

Av. Vitor Manzini, 410 - Santo Amaro - São Paulo  
CEP 04745 - TEL.: PABX (011) 522-2411  
Filial RIO: (021) 233-5233



A lição de casa feita na escola ou no micro alugado

## APLICAÇÕES DO MICRO

nos, como normalmente acontece. Segundo o diretor Sérgio Henrique Leitão, o custo do desenvolvimento de software é alto e não compensa manter uma equipe para isso. Acrescenta que é preferível comercializar os programas já existentes no mercado ou então adaptá-los às exigências. Entre os softwares à disposição estão os da série Soluções da Microidéia, dos quais os programas para AP FITA (controle de estoques, fluxo de caixa, controle bancário e orçamento doméstico) são compatíveis com o TK-2000.

O TK-2000, da Microdigital, é um dos micros utilizados pelos alunos e clientes da Datamico. De acordo com o diretor da empresa, Sérgio Henrique Leitão, crianças e adultos preferem o micro TK-2000, devido a vantagem de poder dar ao programa uma melhor resolução gráfica e também, no caso do público infantil, de operar a máquina com jogos em cassete. Ele permite também interligação através da linha telefônica, desde que acessado a um modem.

Além do TK-2000, que pode ser alugado por 0,18 ORTN's, a Datamico mantém para os cursos e aluguel, os equipamentos TK 85 (0,125 ORTN's); CP 400 (0,18 ORTN's); CP 500 (0,45 ORTN's) e TK 83 com expansão, dois drivers e uma impressora.

Os periféricos e suprimentos também não foram deixados de lado. A Datamico comercializa modem, disquetes, pastas para disquetes, joystick para o TK-2000 e CP-400, expansão de memória, game charger, revistas e livros especializados e também jogos e aplicativos, entre estes, os da Microdigital.

Diante do sucesso obtido com os cursos, a empresa firmou convênio com a Faculdade Cândido Mendes de Ipane-

ma e com a Associação dos Antigos Alunos da Politécnica, que agora também formam turmas de interessados em saber operar um micro. Os preços de junho estavam em 75 mil para crianças, e 195 mil para adolescentes e adultos. Atualmente, a Datamico conta com uma média de 60 alunos por mês e trabalha com 15 professores, que são engenheiros, analistas ou estudantes dos cursos de informática da PUC e da SESAT.

O engenheiro Sérgio Henrique Sá Leitão diz que, depois de dois anos, já é possível fazer uma análise dos motivos do sucesso da Datamico:

— Nós da empresa temos sentido uma grande curiosidade por parte daqueles que nos procuram. Atraídos pela farta divulgação nos meios de comunicação, crianças e adolescentes dos anos 80 associam sempre a informática ao progresso, no caso financeiro, e ao "status" de ser uma pessoa inteligente por saber operar a chamada máquina do futuro. O público que vem até nós acredita, que não basta comprar um micro, mas também saber operá-lo de acordo com suas necessidades.

O diretor da Datamico acrescenta que, embora as crianças prefiram sempre utilizar os micros para jogos de lazer, os adolescentes já não pensam da mesma maneira. Na faixa etária de 14 a 18 anos, os horizontes se ampliam e os usuários passam a perceber que podem influenciar um programa de acordo com suas vontades e necessidades, o que torna muito mais interessante o manuseio do micro. "Com isso", finaliza, "contribuímos para formar pessoas mais preparadas para o mundo do futuro e ampliamos nossa atuação no mercado da informática". ■

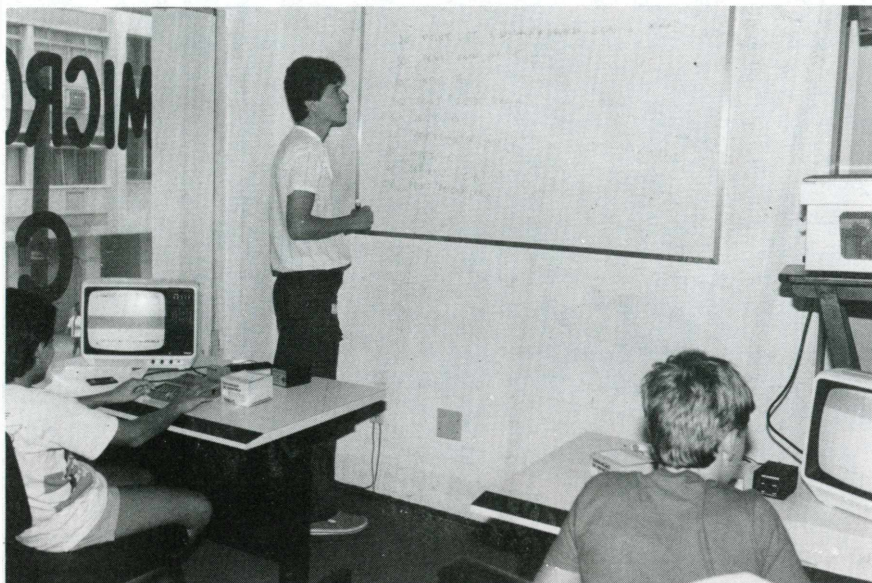

O ensino prático na sala de aula

# Troque seu micro usado por um novo

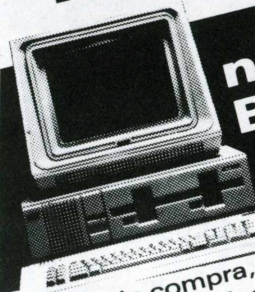

## na Bit & Chip

Bit & Chip compra, vende e troca micros e periféricos novos e usados, de todas as marcas e modelos. Assistência técnica com garantia e suprimentos.

Grátis: entrega, instalação e software.

**BIT & CHIP**  
INFORMÁTICA

R. dos Chanés, 271  
(Próx. ao Shopping Ibirapuera)  
Tel.: (011) 530-1231 e 530-3417

Traga este anúncio e ganhe um brinde na compra de qualquer item

### PROGRAMAS APLICATIVOS PARA SEU MICRO

- |   | Valor    |
|---|----------|
| • Orçamentos e custos de Construções Civis, para APPLE, em Diskete .....  | 48 ORTN  |
| • Orçamentos e custos de Construções Civis, para SINCLAIR, TK 85, CP 200 e outros, gravados em fita Cassete .....   | 8 ORTN   |
| • AGRIMENSOR — Cálculo da Planilha Analítica, para APPLE, em Diskete .....  | 12 ORTN  |
| Para TK 2000, em fita Cassete   | 10 ORTN  |
| Para TK 85, CP 200 e outros ..  | 6 ORTN   |
| • Cálculo de lista de preços para fabricantes, para SINCLAIR, TK 85 e similares .....   | 6 ORTN   |
| • Blocos "PRINT e PLOT" para seu lay out em seus programas profissionais com 100 páginas de formulários, para linha SINCLAIR, TK 85, TK 83, CP 200, RINGO, etc. |          |
| 1 BLOCO .....   | 0,5 ORTN |
| 3 BLOCOS .....  | 1 ORTN   |

— Pagamento com pedido (despacho imediato) ou por reembolso com 10% de acréscimo.

Envie seu pedido para:



**Informática Dinâmica Ltda**

Rua Minas Gerais, 56 — CEP 98900 — Santa Rosa — RS  
Telefone: (055) 512-2819

CONDIÇÕES ESPECIAIS PARA REVENDEDORES

# DEMOLIÇÃO

Wilson Fazzio Martins

Este programa destina-se aos micros da linha TK 85 e compatíveis com 16K de memória RAM. Nele é feita a simulação de um jogo, onde o objetivo é destruir uma imensa parede, controlando-se uma pá e rebatendo-se uma bola.

### Programando

Para entrar os dados hexadecimais na memória do micro deve-se usar um monitor Assembler, com uma primeira li-

nha REM seguida de 650 caracteres, no mínimo. Ao terminar de inserir os dados em Linguagem de Máquina, deve-se eliminar o monitor, tomando cuidado para não apagar a primeira linha (1 REM), digitando-se logo em seguida as linhas 10, 20 e 30 do programa BASIC.

Feito isso, deve-se digitar RUN para gravar o programa na fita, pois, se o mesmo for iniciado, não será mais possível a sua parada, perdendo-se todo o trabalho feito anteriormen-

# MICROHOBBY

cada vez melhor!

A revista MICROHOBBY é dedicada aos leitores que desejam tirar o máximo proveito de seu micro.

Muitas dicas, programas e cursos numa linguagem altamente didática.

Todo mês um mundo de informações valiosas tanto para os principiantes, quanto para os "experts".

The collage features several pages from the magazine MICROHOBBY. The main article is titled "PROGRAMA DO MÊS ALTA RESOLUÇÃO NA IMPRESSORA DO TK" (Monthly Program: High Resolution on the TK Printer). It discusses a program for printing high-resolution graphics on a TK printer. The text explains that the program uses a 256x256 pixel matrix and is written in BASIC. It includes a table of bit positions for the printer's data stream:

bit 7	bit 6	bit 5	bit 4	bit 3	bit 2	bit 1	bit 0
2°	2°	2°	2°	2°	2°	2°	2°
128	64	32	16	8	4	2	1

Other visible text includes "ESTE GRÁFICO FOI DESENHADO ALTERNANDO SEUS PONTOS DE COR EM 128 LINHAS E 128 COLUNAS" and "PROGRAMA DO MÊS ALTA RESOLUÇÃO NA IMPRESSORA DO TK". There are also diagrams showing a grid and a printer's output.





## MANUAL DO MICROCOMPUTADOR Z-80

por William Barden Jr.

A finalidade deste livro é triplíce: apresentar ao leitor o hardware do Z-80, examinar os aspectos quase esmagadores (em número de instruções) do software do Z-80 e descrever sistemas de microcomputadores construídos em torno do Z-80. Cr\$ 56.800

## ALÉM DO BASIC LINGUAGEM ASSEMBLY PARA A LINHA SINCLAIR

por Nelson N. Santos

Este é o primeiro livro "didático" sobre linguagem de máquina para micros da linha Sinclair. Evitando "fórmulas mágicas", esclarece as dúvidas e desvenda todos os mistérios desta difícil mas fascinante linguagem. Cr\$ 27.600

## PROGRAMAS PARA JOVENS PROGRAMADORES: TK 82/83/85 E CP 200

por Linda Hurley

Este é um livro baseado em um conjunto de programas que se ajustarão ao ZX-81 ou TS 1000, TK 82/83/85 e CP 200 com 1K ou 2K de RAM. Cada capítulo inicia com um programa muito curto e fácil que faz alguma coisa imediatamente.

Este livro foi escrito para pessoas que estão apenas começando a se interessar por computação. Cr\$ 18.000

## ZX-81 (TKs e seus Compatíveis)

- PRIMEIROS PASSOS NA PROGRAMAÇÃO EM LINGUAGEM DE MÁQUINA — Silveira ..... Cr\$ 25.000
- 40 ROTINAS EM LINGUAGEM DE MÁQUINA — para TK e CP 200 — Carvalho . Cr\$ 18.000
- DESAFIO OS MAIS EXCITANTES JOGOS EM BASIC — Botelho ..... Cr\$ 42.600
- BASIC TK — Volume 1 — Elementar — Piazz-Rossini ..... Cr\$ 20.300
- BASIC TK — Volume 2 — Programação — Piazz-Rossini ..... Cr\$ 28.900
- BASIC TK — Volume 3 — Avançado — Piazz-Rossini ..... Cr\$ 46.900
- PROGRAMAS ADMINISTRATIVOS EM BASIC SINCLAIR — Karsten ..... Cr\$ 29.800
- DICIONARIO DO BASIC SINCLAIR —

- Lima ..... Cr\$ 12.000
- JOGOS EM LINGUAGEM DE MÁQUINA — Volume 3 — Piazz ..... Cr\$ 32.900
- COLEÇÃO DE PROGRAMAS — 3 Volumes — Salvato/Hamzo/Siqueira ..... Cr\$ 50.600

## LINGUAGEM BASIC

- 30 PROGRAMAS EM BASIC PARA COMPUTADORES PESSOAIS — Chan- ce ..... Cr\$ 42.000
- GUIA PRÁTICO DE PROGRAMAÇÃO EM BASIC — Smith ..... Cr\$ 12.000
- BASIC APLICADO — UM ENFOQUE PROFISSIONAL — Prates ..... Cr\$ 25.800
- MICROCOMPUTADORES — Introdução a Linguagem Basic — 6ª edição — Kresch Cr\$ 15.600
- BASIC PARA APLICAÇÕES COMERCIAIS — Hergert ..... Cr\$ 24.000
- PROGRAMAÇÃO COM BASIC — Gottfried ..... Cr\$ 29.900
- BASIC PARA MICROS PESSOAIS — 2ª edição — Pereira ..... Cr\$ 29.300
- INICIAÇÃO AO BASIC — Fox ..... Cr\$ 19.900
- INTRODUÇÃO A LINGUAGEM BASIC — 2ª edição — Streinbruch ..... Cr\$ 18.000
- BASIC APLICAÇÕES COMERCIAIS — Borges ..... Cr\$ 22.000
- PROGRAMAÇÃO BASIC — Magri ..... Cr\$ 35.000
- BASIC — Shimizu ..... Cr\$ 32.000
- BASIC — INTRODUÇÃO EM SETE LI- ÇÕES — Securato ..... Cr\$ 23.000
- BASIC PARA COMPUTADORES PES- SOAIS — Pereira ..... Cr\$ 29.000
- PROGRAMAÇÃO EM BASIC — Natale . Cr\$ 25.000
- ELEMENTOS DE PROGRAMAÇÃO EM BASIC — Batista/Katakura ..... Cr\$ 15.200
- BASIC COM ESTILO — Provérbios de Programação — Nagin/Ledgard ..... Cr\$ 27.800
- BASIC BÁSICO — Uma Introdução a Programação — Monro ..... Cr\$ 14.000
- INTRODUÇÃO A LINGUAGEM BASIC — Souza ..... Cr\$ 19.800
- 35 PROGRAMAS BASIC PARA MICRO- COMPUTADORES — Barbutto ..... Cr\$ 27.600
- SEU PRIMEIRO PROGRAMA EM BASIC — Zaks ..... Cr\$ 28.600
- PROGRAMAS USUAIS EM BASIC — Poole ..... Cr\$ 26.000
- PROGRAMAS PRÁTICOS EM BASIC — Poole ..... Cr\$ 26.000
- BASIC EM SEGREDOS — Mirshawka ... Cr\$ 42.000
- LINGUAGEM BASIC — Mirshawka ..... Cr\$ 38.000

PREÇOS SUJEITOS A ALTERAÇÃO

**NOVA LINHA TRONCO**  
(011) 222-0477

# Litec

LIVRARIA EDITORA TÉCNICA LTDA.

RUA DOS TIMBIRAS, 257

01208 — São Paulo — SP

Tel.: 220-8983

Caixa Postal 30.869

# BOLOGNA & MILANO

## (VERSÃO TK-2000)

Milton Rodrigues

Com este programa preenchemos uma lacuna em jogos tipos "adventure" para o TK-2000. Pensando em explorar as possibilidades gráficas e sonoras, este jogo foi elaborado a partir do Bologna e Milano da revista Microhobby nº 16, de Tomaz Tauscher e Toshinobu Ishida para o TK-85.

Existem diferenças de comando, subdivisores de tela, som, etc., sendo que as variáveis e os algoritmos permaneceram.

As regras não mudaram, bastando dar uma lida nas instruções que estão no próprio programa para entender o jogo.

Agora preparem-se para a digitação um tanto longa, mas que compensa plenamente pela riqueza de resultados.

Sabemos que para acionar os caracteres gráficos digitamos CONTROL-B, mas podemos nos defrontar com alguns problemas se não soubermos utilizar corretamente esta chave. Para tanto, aqui vão algumas dicas que irão poupar dores de cabeça:

1) Digite PRINT e abra "aspas":  
?" . . .

2) Digite CONTROL-B (muda o teclado para caracteres)

3) Digite o caractere escolhido em conjunto com SHIFT ou CONTROL-SHIFT

4) Digite CONTROL-B (retorna o teclado ao normal)

5) Digite "aspas: . . ." (fechando a linha de impressão)

Se você esquecer de digitar CONTROL-B (retornando ao teclado normal) e digitar RETURN, novas coisas irão acontecer.

Quando listamos um programa em uma impressora sem dispositivo gráfico, temos uma surpresa: no lugar do caractere surge letra. Para identificar o caractere, verifique a Tabela I.

Tabela I

ra	—	SHIFT H
rb	—	SHIFT B
rc	—	SHIFT N
rh	—	SHIFT D
ri	—	SHIFT F
rj	—	SHIFT C
rk	—	SHIFT V
rl	—	SHIFT A
rm	—	SHIFT S
rr	—	SHIFT M
r'	—	SHIFT G
r—	—	SHIFT J
rt	—	CRTZ — SHIFT TEXT
rw	—	CRTZ — SHIFT 9
rã	—	CRTZ — SHIFT J
ro	—	CRTZ — SHIFT ?
r	—	CRTZ — SHIFT
rç	—	CRTZ — SHIFT M
rv	—	CRTZ — SHIFT 8
ry	—	CRTZ — SHIFT ,
rz	—	CRTZ — SHIFT .
rP	—	CRTL — SHIFT G
rQ	—	CRTL — SHIFT H
rS	—	CRTL — SHIFT N
rT	—	CRTL — SHIFT A
rU	—	CRTL — SHIFT S
rV	—	CRTL — SHIFT Z
rW	—	CRTL — SHIFT X
rY	—	CRTL — SHIFT F
rZ	—	CRTL — SHIFT C

OBSERVAÇÃO: acionar MP antes da digitação e nunca dar RESET.

BOM DIVERTIMENTO!

```
REM BOLOGNA & MILANO
ELABORADO P/
TK2000 POR MILTON RODRIGU
ES
```

```
2 REM A PARTIR DO PROGR
AMA DE TAUSCH
ER E ISHIDA
```

```
3 GR
4 COLOR = 2
5 FOR X = 0 TO 39
```

```
7 VLIN 0,39 AT X
8 NEXT
```

```
9 FOR X = 1 TO 10
10 HTAB 9: VTAB 1: PRINT
" rt BOLOGNA
```

```
E MILANO rw "
11 HTAB 9: VTAB 1: INVER
SE : PRINT "
```

```
rt BOLOGNA E MILANO rw "
12 NORMAL
```

```
13 SOUND 231,8 TO 13,8
14 NEXT
```

```
15 POKE 34,1
16 SPEED= 255
17 FOR X = 2 TO 39
18 COLOR = RND (1) * 7
```

```
19 HLIN 0,39 AT X
20 COLOR = RND (2) * 7
```

```
21 SOUND 13,4
22 VLIN 2,39 AT X
23 SOUND 26,4
24 NEXT
25 DIM A(4)
```

```

26 DIM B(4)
27 DIM C(4)
28 DIM D(4)
29 DIM G(4)
30 DIM H(4)
31 DIM I(4)
32 DIM J(4)
33 DIM K(4)
34 DIM L(5)
35 DIM M(4)
36 DIM N(4)
37 DIM O(4)
38 DIM P(5)
39 DIM Q(4)
40 DIM R(4)
41 DIM S(4)
42 DIM T(5)
43 DIM U(5)
44 DIM V(5)
45 DIM Y(5)
46 DIM W(4)
47 DIM Z(4)
48 DIM A$(16)
49 DIM K$(4)
50 DIM N$(5)
51 DIM T$(5)
52 E = 0
53 G1 = 0
54 O = 0
55 Y(5) = 1400
56 T$(1) = "BOLOGNA"
57 T$(2) = "MILANO"
58 T$(3) = "VENEZIA"
59 T$(4) = "TORINO"
60 A$(1) = "SENHOR "
61 A$(2) = "BARAO "
62 A$(3) = "CONDE "
63 A$(4) = "MARQUES "
64 A$(5) = "DUQUE "
65 A$(6) = "GR-DUQUE "
66 A$(7) = "PRINCIPE "
67 A$(8) = " * REI * "
68 A$(9) = "DAMA "
69 A$(10) = "BARONESA "
70 A$(11) = "CONDESSA "
71 A$(12) = "MARQUESA "
72 A$(13) = "DUQUESA "
73 A$(14) = "GR-DUQUESA "
74 A$(15) = "PRINCESA "
75 A$(16) = " * RAINHA * "
"
76 SOUND 64,50 TO 56,50
TO 51,50 TO 4
2,50 TO 1,15 TO 51,50 TO
42,100

```

```

77 HOME : PRINT
78 PRINT "QUANTAS PESSOA
S VAO PARTICI
PAR ?      (DE 1 A 4 JO
GADORES)

79 GET F$
80 F = VAL (F$)
81 IF F < 1 OR F > 4 THE
N 79
82 HOME : PRINT
83 PRINT "IRAO PARTICIPA
R ";F;" PESSO
AS, OK ?
84 FOR X = 1 TO 100: SOU
ND RND (1) *
X,10: NEXT
85 FOR A = 1 TO F
86 HOME : PRINT
87 PRINT "QUEM E O GOVER
NANTE DE ";T$(
(A);: INPUT K$(A)
88 HOME : PRINT
89 N$(A) = K$(A) + " DE "
+ T$(A)
90 PRINT N$(A): PRINT "H
OMEM (H) OU M
ULHER (M) ?"
91 GET F$
92 IF F$ = "M" THEN 97
93 IF F$ = "H" THEN 95
94 GOTO 91
95 V(A) = 0
96 GOTO 98
97 V(A) = 8
98 HOME
99 G(A) = 25
100 H(A) = 10
101 I(A) = 5
102 J(A) = 2
103 Z = INT ( RND (1) *
15)
104 O(A) = 1420 + Z
105 K(A) = 1000
106 L(A) = 10000
107 R(A) = 5000
108 T(A) = 1
109 U(A) = 1
110 N(A) = 4
111 P(A) = 25
112 Q(A) = 5
113 M(A) = 25
114 S(A) = 2000

```

```

115 SOUND 13,8: NEXT : P
RINT
116 PRINT "DESEJA LER AS
INSTRUcoes ?
(S/N) "
117 GET F$
118 IF F$ = "N" THEN 121
119 IF F$ = "S" THEN 745
120 GOTO 117
121 HOME : PRINT : PRINT
"0. DEBIL ME
NTAL": PRINT : PRINT "1.
APRENDIZ
"
122 PRINT : PRINT "2. AV
ENTUREIRO"
123 PRINT : PRINT "3. ME
STRE"
124 PRINT : PRINT "4. GR
ANDE MESTRE":
PRINT : PRINT "5. ILUMIN
ADO"
125 PRINT : INVERSE : PR
INT "EM QUE N
IVEL DESEJA JOGAR ?": NOR
MAL : PRINT : PRINT
126 GET F$
127 U(5) = VAL (F$)
128 IF U(5) < 1 OR U(5)
> 4 THEN 806
129 U(5) = U(5) + 2 + 2 *
U(5)
130 E = E + 1
131 IF E > F THEN 142
132 IF Z(E) < ) 1 THEN
136
133 W(E) = W(E) - 1
134 IF W(E) = - 1 THEN
136
135 E = E + 1
136 IF T(E) = - 1 THEN
138
137 GOTO 139
138 E = E + 1
139 IF T(1) < 1 AND T(2)
< 1 AND T(3)
< 1 AND T(4) < 1 THEN 66
4
140 IF E > F THEN 142
141 GOTO 145
142 Y(5) = Y(5) + 1

```

```

143 E = 1
144 GOTO 131
145 IF Y(5) > = 0(E) TH
EN 168
146 GOSUB 199
147 GOSUB 265
148 GOSUB 355
149 GOSUB 311
150 GOSUB 672
151 GOSUB 457
152 GOSUB 549
153 GOSUB 621
154 GOTO 130
155 HOME
156 PRINT : INVERSE : PR
INT "NOB SOL
  CL MER SERV TERRA $
  $$$$$": NORMAL : PRINT
157 PRINT
158 FOR A = 1 TO F
159 INVERSE : PRINT T$(A
);: NORMAL : PRINT
160 PRINT INT (N(A)); T
AB( 6); INT (
P(A)); TAB( 11); INT (Q(A
)); TAB(
15); INT (M(A)); TAB( 20)
; INT (S
(A)); TAB( 26); INT (L(A
)); TAB(
33); INT (K(A))
161 NEXT
162 PRINT : PRINT "( APE
RTE < C > P/
CONVENCOES )"
163 PRINT : INVERSE : PR
INT "(APERTE
<O> P/ CONTINUAR)";: NORM
AL
164 GOSUB 742
165 IF Z$ = "C" THEN GO
SUB 609
166 IF Z$ = "O" THEN RE
TURN
167 GOTO 164
168 HOME : INVERSE : PRI
NT "NOTICIAS
DESAGRADAVEIS": NORMAL :
PRINT : PRINT
169 PRINT : INVERSE : PR
INT N$(E);: NORMAL
170 PRINT "ACABA DE FALE
CER"

```

```

171 T(E) = - 1
172 Y = INT ( RND (2) *
8)
173 IF Y(5) < = 1430 TH
EN 176
174 PRINT : PRINT "DEVID
O A VELHICE A
POS UM LONGO GOVERNO"
175 GOTO 181
176 IF Y < 4 THEN PRINT
: PRINT "DEV
IDO A PNEUMONIA DURANTE U
M RIGORO
SO INVERNO"
177 IF Y = 5 THEN PRINT
: PRINT "DEV
IDO A PESTE NEGRA"
178 IF Y = 4 THEN PRINT
: PRINT "DEV
IDO A TIFO POR BEBER AGUA
CONTAMI
NADA"
179 IF Y = 6 THEN PRINT
: PRINT "DEV
IDO O ATAQUE DOS BARBAROS
DURANTE
UMA VIAGEM"
180 IF Y > 6 THEN PRINT
: PRINT "DEV
IDO A ENVENENAMETO ALIMEN
TAR"
181 PRINT : PRINT "APERT
E RETURN"
182 INPUT Z$
183 IF F = 1 THEN 766
184 GOSUB 457
185 GOSUB 155
186 GOTO 131
187 K(E) = INT (K(E))
188 RETURN
189 Z = ( RND (1) * A) *
S(E) / 100
190 Z2 = INT (Z)
191 PRINT : PRINT Z2;" S
ERVOS NASCERA
M ESTE ANO"
192 S(E) = S(E) + Z2
193 RETURN
194 Z = ( RND (1) * A) *
S(E) / 100
195 Z2 = INT (Z)
196 PRINT : PRINT Z2;" S
ERVOS MORRERA
M ESTE ANO"

```

```

197 S(E) = S(E) - Z2
198 RETURN
199 W = INT (( INT ( RND
(1) * 5) + INT ( RND (2)
* 6)) / 2) + 1
200 IF W = 1 THEN 205
201 IF W = 2 THEN 207
202 IF W = 3 THEN 209
203 IF W = 4 THEN 211
204 IF W = 5 THEN 213
205 W$ = "ESTIAGEM - AMEA
CA DE FOME"
206 GOTO 214
207 W$ = "TEMPO RUIM - CO
LHEITA POBRE"
208 GOTO 214
209 W$ = "TEMPO NORMAL -
COLHEITA RAZO
AVEL"
210 GOTO 214
211 W$ = "TEMPO BOM ! COL
HEITA BOA"
212 GOTO 214
213 W$ = "TEMPO OTIMO !!!
COLHEITA EXC
ELENTE !!!"
214 R = INT ( RND (1) *
50)
215 IF R = 0 THEN R = 1
216 R(E) = (R(E) * 100 -
R(E) * R) / 1
00
217 X = INT (S(E) - D(E)
* 100)
218 IF X < 0 THEN X = 1
219 Y = W - .5
220 DD = W * (S(E) - X)
221 IF DD = 0 THEN DD =
1
222 H1 = INT (Y * L(E) /
1.5 + Y * X + ( RND (1) *
S(E)) - DD)
223 R(E) = INT (R(E) + H
1)
224 D1 = N(E) * 100 + C(E
) * 40 + M(E)
* 30 + P(E) * 10 + S(E)
* 5
225 L = INT ((100 * W +
INT ( RND (1
) * 9) + INT ( RND (1) *
9)) / 1
0)

```

```

226 L = (Y(5) - 1400 + L)
    / 10
227 Z = 6 - W
228 G = ( INT ( RND (1) *
5) + INT ( RND (1) * 5)
+ Z * 10) / (5 + 2 * Y) *
3
0
229 G = INT (G)
230 RETURN
231 PRINT : PRINT "OS RA
TOS COMERAM "
;R;"% DA RESERVA DE GRAOS
"
232 PRINT : PRINT W%
233 PRINT "(";H1;" SACAS
)"
234 IF K(E) < 32766 THEN
    GOSUB 187
235 PRINT : INVERSE : PR
INT "RESERVA
DEMANDA PRECO PRECO $
55555 G
RAOS GRAOS GRAO T
ERRA": NORMAL : PRINT
237 PRINT INT (R(E)); T
AB( 10); INT
(D1); TAB( 19); INT (G);
TAB( 26)
;L; TAB( 33); INT (K(E))
238 PRINT "SACOS SACO
S MILSC
HECT. FLORINS"
239 RETURN
240 J = (J(E) * 300 - 500
) * T(E)
241 IF J(E) = 1 THEN 245
242 IF J(E) = 2 THEN 247
243 IF J(E) = 3 THEN 249
244 IF J(E) = 4 THEN 251
245 J% = "JUSTA"
246 GOTO 252
247 J% = "MODERADA"
248 GOTO 252
249 J% = "RISPIDA"
250 GOTO 252
251 J% = "ABUSIVA"
252 C1 = (N(E) * 90 + Q(E)
) * 35 + M(E)

```

```

* 10) * (Y / 100) + U(E)
* 20
253 S1 = (N(E) * 50 + M(E)
) * 75 + U(E)
* 10) * (Y / 100) * (5 -
J(E)) /
2
254 I1 = N(E) * 250 + U(E)
) * 20 + (10 * J(E) * N(E)
) * (Y / 100)
255 C1 = INT (5 * C1 * G
(E) / 100)
256 S1 = INT (25 * S1 *
H(E) / 100)
257 I1 = INT ( ABS (2 *
I1 * I(E) / 1
00))
258 PRINT : INVERSE : PR
INT "RENDA DO
ESTADO: ";J + C1 + S1 +
I1;" FLO
RINS";: NORMAL : PRINT
259 PRINT : INVERSE : PR
INT "ALFAND.
TAXA S/ IMPOSTO
JUSTICA
VENDAS
";: NORMAL
261 PRINT TAB( 2);G(E);
" %"; TAB( 13
);H(E);" %"; TAB( 24);I(E)
);" %"; TAB( 33);J%
262 PRINT : PRINT TAB(
2);C1; TAB( 1
3);S1; TAB( 24);I1; TAB(
34);J
263 PRINT "FLORINS FL
ORINS FLOR
INS FLORINS"
264 RETURN
265 HOME : FOR X = 1 TO
20: SOUND 28,
4: NEXT
266 PRINT : INVERSE : PR
INT A$(V(E) +
T(E));N$(E);: NORMAL : PR
INT
267 GOSUB 231
268 PRINT : PRINT "1.COM
PRAR GRAOS 2
.VENDER GRAOS"
269 PRINT "3.COMPRAR TER
RA 4.VENDER
TERRA"

```

```

270 PRINT : INVERSE : PR
INT "<DIGITE
(O) P/ CONTINUAR";: NORM
AL
271 GOSUB 742
272 IF Z% < > "0" AND Z
% < > "1" AND Z% < > "2"
AND Z% < > "3" AND Z% <
> "4" THEN 268
273 I1 = VAL (Z%)
274 IF I1 > 4 THEN 268
275 IF I1 < 1 THEN RETU
RN
276 IF I1 = 1 THEN 280
277 IF I1 = 2 THEN 288
278 IF I1 = 3 THEN 297
279 IF I1 = 4 THEN 302
280 PRINT : PRINT "QUANT
O GRAO VAI QU
ERER COMPRAR ";: INPUT I1
282 K(E) = K(E) - (I1 * G
/ 1000)
283 R(E) = R(E) + I1
284 HOME
285 PRINT : INVERSE : PR
INT A$(T(E) +
V(E));N$(E);: NORMAL : PR
INT
286 GOSUB 234
287 GOTO 268
288 PRINT : PRINT "QUANT
O GRAO VAI QU
ERER VENDER ";: INPUT I1
290 IF I1 < = R(E) THEN
294
291 PRINT : PRINT "VOCE
NAO TEM TANTO
"
292 FOR T = 1 TO 50: SOU
ND 1,X / 2: NEXT
293 GOTO 288
294 K(E) = K(E) + (I1 * G
/ 1000)
295 R(E) = R(E) - I1
296 GOTO 284
297 PRINT : PRINT "QUANT
OS HECTARES V
AI QUERER COMPRAR ";: INP
UT I1
299 L(E) = L(E) + I1
300 K(E) = K(E) - (I1 * L
)
301 GOTO 284

```

```

302 PRINT : PRINT "QUANT
OS HECTARES V
AI QUERER VENDER ";: INPU
T I1
304 IF I1 < = (L(E) - 5
000) THEN 308
305 PRINT : PRINT "VOCE
NAO PODE VEND
ER TANTO ! "
306 FOR T = 1 TO 50: SOU
ND 1,X / 2: NEXT
307 GOTO 302
308 L(E) = L(E) - I1
309 K(E) = K(E) + (I1 * L
)
310 GOTO 284
311 HOME
312 PRINT : INVERSE : PR
INT A$(T(E) +
V(E));N$(E);: NORMAL : PR
INT
313 GOSUB 240
314 PRINT : PRINT "1.ALF
ANDEGA 2.TAX
A S/VENDAS"
315 PRINT : PRINT "3.IMP
OSTO 4.JUS
TICA"
316 PRINT : PRINT "(DIGI
TE O NUMERO D
A TAXA P/ ALTERACOES": PR
INT : INVERSE : PRINT "(DI
GITE (0) P/ CONTINUAR)
";: NORMAL
317 GOSUB 742
318 IF Z$( < ) "0" AND Z
$( < ) "1" AND Z$( < ) "2"
AND Z$( < ) "3" AND Z$( <
) "4" THEN 317
319 I = VAL (Z$(
320 IF I < 1 THEN 345
321 IF I = 1 THEN 325
322 IF I = 2 THEN 330
323 IF I = 3 THEN 334
324 IF I = 4 THEN 338
325 PRINT : PRINT "NOVA
TAXA DE ALFAN
DEGA (0 A 100)";: INPUT I
326 IF I > 100 THEN I =
100
327 IF I < 0 THEN I = 0
328 G(E) = I

```

```

329 GOTO 311
330 PRINT : PRINT "NOVA
TAXA S/ VENDA
S (0 A 50) ";: INPUT I
331 IF I > 50 OR I < 0 T
HEN I = 5
332 H(E) = I
333 GOTO 311
334 PRINT : PRINT "NOVA
TAXA DE IMPOS
TO (0 A 25) ";: INPUT I
335 IF I < 0 OR I > 25 T
HEN I = 0
336 I(E) = I
337 GOTO 311
338 PRINT : PRINT "JUSTI
CA: 1.JUSTA
2.MODERADA"
339 PRINT " 3.RI
SPIDA 4.ABUS
IVA"
340 GOSUB 742
341 IF Z$( < ) "1" AND Z
$( < ) "2" AND Z$( < ) "3"
AND Z$( < ) "4" THEN 340
342 I = VAL (Z$(
343 J(E) = I
344 GOTO 311
345 K(E) = K(E) + C1 + S1
+ I1 + J
346 HOME
347 IF K(E) > = 0 THEN
353
348 JE = INT ( RND (1) *
50)
349 IF JE < 20 THEN 348
350 PRINT : PRINT "OS BA
NCOS COBRARAM
";JE;"% DE JUROS SOBRE A
SUA DI
VIDA"
351 JJ = 1 + JE / 100: FO
R T = 1 TO 10
0: SOUND RND (1) * 50,10
: NEXT
352 K(E) = INT (K(E) * J
J)
353 IF K(E) < ( - 10000
* T(E)) THEN
694
354 RETURN
355 PRINT : PRINT "QUANT
O GRAO FORNEC

```

```

ERA PARA O CONSUMO ";: IN
PUT G1
356 IF G1 > = (R(E) / 5
) THEN 360
357 PRINT : PRINT "VOCE
DEVERA FORNEC
ER NO MINIMO 20% DE SUA
RESERVA
"
358 FOR T = 1 TO 50: SOU
ND ( RND (1) * T),5: NEXT
359 GOTO 355
360 IF G1 < = (R(E) - R
(E) / 5) THEN
364
361 PRINT : PRINT "VOCE
DEVERA MANTER
20% DE SUA RESERVA"
362 FOR T = 1 TO 20: SOU
ND RND (1) *
20,T * 2: NEXT
363 GOTO 355
364 R(E) = R(E) - G1
365 HOME
366 PRINT : INVERSE : PR
INT A$(T(E) +
V(E));N$(E);: NORMAL : PR
INT
367 Z = G1 / D1 - 1
368 IF Z > 0 THEN Z = Z
/ 2
369 IF Z > .25 THEN Z =
Z / 10 + .25
370 Z2 = 50 - G(E) - H(E)
- I(E)
371 IF Z2 < 0 THEN Z2 =
Z2 * J(E)
372 Z2 = Z2 / 10
373 IF Z2 > 0 THEN Z2 =
Z2 + 3 - J(E)
374 Z = Z + (Z2 / 10)
375 IF Z > .5 THEN Z = .
5
376 IF G1 < (D1 - 1) THE
N 414
377 A = 7
378 GOSUB 189
379 A = 3
380 GOSUB 194
381 IF (G(E) + H(E)) < 3
5 THEN M(E) =

```

```

M(E) + INT ( RND (1) * 8
)
382 IF I(E) < INT ( RND
(1) * 20) THEN N(E) = N(E
) + INT ( RND (2) * 4) -
1

383 Q(E) = Q(E) + INT (
RND (1) * 3) - 1
384 IF G1 < (D1 + D1 * .
3) THEN 402
385 Z2 = S(E) / 1000
386 Z = (G1 - D1) / D1 *
10
387 Z = Z * Z2 * INT ( R
ND (1) * 25) + INT ( RND
(2) * 40)
388 IF Z > 32000 THEN Z
= 32000
389 Z2 = Z
390 Z = INT ( RND (1) *
Z2)
391 IF Z < 1 THEN Z = 2
392 PRINT : PRINT Z;" SE
RVOS MUDARAM
PARA A SUA CIDADE"
393 FOR T = 1 TO 20: SOU
ND RND (1) *
20,20: NEXT
394 S(E) = S(E) + Z
395 U(E) = U(E) + .5
396 Z2 = Z / 5
397 Z = INT ( RND (1) *
Z2)
398 IF Z > 50 THEN Z = 5
0
399 M(E) = M(E) + Z
400 N(E) = N(E) + 1
401 Q(E) = Q(E) + 2
402 IF J(E) < 3 THEN 413
403 J1 = S(E) / 100 * (J(
E) - 2) * (J(
E) - 2)
404 J1 = INT ( RND (1) *
J1)
405 IF J1 < = 1 THEN J1
= 2
406 S(E) = S(E) - J1
407 PRINT : PRINT J1;" S
ERVOS FUJIRAM
EM VIRTUDE DAS INJUSTICA
S"
408 PRINT : INVERSE : PR

```

```

INT "(DIGITE
(O) P/ CONTINUAR)";: NORM
AL
409 GOSUB 742
410 IF Z% = "0" THEN 412

411 GOTO 409
412 HOME
413 GOTO 428
414 X = (D1 - G1) / D1 *
100 - 9
415 X2 = X
416 IF X < = 65 THEN 41
9
417 X = 65
418 M(E) = M(E) / 2
419 IF X > = 0 THEN 422

420 X2 = 0
421 X = 0
422 A = 3
423 GOSUB 189
424 A = X2 + 8
425 GOSUB 194
426 IF Z2 > 1000 THEN U(
E) = U(E) / 2

427 GOTO 402
428 HE = H(E)
429 IF H(E) < = 5 THEN
HE = INT ( RND (1) * 4 +
1)
430 Z = INT (A(E) * S(E)
* M(E) / (15
00 * SQR (HE)))
431 IF Z > = A(E) * 100
0 THEN Z = INT (A(E) * 30
0 * (1 + RND (1) * 3))
432 K(E) = K(E) + Z
433 IF Z < = 0 THEN 435

434 PRINT : PRINT "SEUS
MERCADOS REND
ERAM ";Z;" FLORINS"
435 IF D(E) = 0 THEN 443

436 TX = R(E) / (D(E) * 5
000)
437 IF TX > 1 THEN TX =
1
438 Z = INT (D(E) * TX *
S(E) / (3 *
SQR (HE)))

```

```

439 IF Z > = D(E) * 200
0 THEN Z = INT ((D(E) * 1
000 * (1 + RND (1) * 2))
440 R(E) = R(E) - TX * D(
E) * 5000
441 K(E) = K(E) + Z
442 PRINT : PRINT "SEUS
MOINHOS RENDE
RAM ";Z;" FLORINS"
443 Z = P(E) * 3
444 PRINT : PRINT "VOCE
PAGOU A SEUS
SOLDADOS ";Z;" FLORINS"
445 K(E) = K(E) - Z
446 IF (L(E) / 1000) > P
(E) THEN 712
447 IF (L(E) / 500) < P(
E) THEN 452
448 FOR A = 1 TO F
449 IF A = E THEN 451
450 IF P(A) > (P(E) * 2.
4) THEN 712
451 NEXT
452 PRINT : INVERSE : PR
INT "DIGITE (
O) P/ CONTINUAR";: NORMAL

453 GET F%
454 IF F% = "0" THEN 456
455 GOTO 453
456 RETURN
457 HOME :L2 = L(E) / 10
00
458 X = 40 - INT (L2 / 1
.5 + 1)
459 Y = 5 + INT (L2 / 1.
5 + 1)
460 IF X < 0 THEN X = 0
461 IF Y > 35 THEN Y = 3
5
462 FOR Z = X TO 39
463 COLOR = RND (1) *
7
464 SOUND RND (2) * 100
,4
465 VLIN 5,Y AT Z
466 SOUND X,4
467 NEXT
468 PRINT : INVERSE : PR
INT TAB( 17)
T%(E);: NORMAL
469 PRINT TAB( 30)L(E);
" H"

```



```

470 IF (P(E) - 5) < (L(E)
) / 1000) THEN 482
471 XX = 2:YY = 10
472 HTAB XX - 1: VTAB YY
- 4: PRINT "
rhrirhri"
473 HTAB XX - 1: VTAB YY
- 3: PRINT "
rjrjarark"
474 HTAB XX: VTAB YY - 2
: PRINT "rcrrrb"

475 HTAB XX: VTAB YY - 1
: PRINT "rcrrrb"

476 HTAB XX: VTAB YY: PR
INT "rjr'rk"
477 IF (P(E) / 2) < (L(E)
) / 1000) THEN 485
478 HTAB XX - 1: VTAB YY
- 6: PRINT "
rhrirhrYrihri"
479 HTAB XX - 1: VTAB YY
- 5: PRINT "
rjrarrarrark"
480 HTAB XX - 1: VTAB YY
- 4: PRINT "
rcrrrrrb"
481 HTAB XX - 1: VTAB YY
- 3: PRINT "
rcrrrrrb"
482 HTAB XX: VTAB YY - 2
: PRINT "rcrrrrr
rb"
483 HTAB XX: VTAB YY - 1
: PRINT "rcrrrrr
rb"
484 HTAB XX: VTAB YY: PR
INT "rjr'r'r'rk"
485 Z = C(E):XX = 26:YY =
20
486 IF Z = 0 THEN 502
487 IF Z > 7 THEN Z = 7
488 IF Z = 1 THEN 501
489 IF Z = 2 THEN 500
490 IF Z = 3 THEN 499
491 IF Z = 4 THEN 498
492 IF Z = 5 THEN 497
493 IF Z = 6 THEN 496
494 IF Z = 7 THEN 495
495 HTAB XX: VTAB YY - 6
: PRINT " rr
rr "

```

```

496 HTAB XX: VTAB YY - 5
: PRINT "rlrrrml
rrm"
497 HTAB XX: VTAB YY - 4
: PRINT "rZr_rjrk
r_rZ"
498 HTAB XX: VTAB YY - 3
: PRINT "r@rPrPrP
rPrS"
499 HTAB XX: VTAB YY - 2
: PRINT "r@rPrIm
rPrS"
500 HTAB XX: VTAB YY - 1
: PRINT "r@rPrZrZ
rPrS"
501 HTAB XX: VTAB YY: PR
INT "rjrYr'r'rYrk"
502 Z = B(E):XX = 20:YY =
20
503 IF Z = 0 THEN 518
504 IF Z = 1 THEN 517
505 IF Z = 2 THEN 516
506 IF Z = 3 THEN 515
507 IF Z = 4 THEN 514
508 IF Z = 25 THEN 513
509 IF Z = 6 THEN 512
510 IF Z = 7 THEN Z = 7
511 HTAB XX: VTAB YY - 6
: PRINT "r\r] r\
r]"
512 HTAB XX: VTAB YY - 5
: PRINT "rcrb rc
rb"
513 HTAB XX: VTAB YY - 4
: PRINT "rcrrrrr
rb"
514 HTAB XX: VTAB YY - 3
: PRINT "rcrrrrr
rb"
515 HTAB XX: VTAB YY - 2
: PRINT "rZhrari
rZ"
516 HTAB XX: VTAB YY - 1
: PRINT "rZcrrrb
rZ"
517 HTAB XX: VTAB YY: PR
INT "rjr'r'r'rk": GOTO 519
518 HTAB XX: VTAB YY: PR
INT "rT^^rU"
519 GOSUB 545
520 HTAB XX: VTAB YY: PR
INT " rv rv"

```

```

521 HTAB XX: VTAB YY - 1
: PRINT " ryr(r
"
522 HTAB XX: VTAB YY - 2
: PRINT "r(rz"
523 Z = A(E):XX = 8:YY =
20
524 IF Z = 0 THEN 530
525 HTAB XX: VTAB YY - 3
: PRINT "rTrTrTrT
rT"
526 HTAB XX: VTAB YY - 2
: PRINT "rZ
rZ"
527 HTAB XX: VTAB YY - 1
: PRINT "rZrhrYri
rZ"
528 HTAB XX: VTAB YY: PR
INT "rjr'rYr'r'rk"
529 HTAB XX + 2: VTAB YY
- 2: PRINT Z

530 Z = D(E):XX = 14:YY =
20
531 IF Z = 0 THEN 541
532 HTAB XX: VTAB YY - 5
: PRINT "rirVrTrm
"
533 HTAB XX: VTAB YY - 4
: PRINT "rZrWrUrZ
"
534 HTAB XX: VTAB YY - 3
: PRINT "rZ rZ
"
535 HTAB XX: VTAB YY - 2
: PRINT "rZrlmrZ
"
536 HTAB XX: VTAB YY - 1
: PRINT "rZrZrZrZ
"
537 HTAB XX: VTAB YY: PR
INT "rjr'r'r'rk"
538 HTAB XX + 1: VTAB YY
- 3: PRINT Z

541 HTAB 1: VTAB 3: INVE
RSE : PRINT "
ANO ";Y(5);: NORMAL
542 HTAB 3: VTAB 24: INV
ERSE : PRINT
"<APERTE QUALQUER TECLA P
/ CONTIN
UAR)":;: NORMAL

```

```

543 GOSUB 742
544 RETURN
545 Z = INT ((A(E) + B(E)
) + C(E) + D(
E) + K(E) / 1000 + L(E) /
1000 +
R(E) / 10000 + S(E) / 100
0) / 2)
546 IF Z < 10 THEN Z = 1
0
547 IF Z > 35 THEN Z = 3
5
548 XX = 35:YY = INT ((5
4 - Z) / 2): RETURN
549 HOME
551 PRINT : INVERSE : PR
INT A$(T(E) +
V(E));N$(E);: NORMAL
552 PRINT : PRINT : INVE
RSE : PRINT "
COMPRAS PELO ESTADO";: NO
RMAL : PRINT
553 PRINT : PRINT "1.MER
CADO (1000 FL
ORINS)
554 PRINT "2.MOINHO (2
000 FLORINS)
555 PRINT "3.PALACIO (P
ARTE:3000 FLO
RINS)
556 PRINT "4.CATEDRAL
(PARTE:5000 F
LORINS)"
557 PRINT "5.EQUIPAR UM
PELOTAO DE SE
RVOS COMO SOLDADOS (500 F
LORINS)"

558 PRINT : INVERSE : PR
INT "(VOCE TE
M "; INT (K(E));" FLORINS
)";: NORMAL
559 IF K(E) < - 30000 T
HEN 694
560 PRINT : PRINT : PRIN
T "(DIGITE: <
6) COMPARAR / <7) MAPEAR
)"
561 PRINT : INVERSE : PR
INT "( QUAL A
SUA ESCOLHA ? )";: NORMA
L : PRINT : PRINT : INVERS
E : PRINT "(DIGITE <0)
P/ CONTINUAR)";: NORMAL

```

```

562 GOSUB 742
563 IF Z$ < "0" AND Z
$ < "1" AND Z$ < "2"
AND Z$ < "3" AND Z$ <
"4" AND Z$ < "5" AND
Z$ < "6" AND Z$ < "
7" THEN 562
564 I = VAL (Z$)
565 IF I ) = 1 THEN 568

566 HOME
567 RETURN
568 IF I = 1 THEN 584
569 IF I = 2 THEN 578
570 IF I = 3 THEN 591
571 IF I = 4 THEN 598
572 IF I = 5 THEN 605
573 IF I = 6 THEN 576
574 GOSUB 457
575 GOTO 549
576 GOSUB 155
577 GOTO 549
578 PRINT : PRINT "QUANT
OS MOINHOS IR
A COMPRAR ": INPUT I
579 D(E) = D(E) + I
580 K(E) = K(E) - I * 200
0
581 IF K(E) < = - 3000
0 THEN 694
582 U(E) = U(E) + I * .25

583 GOTO 549
584 PRINT : PRINT "QUANT
OS MERCADOS I
RA COMPRAR ": INPUT I
585 A(E) = A(E) + I
586 IF K(E) < = - 3000
0 THEN 694
587 M(E) = M(E) + 2
588 K(E) = K(E) - I * 100
0
589 U(E) = U(E) + I * .1
590 GOTO 549
591 PRINT : PRINT "QUANT
OS PALACIOS I
RA COMPRAR ": INPUT I
592 B(E) = B(E) + I
593 K(E) = K(E) - I * 300
0
594 IF K(E) < = - 3000
0 THEN 694
595 N(E) = INT (N(E) +
RND (1) * I *
2)

```

```

596 U(E) = U(E) + I * .5
597 GOTO 549
598 PRINT : PRINT "QUANT
AS CATEDRAIS
IRA COMPRAR ": INPUT I
599 K(E) = K(E) - I * 500
0
600 IF K(E) < = - 3000
0 THEN 694
601 Q(E) = INT (Q(E) +
RND (1) * 6 *
I)
602 C(E) = C(E) + I
603 U(E) = U(E) + I
604 GOTO 549
605 P(E) = P(E) + 20
606 S(E) = S(E) - 20
607 K(E) = K(E) - 500
608 GOTO 549
609 HOME
610 PRINT : PRINT "
* CONVENC
OES *"
611 PRINT : PRINT "NB...
.....NOBRES
"
612 PRINT " SOL.....S
OLDADOS"
613 PRINT " CL.....C
LERO"
614 PRINT " MER.....M
ERCADORES"
615 PRINT " SER.....S
ERVOS"
616 PRINT " $$$$.D
INHEIRO"
617 PRINT : PRINT "(DIGI
TE <0) P/ VOL
TAR)"
618 GOSUB 742
619 IF Z$ = "0" THEN 155

620 GOTO 618
621 Z = 0
622 A = A(E)
623 GOSUB 661
624 A = B(E)
625 GOSUB 661
626 A = C(E)
627 GOSUB 661
628 A = D(E)
629 GOSUB 661
630 A = K(E) / 5000
631 GOSUB 661

```

```

632 A = (L(E) - 5000) / 4
000
633 GOSUB 661
634 A = M(E) / 50
635 GOSUB 661
636 A = N(E) / 5
637 GOSUB 661
638 A = P(E) / 50
639 GOSUB 661
640 A = Q(E) / 10
641 GOSUB 661
642 A = S(E) / 2000
643 GOSUB 661
644 A = U(E) / 5
645 GOSUB 661
646 A = INT (Z / U(5) -
J(E) + 1)
647 IF A > 8 THEN A = 8
648 IF (Y(5) + 2) < ) 0
(E) THEN 651
649 T(E) = T(E) + 1
650 GOTO 653
651 IF T(E) > = A GOTO
660
652 T(E) = A
653 IF T(E) = 8 THEN 664

654 HOME
655 PRINT : PRINT "
* CONGRATUL
ACOES *"
656 PRINT : INVERSE : PR
INT N$(E);: NORMAL
657 PRINT : PRINT "VOCE
AGORA E ";A$(
T(E) + V(E))
658 N$(E) = K$(E) + " DE
" + T$(E)
659 FOR X = 1 TO 100: SO
UND RND (1) * X,10: NEXT

660 RETURN
661 IF A > 10 THEN A = 1
0
662 Z = Z + A
663 RETURN
664 HOME
665 FOR X = 1 TO 50: SOU
ND RND (1) *
X * 2,5:F$ = " GAME OVER
": SPEED= 255: PRINT F$;F$
;F$: NEXT
666 PRINT : PRINT A$(T(E)
) + V(E));N$(
E)

```

```

667 PRINT : PRINT "rArBr
CrDrErF VENCEU rFrErDrC
rBrA"
668 FOR X = 1 TO 100: SO
UND RND (1) * X * 2,5,10:
NEXT
669 GOSUB 457
670 GOSUB 155
671 GOTO 766
672 PEST = INT ( RND (2)
* 100)
673 IF PEST = INT (( RN
D (1) * 1000)
/ 10) THEN 676
675 RETURN
676 HOME
677 PP = INT ( RND (1) *
70)
678 NN = INT (N(E) * PP
/ 100) + 1
679 N(E) = N(E) - NN
680 CC = INT (Q(E) * PP
/ 100) + 2
681 Q(E) = Q(E) - CC
682 MM = INT (M(E) * PP
/ 100) + 2
683 M(E) = M(E) - MM
684 SS = INT (S(E) * PP
/ 100) + 2
685 S(E) = S(E) - SS
686 PRINT : PRINT "rr+rr
+ NOTICIAS CATA
STROFICAS +rr+rr"
687 PRINT : PRINT "A PES
TE NEGRA VARR
EU SUA CIDADE VITIMANDO:
"
688 PRINT NN;" NOBR
ES +"
689 PRINT CC;" BISP
OS E PADRES +
"
690 PRINT MM;" MERC
ADORES +"
691 PRINT SS;" SERV
OS +"
692 FOR X = 1 TO 100: SO
UND RND (1) * 250,X: NEXT

693 RETURN
694 HOME
695 PRINT : INVERSE : PR
INT A$(T(E) +
V(E));N$(E);: NORMAL : PR

```

```

INT " FA
LIU .."
696 IF K(E) < = ( - 500
00 * T(E) / 3
) THEN 774
697 PRINT : PRINT "OS BA
NCOS TOMARAM
SUAS POSSES"
698 FOR X = 10 TO 200: S
OUND 1,X / 10
: NEXT
700 HOME
701 A(E) = INT (A(E) * (
INT ( RND (1
) * 10) / 10))
702 B(E) = INT (B(E) * (
INT ( RND (1
) * 10) / 10))
703 C(E) = INT (C(E) * (
INT ( RND (1
) * 10) / 10))
704 D(E) = INT (D(E) * (
INT ( RND (1
) * 10) / 10))
705 L(E) = INT (L(E) * (
INT ( RND (1
) * 10) / 10))
706 U(E) = 1
707 K(E) = 100
708 M(E) = INT (M(E) *
INT ( RND (1)
* 7) / 10)
709 R(E) = R(E) - 5000
710 IF L(E) < 5000 THEN
L(E) = 5000
711 RETURN
712 Z = 5
713 FOR A = 1 TO F
714 IF A = 6 THEN 718
715 IF P(A) < P(E) THEN
718
716 IF P(A) < (1.2 * (L(
A) / 1000)) THEN 718
717 IF P(A) > P(Z) THEN
Z = A
718 NEXT
719 IF Z = 5 THEN T$(5)
= "BARAO "
720 N$(5) = "MALONE DE VI
NCENZA "
721 A1 = INT ( RND (1) *
9000 + 1000)
722 GOTO 724

```

```

723 A1 = P(Z) * 1000 - L
      Z) / 3
724 IF A1 > (L(E) - 5000
      ) THEN A1 = (
      L(E) - 5000) / 2
725 PRINT : INVERSE : PR
      INT "(DIGITE
      <0> P/ CONTINUAR)";: NORM
      AL
726 GOSUB 742
727 IF F = 1 THEN 731
728 HOME
729 PRINT : PRINT A$(T(Z
      ) + V(Z));N$(
      Z);" INVADIU E ANEXO
      U ";A
      1;" HECT
      ARES DE TERRAS"
730 GOTO 733
731 HOME
732 PRINT : PRINT A$(Z);
      N$(Z);"INVADI
      U E ANEXO
      U ";A1;" HECT.DE
      TERRAS"

733 L(Z) = L(Z) + A1
734 L(E) = L(E) - A1
735 Z = INT ( RND (1) *
      40)
736 IF Z > (P(E) - 15) T
      HEN Z = P(E) - 15
737 PRINT : PRINT A$(T(E
      ) + V(E));" "
      ;N$(E);" PERDEU ";Z;" SOL
      DADOS EM
      BATALHA"
738 P(E) = P(E) - Z
739 PRINT : INVERSE : PR
      INT " APERTE
      <RETURN> ";: NORMAL
740 INPUT Z$
741 RETURN
742 GET Z$: FOR X = 1 TO
      20: SOUND 14
      ,4: NEXT
743 IF Z$ = "" THEN 742
744 RETURN
745 HOME
746 PRINT : INVERSE : PR
      INT "
      INSTRUcoes
      "
      ;: NORMAL
747 PRINT : PRINT "VOCE
      E O GOVERNANT

```

```

E DE UMA CIDADE-ESTADOITA
LIANA DO
SECULO XV. SE VOCE GOVER
NAR BEM,
IRA RECEBENDO TITULOS CA
DA VEZ M
AISALTOS. O PRIMEIRO JOGA
DOR QUE
SE TORNAR REI OU RAINHA S
ERA VENC
EDOR.";
748 PRINT " EXPECTATIVAD
E VIDA E BAIX
A, PORTANTO VOCE PODE NAO
VIVER O
BASTANTE PARA VENCER.":
PRINT : INVERSE : PRINT "(
APERTE <0> P/ CONTINUA
R)";: NORMAL
749 GOSUB 742
750 IF Z$ = "0" THEN 752

751 GOTO 749
752 HOME
753 PRINT : PRINT " O
COMPUTADOR IR
A DESENHAR UM MAPA DO SEU
ESTADO.
A AREA ENTRE OS MUROS AU
MEN-TARA
A MEDIDA QUE VOCE COMPRA
R NOVAS
TERRAS. O TAMANHO DA T
ORRE NO
CANTO SU -PERIOR ESQUERDO
INDICAR
A SE AS SUAS DE -";
754 PRINT "FESAS SAO ADE
QUADAS. SE ES
TE DIMINUIR, EQUIPE-SE C
OM MAIS
SOLDADOS.": PRINT " SE
O CAVALO
ESTIVER NUMA POSICAO ALT
A TODA S
UA TERRA ESTARA EM FRANCA
PRODU -
CAO. DO CONTRARIO, VOCE
PRECISA
DE MAISSERVOS QUE IRAO ";

755 PRINT "NAS CER OU MIG
RAR PARA O SE
U ESTADO AO DISTRIBUIR MA

```

```

IS GRAOS
DO QUE A DEMANDA MINIMA
.": PRINT : INVERSE : PRIN
T "(APERTE <0> P/ CONT
INUAR";: NORMAL
756 GOSUB 742
757 IF Z$ = "0" THEN 759

758 GOTO 756
759 HOME
760 PRINT : PRINT " SE
VOCE DISTRIB
UIR MENOS GRAOS QUE A DEM
ANDA MIN
IMA A POPULACAO IRA MORRE
R DEFOME
AO MESMO TEMPO QUE DIMIN
UI A TAX
A DE NATALIDADE."
761 PRINT : PRINT " AL
TAS TAXAS E I
MPOSTOS ARRECADAM MAIS DIN
HEIRO MA
S DIMINUEM O CRESCIMENTO
ECO-NOMI
CO.": PRINT : PRINT : PRI
NT "
      rt * * BOM GOVERNO *
      * rw "
762 PRINT : INVERSE : PR
      INT "(DIGITE
      <0> P/ CONTINUAR)";: NORM
      AL
763 GOSUB 742
764 IF Z$ = "0" THEN 121

765 GOTO 763
766 HOME
767 FOR Z = 1 TO 20: SOU
      ND RND (1) *
      Z,5
768 PRINT "GAME OVER ";
      " GAME OVER ";
      " GAME OVER"
769 NEXT
770 PRINT : PRINT : PRIN
      T "(DIGITE <0
      > P/ INICIAR OUTRO JOGO)"

771 GOSUB 742
772 IF Z$ = "0" THEN RU
      N
773 IF Z$ < > "0" THEN
      771

```

```

774 PRINT : PRINT "OS BANCO
S CONFISCAM SUAS POSSE
S"
775 IF K(E) < = - 2000
D AND K(E) >
- 35000 THEN 778
776 IF K(E) < = - 3500
D AND K(E) >
- 50000 THEN 780
777 IF K(E) < = - 5000
D THEN 783
778 W(E) = W(E) + 1
779 GOTO 786
780 W(E) = W(E) + INT (
RND (1) * 4)
781 IF W(E) = 0 THEN W(E)
= 1
782 GOTO 786
783 W(E) = W(E) + INT (
RND (1) * 6)
784 IF W(E) < 2 THEN W(E)
= 3
785 GOTO 786
786 G% = "0"
787 IF V(E) = 8 THEN G%
= "A"
788 PRINT : INVERSE : PR
INT A$(T(E) +
V(E));N$(E);: NORMAL : PR
INT
789 PRINT "FOI A JULGAMEN
TO, ACUSADO";
G%; " DE FRAUDE"
790 PRINT : PRINT "DESTA
FORMA FOI CO
NDENADO";G%; " A ";W(E); "
ANOS DE
PRISAO"
791 FOR T = 1 TO 500: SO
UND .5 * T,5:
NEXT
792 IF F = 1 THEN 795
793 IF F > 1 THEN Z(E) =
1
794 GOTO 796
795 Y(5) = Y(5) + W(E)
796 A(E) = 0
797 B(E) = 0
798 C(E) = 0

```

```

799 D(E) = 0
800 L(E) = 4000
801 U(E) = 1
802 K(E) = 0
803 M(E) = INT (M(E) / 4
)
804 R(E) = 5000
805 GOTO 711
806 HOME : PRINT : PRINT
: PRINT "CAS
O VOCE TENHA APERTADO ( 0
) OU (
5 )" : PRINT : PRINT
807 PRINT : PRINT : INVE
RSE : PRINT "
ESTE JOGO NAO E PARA VOCE
" : NORMAL : PRINT : PRINT
: PRINT
808 PRINT : INVERSE : PR
INT "< DIGITE
QUALQUER TECLA >";: NORM
AL : PRINT : PRINT
809 GET F$
810 GOTO 121

```

## TENTE ESTA

```

5 HOME
6 R1 = 100
10 PRINT "NUMEROS ALEATORIOS"
15 PRINT
16 FOR G = 1 TO 11
17 IF G < 10 THEN PRINT " ";
18 PRINT G;" ";
20 FOR I = 1 TO 20
30 FOR J = 1 TO 4 + NOT (I = 1 AND J
= 1)
40 R = INT (100 * RND (1))
45 IF R = R1 THEN 40
46 R1 = R
47 IF R < 10 THEN PRINT " ";
50 PRINT R;" ";
60 NEXT J
70 PRINT
80 NEXT I
90 PRINT : PRINT
100 NEXT G

```



**CARTÃO DESCONTO**  
Trazendo uma cópia desta autori-  
zação o portador será beneficiado  
com 50% de descontos para as  
próximas turmas de Basic, Cobol  
ou Digitação.

Nome: \_\_\_\_\_  
Endereço: \_\_\_\_\_  
Cidade: \_\_\_\_\_ Bairro \_\_\_\_\_ CEP \_\_\_\_\_  
Fone: \_\_\_\_\_ Estado \_\_\_\_\_



**CURSOS** Av. Santo Amaro, 5.450  
**CONSULTORIA** Tel.: 543-9937 — Brooklyn  
**ASS. TÉCNICA** (em frente ao E. C. Banespa)



No futuro todas as profissões vão se utilizar dos **COMPUTADORES** como ferramenta de trabalho.

A **EDUCAÇÃO**, O **JORNALISMO**, A **MEDICINA** E **OUTRAS**, já estão se utilizando, o que nos faz concluir que o futuro começa agora! Foi com essa preocupação que um grupo de profissionais da área de proc. de dados a vários anos criou a **DATA RECORD INFORMATICA**, para dar o melhor em qualidade de ensino para os seus alunos nos seus cursos de: **BASIC**, **COBOL** e **DIGITAÇÃO**.

## “Sem FOR, IF, Sem ( )” (ed. 20); O AMOR DO SR. NABOR (ed. 11)

Renato da Silva Oliveira

Alguns Quebra-Cabeças propostos estiveram, até o momento, sem respostas pelo não recebimento de resoluções enviadas pelos leitores.

Ficamos durante algumas edições aguardando as soluções numa grande expectativa. Chegamos até ao ponto de nos questionarmos se o nível das resoluções propostas não estava por demais elevado. Porém, na última edição (Sem FOR, IF, ()) ficamos bastante felizes pela quantidade de respostas enviadas.

A que apresentou melhor desenvolvimento e consistência lógica foi a de Albert Chen. Decidimos publicar, ao mesmo tempo, duas respostas: uma genérica (listagem 1) e a outra mais específica (listagem 2).

Estamos fornecendo também a resolução do Quebra-Cabeça da edição 11 (O Amor do Sr. Nabor), já que não recebemos nenhuma resolução.

Continuamos aguardando respostas aos Quebra-Cabeças que não tiveram suas soluções publicadas.

“Devemos, inicialmente, entender como funciona, ou como simular, um laço de tipo FOR...NEXT. Isto ficará a cargo de seu manual BASIC.

Mas devemos ter em mente que há um apontador (A); o passo (ST) a ser seguido e, naturalmente, valores inicial (VI) e final (VF) do apontador.

Se não podemos usar o FOR (e conseqüentemente o NEXT) devemos ir testando o apontador dentro do “LOOP” até que ele acuse o valor final. Mas como fazê-lo sem usar instruções do tipo IF <condição> THEN <comando> ou elementos de lógica Booleana com parênteses?

Lançaremos mão de um GOTO X, onde X é uma variável: uma interessante opção que o sistema operacional do nosso micro oferece. Não tenho certeza, mas um Apple ou um TRS-80 não seria capaz de executar tal façanha.

Só falta agora achar a equação para um programa tipo:

```
10 LET A=704
20 PRINT "X";
30 LET A=A-1
40 LET X=60-40*INT (A/704+.999
999)
50 GOTO X
60 CLS
70 GOTO 10
```

A linha 50 deve desviar para 20 se  $0 < A < 704$  ou para 60 se  $A = 0$ . Tudo depende então da equação:

$$X = 60 - 40 * \text{INT}(A/704 + 0.999999)$$

Mas como? Simples: ela se vale do fato que quando  $A = 0$ , X assumirá o valor 60 e para os valores  $0 < A < 704$  a parte  $\text{INT}(A/704 + 0.999999)$  será igual a 1, o que implica  $X = 20$ .

Só isso? Mas é claro que não. Sabemos que  $A = 0$  é a nossa condição. Será que não há um modo mais econômico de se resolver o problema? Sim. Adote:  $X = 60 - 40 * \text{SGNA}$  e pronto. Sem sombra de dúvidas, um jeito muito mais elegante.

Das várias soluções que possam existir, a idéia é sempre a mesma: usar um  $\text{GOTO} <X(A)>$  onde X assume um certo valor se  $A = 0$  e um outro valor se  $A \neq 0$ . Simples, muito simples”.

# RESPOSTA DO QUEBRA-CABEÇA

MENOR SOLUÇÃO:

```

1 DLS
2 LET A=704
3 PRINT "#";
4 LET A=A-1
5 GOTO 3+SGN A
    
```

## GENERALIZAÇÃO

Rótulo	Instrução
A <sub>1</sub>	FOR N= (VI) TO (VF) STEP (ST)
A <sub>2</sub>	•
•	•
•	(meio do "LOOP")
•	•
•	•
A <sub>n</sub>	NEXT N
A <sub>n+2</sub>	•
•	•
A <sub>1</sub>	LET N = (VI)
A <sub>2</sub>	•
•	(meio do "LOOP")
•	•
A <sub>n</sub>	LET N = N - (ST)
A <sub>n+1</sub>	GOTO A <sub>n+2</sub> - (A <sub>n+2</sub> - A <sub>2</sub> )*
A <sub>n+2</sub>	ABS SGN(N - (VF))

COM LEITE TINHA **EXATAMENTE** TRÊS VEZES MAIS MORANGOS EM SEU PRATO QUE A SECRETÁRIA.

5 - O CAVALHEIRO DE MESMA NACIONALIDADE QUE A SECRETÁRIA NÃO BEBIA NADA.

6 - A MOÇA INDÚ E A PROGRAMADORA FORAM AO TOILETTE.

Para resolver o Quebra-Cabeça criou-se, na memória do micro, uma matriz como a representada a seguir juntamente com algumas convenções:

## CONVENÇÕES

* nacionalidade (NAC)	brasileira = BRAS
	indú = INDU
	chinesa = CHIN

## O AMOR DO SR. NABOR

Renato da Silva Oliveira

Mais de dez edições foram publicadas desde que ele foi proposto e, finalmente, recebemos uma resposta. A seguir, nós transcrevemos do modo como a recebemos. Seu autor é um antigo conhecido dos leitores da Microhobby: Tschabo Kubisbo. Ele é um amigo pessoal do Nabor e mora também em São Tomé.

"As informações fundamentais do texto estão relacionadas a seguir, na ordem em que aparecem:

- 1 - RAMARUJAN BEBIA SUÇO DE MORANGOS PUROS.
- 2 - NABOR TINHA APENAS QUATRO MORANGOS EM SEU PRATO.
- 3 - A CHINESA CONVERSAVA COM A MATEMÁTICA.
- 4 - O CAVALHEIRO QUE BEBIA SUCOS DE MORANGOS

## FAÇA DE SEU MICRO "SINCLAIR" UM PROFISSIONAL

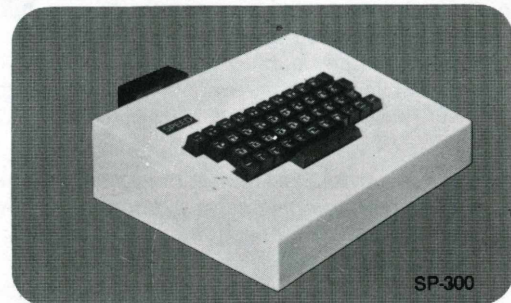

De-lhe um teclado

Speed e ele terá:



- Maior dinamismo na entrada de dados
- Vida útil maior que 2 milhões de operações
- Um TECLADO profissional com switches individuais e acondicionamento mecânico
- Gabinete em fiber-glass que acondiciona o micro

SPEED ELETRO ELETRÔNICA LTDA.

Rua I (j) N° 395 - Bernardo Monteiro - Contagem - MG  
Tel: Escrit. (031) 463-3171 Fábrica: (031) 351-1887

REVENDEDORES AUTORIZADOS: (011) 522-4637; (021) 270-9197;  
(081) 326-8814; (0514) 491-323; (084) 231-1055; (091) 223-6319

# RESPOSTA DO QUEBRA-CABEÇA

\*bebida (BEB) | nenhuma=NADA  
 | suco puro=MOPU  
 | suco com leite=MOLE

\*número de morangos (MOR) | indeterminado=0  
 | determinado=N.º

## MATRIZ DE INFORMAÇÕES(I)

I	NAC	BEB	MOR
SEC			
PRO			
MAT			
NAB			
RAM			
TOL			

O programa é, simplesmente, a transcrição para o BASIC das informações fundamentais. A matriz I é usada apenas para guardar os dados deduzidos. A sequência de resolução para um ser humano está esquematizada a seguir:

- 1 - Ramarujan bebia suco puro.
- 2 - Nabor tinha 4 morangos no prato.
- 3 - A chinesa conversava com a matemática, portanto, A CHINESA É SECRETÁRIA OU PROGRAMADORA.

4 - Há exatamente três vezes mais morangos no prato do cavalheiro X que no prato da secretária, portanto, O CAVALEIRO X NÃO É O NABOR, pois quatro não é múltiplo de três.

5 - O cavalheiro X bebia suco de morangos com leite, portanto, X NÃO É RAMARUJAN, pois este bebia suco puro. Conclui-se que X SÓ PODE SER TOLEN!!

6 - O cavalheiro de mesma nacionalidade que a secretária não bebia nada, portanto, A SECRETÁRIA É BRASILEIRA. O cavalheiro só pode ser o Nabor, uma vez que Ramarujan e Tolen estavam bebendo.

7 - A chinesa não é secretária, portanto, A CHINESA É PROGRAMADORA(ver item 3).

8 - A INDÚ É A MATEMÁTICA(ver item 3 e 7).

9 - A indú e a programadora foram ao toilette, portanto, O AMOR DO SR. NABOR É A SECRETÁRIA BRASILEIRA. O programa está listado a seguir:

```

10 DIM I(6,3)
20 LET SEC=1
30 LET PRO=2
40 LET MAT=3
50 LET NAB=4
60 LET RAM=5
70 LET TOL=6
80 LET NAC=1
90 LET BEB=0
100 LET MOR=3
110 LET NADA=1
120 LET MOPU=2
130 LET MOLE=3
140 LET BRAS=1
150 LET INDU=20
160 LET CHIN=300
161 LET I(NAB,NAC)=BRAS
162 LET I(RAM,NAC)=INDU
163 LET I(TOL,NAC)=CHIN
170 LET I(RAM,BEB)=MOPU
180 LET I(NAB,MOR)=4
190 LET I(MAT,NAC)=BRAS+INDU
200 LET I(TOL,BEB)=MOLE
210 LET I(NAB,BEB)=NADA
220 LET I(SEC,NAC)=I(NAB,NAC)
230 LET I(MAT,NAC)=I(MAT,NAC)-I(SEC,NAC)
240 LET I(PRO,NAC)=BRAS+INDU+CHIN
IN
250 LET I(PRO,NAC)=I(PRO,NAC)-I(MAT,NAC)-I(SEC,NAC)
260 PRINT "SECRETARIA=>",
270 LET S=I(SEC,NAC)
280 GOSUB 1000
290 PRINT "PROGRAMADORA=>",
300 LET S=I(PRO,NAC)
310 GOSUB 1000
320 PRINT "MATEMATICA=>",
330 LET S=I(MAT,NAC)
340 GOSUB 1000
350 LET A=BRAS+INDU+CHIN
360 LET A=A-INDU-I(PRO,NAC)
370 LET S=A
380 PRINT "O AMOR DO SR. NABOR
E= A
:"
390 GOSUB 1000
400 STOP
1000 IF S=1 THEN PRINT "BRASILEIRA"
1010 IF S=20 THEN PRINT "INDU"
1020 IF S=300 THEN PRINT "CHINESA"
1030 RETURN

```



**DOM****SEG****TER****QUA****QUI****SEX****SAB**

# Sempre o melhor programa para você

### TELECOMUNICAÇÕES

- Programas para Projeto Cirandão
- Programas para Video-texto da Telesp
- Placas RS-232 da Arias Microcomunicações para TRS-80 e Apple
- Modems

### SOFTWARE

O maior acervo de programas do Brasil que você pode: testar, usar, administrar, programar, desenhar e jogar livremente.

Disponíveis para as linhas: Apple, TRS-80 e Sinclair

### HARDWARE

- CPU's das linhas: Apple, TRS-80 e Sinclair
- Interfaces para: Disco, Impressoras, CP/M, 80 colunas e Expansão de memória
- Drives para vários modelos
- Monitores e impressoras

### SUPRIMENTOS

- Formulários contínuos
- Diskettes
- Etiquetas
- Fitas para impressoras

### LIVROS

- Microproces. Z80 e 6502
- Cursos de Basic
- Programação estruturada
- Linguagens Basic, Cobol, Pascal
- Circuitos Eletrônicos
- Jogos Inteligentes
- Revistas



Av. Brigadeiro Faria Lima, 1390  
8º And. Cj. 82 Tels.: (011) 813 6407 - 210 1251  
01452 - J. Paulistano - São Paulo - SP



DESTAQUE DO MÊS

# Microprocessadores - Conceitos Básicos-Vol.I - ADAM OSBORNE

Álvaro A.L.Domingues

Saber programar em Linguagem de Máquina é o sonho de todo programador.

Porém, esta tarefa muitas vezes parece difícil, uma vez que há inúmeros computadores no mercado, cada um com uma forma de mapeamento de memória, rotinas internas na ROM e até microprocessadores diferentes.

Projetar computadores também é o sonho de todo engenheiro eletrônico que se interessa por informática.

Este livro foi preparado objetivando colocar o leitor (mesmo com poucos conhecimentos de programação e lógica digital) nos fundamentos da estrutura interna dos microprocessadores.

Quer o seu interesse esteja voltado ao hardware ou software, os conhecimentos mostrados no livro são de grande valia, visto que um estudo detalhado de como os microprocessadores funcionam é de fundamental importância, caso se deseje tirar o máximo proveito do computador disponível.

O grande mérito do livro reside no fato de não fixar-se num único modelo de microprocessador, mas partir de realizações e conceitos básicos, de forma a introduzir o leitor na filosofia do uso dos microprocessadores.

Partindo da aritmética binária, o autor pouco a pouco chega ao coração do microprocessador: a sua estrutura interna.

O conhecimento adquirido permite chegar-se ao projeto de um computador através de definições de características, passando pela escolha do circuito integrado adequado e à definição da estrutura de memória, sinais de controle e até à elaboração de seu programa residente.

Ele está escrito de duas formas: uma parte em negrito, onde estão os conceitos principais e outra em caracteres normais, permitindo ao leitor se aprofundar no tema, caso deseje. Além disso, na margem esquerda estão indicações que facilitam a localização de determinados pontos de interesse.

Combinando estas características com uma linguagem clara e simples, uma boa quantidade de ilustrações que ajudam no entendimento das passagens mais difíceis, o livro torna-se ideal para consultas bem como para estudo.

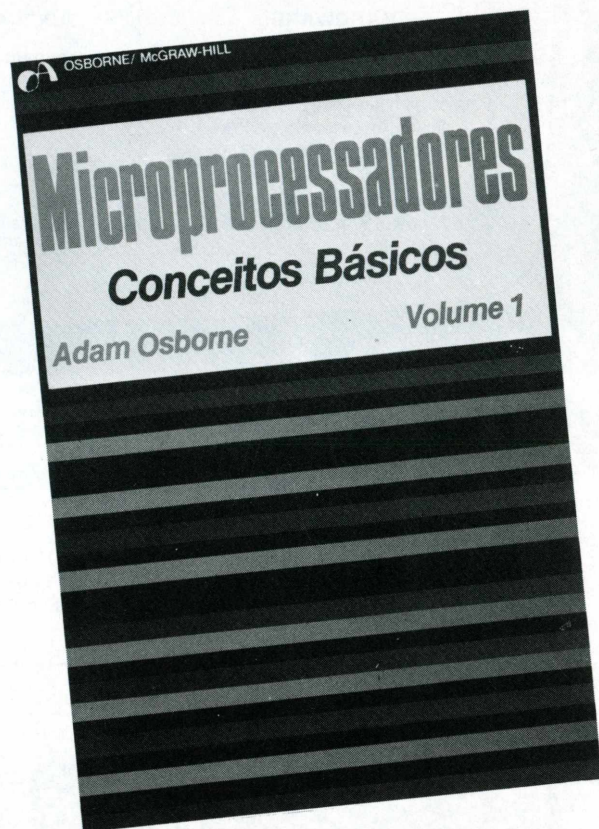

O livro está dividido em sete capítulos, abrangendo: Microprocessadores e Microcomputadores; Alguns conceitos fundamentais; Como fazer um microprocessador, a memória e seu conteúdo; Unidade de Processamento; Lógica externa à UCP; Programação de microcomputadores; Conjunto de instruções.

Fechando o livro existem três apêndices, um com as diversas tabelas de caracteres, outro com uma coleção de algoritmos úteis para programas em Linguagem de Máquina e um com uma proposta do IEEE para uma linguagem Assembly padrão.

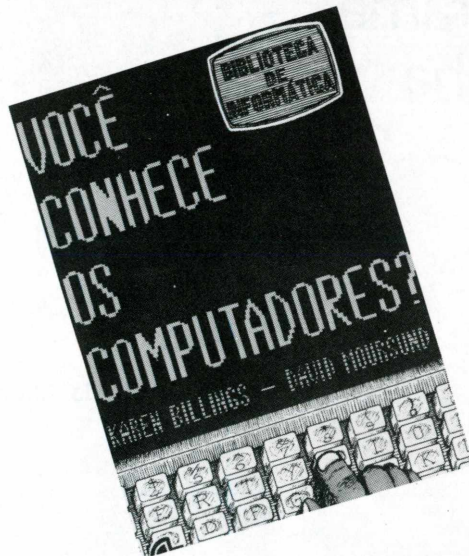

## Você Conhece os Computadores?

Karen Billings e David Moursund/Editora Manole

O objetivo explícito dos autores é auxiliar as pessoas a se esclarecerem mais sobre a computação. O livro, didático, aplica-se muito à utilização como unidade de estudo adicional, em aulas sobre aplicação de computadores, nas diversas áreas do conhecimento.

Dividido em dez capítulos, "Você Conhece os Computadores" aborda entre outros assuntos, temas como "Por que os Computadores Existem; Entrada de dados e programação; Máquinas inteligentes; entre outros, e propõe ao leitor uma alta avaliação, de modo a fornecer-lhe condições de perceber o nível de absorção das informações transmitidas.

Dessa forma, os capítulos dão sugestões para leituras e pesquisas a respeito dos temas tratados e, no final do livro, testes de suficiência de aprendizado. A.L.A.

## BASIC TK - Vol.II e III (Programação e Avançado)

Piazzini e Rossini / Editora Aleph/Moderna

Os dois volumes que complementam o BASIC TK, lançado no ano passado pela Editora Micromega, (voltados aos micros das linhas TK83/85) são apresentados agora pela Editora Aleph.

O objetivo dos autores, com estes lançamentos, é "possibilitar ao aluno a elaboração de programas complexos, introduzindo-os nos métodos de programação e fornecer também, no último volume, informações complementares que possibilitem ao usuário um melhor aprimoramento das técnicas de programação BASIC". A.L.A.

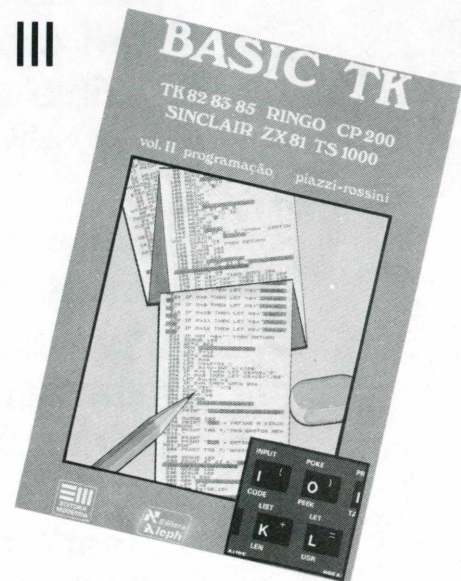

## OUTROS LANÇAMENTOS

### Jogos em Linguagem de Máquina- (Volume 3)

Selecionados por Pierluigi Piazzini

Editora Aleph e Moderna

### Programa para Jovens Programadores - TK,82/83/85

Linda Hurley

Editora McGraw-Hill

### BASIC Rápido

George e Thomas Gratzner

Editora Campus

### COBOL com Estilo

Louis J. Chmura e Henry F. Ledgard

Editora Campus

### Fundamentos de Estruturas de Dados

Elis Horowitz e Sartaj Sahni

Editora Campus

### Super BASIC TK

Maldonado & Grossi

Editora Aleph/Moderna

## Análise do Programa, Linha por Linha

AULA  
V

Gustavo Egydio de Almeida

**Na aula anterior apresentamos um programa surpresa, que exibia uma determinada figura na tela do seu televisor.**

**Na presente edição, além de mostrarmos com detalhes o funcionamento deste programa, apresentaremos novos Mnemônicos, ampliando ainda mais seu conhecimento no "set" de instruções do TK 2000.**

§ 800 - É chamada a sub-rotina § F832 contida na ROM do TK 2000.

Esta sub-rotina realiza uma operação semelhante à instrução CLS (nos computadores da Sinclair) ou a instrução Home (nos computadores da linha Apple). Esta operação consiste em limpar a tela inteira de baixa resolução.

§ 803 - A instrução LDA § C054, realiza uma seleção numa das páginas de vídeo que vão ser utilizadas no programa. No caso, o endereço § C054 seleciona a primeira página do vídeo (§ 2000 a § 3FFF), que vai ser utilizada para abrigar os gráficos produzidos durante a execução do programa.

§ 806 - A instrução LDA § C050 seleciona o modo de vídeo colorido ou preto/branco. No caso, o endereço § C050 seleciona o modo colorido para o vídeo.

§ 809, § 80B - O endereço §30 recebe o valor # FF como conteúdo.

§ 80D, § 80F, §811 - Os endereços § 2C e § 2D recebem como conteúdo o valor #22.

§ 813 - O registro indexador y recebe como conteúdo o valor #05.

§ 815 - O acumulador é carregado com o valor #05.

§ 817 - É chamada a sub-rotina no endereço § F819 da ROM que desenha na tela uma linha horizontal de blocos

# CURSO DE ASSEMBLY

em baixa resolução. Esta linha, para ser impressa na tela, necessita de duas coordenadas: a horizontal e a vertical.

A coordenada vertical está contida no acumulador, ou seja, no endereço \$ 816.

A coordenada horizontal, da extremidade esquerda da linha, está contida no registro indexador y, ou seja, no endereço \$ 814.

A coordenada da mesma horizontal, só que da extremidade direita, está contida no endereço \$ 2C.

Vamos lembrar como é feita a definição na tela no modo baixa-resolução(fig.1).

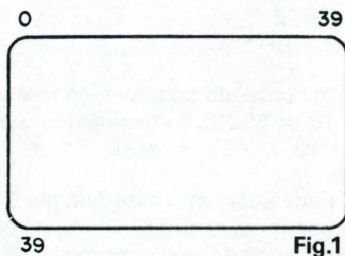

Como vemos, a tela do TK 2000, no modo baixa-resolução, é dividida em 40 linhas e 40 colunas.

Na primeira linha, então a ser impressa, vai ocorrer como se vê na (figura 2).

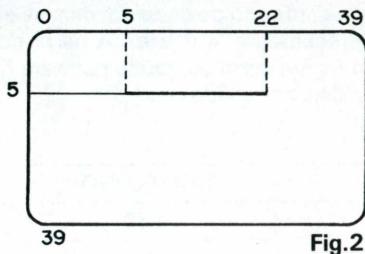

\$ 81A - O indexador é carregado com o valor #05.  
 \$ 81C - O acumulador é carregado com o valor #22.  
 \$ 81E - É chamada, mais uma vez, a sub-rotina de impressão de uma linha horizontal de blocos, cujos valores são os seguintes:

- Linha vertical → valor #22 (\$ 81D).
- Linha Horizontal → coordenadas #05 (81B) e #22 (\$ 80F).

Vamos ver a tela como fica com essa linha e a anterior (figura 3).

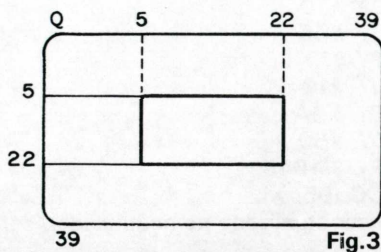

\$ 821 - O registro indexador y é carregado com o valor #05.

\$ 823 - O acumulador é carregado com o valor #05.

\$ 825 - É chamada a sub-rotina no endereço \$ F828 da ROM.

Esta sub-rotina plota uma linha vertical com a coordenada horizontal, contida no registrador y; e a coordenada vertical do topo da linha, contida no acumulador; e a coordenada de Baixo, contida no endereço \$ 2D.

Vamos ver como fica agora a tela (fig.4).

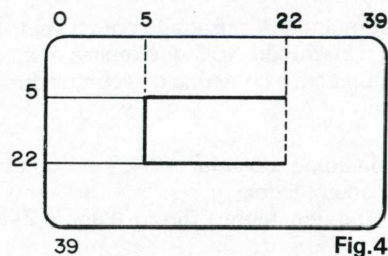

828 - O indexador y é carregado com o valor #22.  
 82D - O acumulador é carregado com o valor #05.  
 82C - É chamada novamente a sub-rotina da ROM de endereço \$ F828 que plotará a última linha vertical, finalizando, assim, na tela (figura 5).

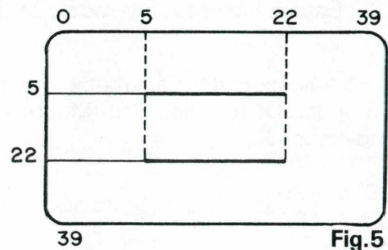

82F - Retorna ao BASIC.

## Instruções de Adição

**ADC** - Adição de memória do acumulador com CARRY. Essa instrução usa oito formatos diferentes para se efetuar operações de adição.

TABELA I - ADC		
Código Usado	Formato	Bytes Usados
69	ADC # OPER	2
65	ADC OPER	2
75	ADC OPER,X	2
6D	ADC OPER	3
7D	ADC OPER,X	3
79	ADC OPER,Y	3
61	ADC (OPER,X)	2
71	ADC (OPER),Y	2

# CURSO DE ASSEMBLY

A instrução ADC tem por finalidade adicionar dados ou conteúdos de memória no acumulador.

**ADC # OPER** - Endereçamento imediato (Página Zero).

Nesta versão é realizada uma adição do acumulador com o dado em questão.

```
Exemplo: LDA #05
          ADC #05
          RTS
```

Primeiro o acumulador é carregado com o valor #05. Depois é utilizada a instrução ADC que realiza a soma do Dado indicado (#05), com o conteúdo do acumulador (que também é #05).

O resultado da soma, ou seja, #0A, é automaticamente introduzido no acumulador.

**ADC OPER**- Endereçamento Direto (Página Zero).

É realizada uma adição do acumulador com o conteúdo do endereço indicado na instrução.

```
Exemplo: LDA #50
          LDX #10
          STX $30
          ADC $30
          RTS
```

Neste exemplo é feita a adição do acumulador (#50) com o conteúdo do endereço \$30 (#10), ou seja, o acumulador se atualizará com o valor #60.

**ADC OPER, X**- Endereçamento indexado por X (Página Zero).

Nesta instrução é adicionado o acumulador com o valor do conteúdo do endereço formado pelo Mnemônico mais o registro do indexador X.

```
Exemplo: LDA #50
          LD X #05
          LD Y #20
          STY $30
          ADC $2B, X
          RTS
```

Neste exemplo o conteúdo do endereço \$30 (2b + 05, pois X = 05), é adicionado ao acumulador. Como ele tem como valor o número #50 e o endereço \$30 tem como conteúdo o valor #20, o resultado a ser atualizado no acumulador será (#50 + #20 = #70).

**ADC OPER** - Endereçamento absoluto.

Nesta instrução é realizada a adição do acumulador com o conteúdo do endereço em questão, que nesse caso abrange 2 Bytes.

```
Exemplo: LDA #10
          STA $0800
          LDA #50
          ADC $0800
          RTS
```

Neste exemplo é adicionado o valor do acumulador (#50) ao conteúdo do endereço \$0800 (#10), ou seja (#50 + #10 = #60).

**ADC OPER, X** - Endereçamento indexado por X (absoluto). Semelhante à instrução ADC OPER, X (Pág. Zero), com a diferença de neste último caso a operação ser feita utilizando-se endereços absolutos (2 Bytes).

```
Exemplo: LDX #10
          LDA #20
          STA $0900
          LDA #30
          ADC $8FO, X
```

Neste exemplo, o conteúdo do endereço formado (\$8FO + X → \$8FO + 10 = \$900), é adicionado no acumulador (#30), ou seja, #30 + #20 = #50.

**ADC OPER, Y** - Endereçamento indexado por y (absoluto). Idêntico ao apresentado por ADC OPER, X, com a única diferença de haver a troca dos registros indexadores X por Y.

**ADC (OPER, X)**- Endereçamento indireto (indexado por X). Vamos a um exemplo:  
ADC (05, X).

O valor de X deve ser adicionado ao operando. Supondo X = 14, temos '05' + '14' = '19'.

Obtendo esse valor (\$0019), tomamos seu sucessor (\$001A). Achando o conteúdo de cada um desses endereços (daí o nome endereçamento indireto). A partir deste novo endereço, obteremos um certo conteúdo que será finalmente somado ao valor do acumulador.

MEMÓRIA	CONTEÚDO
\$0000	#30
•	•
•	•
•	•
\$0019	#45 \$1045
\$001A	#10 endereço
•	•
•	•
•	• Formado
\$1045	#50

Portanto, o conteúdo do endereço \$1045 (#50) será somado com o valor do acumulador (#10).

```
Exemplo: LD X #14
          LDA #10
          LDY #45
          STY $19
          LDY #10
          STY $1A
          LDY #50
          STY $1045
          ADC (05, X).
```

O resultado a ser atualizado no acumulador, será (50 + 10 → #60).

# CURSO DE ASSEMBLY

**ADC (OPER), Y** - Endereçamento indireto (indexado por Y).

Vamos tomar como exemplo a instrução ADC (01), Y.

Tomamos inicialmente o valor contido entre parênteses (§ 01) e seu consecutivo (§ 02), obtendo assim um byte para cada endereço.

Supondo que o conteúdo de § 01 e § 02 são '32' e '11', eles representam, respectivamente, o byte menos e mais significativo do endereço formado, que é § 1132.

Somando-se o byte menos significativo desse endereço, formado com o valor do registro Y, obteremos o endereço final, (§1132 + '00071 = § 1139). Portanto, estará no acumulador o valor contado no endereço § 1139.

**SBC** - Subtrai com CARRY a memória do acumulador.

Explicaremos agora as instruções que efetuam subtrações que envolvem o acumulador com dados ou conteúdos de memória.

Essas instruções se dividem em oito formatações que realizam exatamente a mesma função, só que de modo inverso das instruções ADC.

TABELA II		
Código Usado	Formato	Bytes Usados
E9	SBC # OPER	2
ES	SBC OPER	2
FS	SBC OPER, X	2
ED	SBC OPER	3
FD	SBC OPER, X	3
F9	SBC OPER, Y	3
E1	SBC (OPER,X)	2
F1	SBC (OPER,Y)	2

**SEC** - Faz o carry igual a um.

Código Usado	Formato	Bytes Usados
38	SEC	1

Essa instrução tem como finalidade setar o Flag de Carry (CM 1).

Sua utilização num programa em Assembler é feita de modo a permitir que sejam realizadas operações de subtração de dados e endereços com o acumulador, através da instrução SBC.

Antes de uma subtração é importante que o Flag de Carry seja setado.

Vamos a um exemplo:

Ao subtrairmos # 3C de # 23, transformamos cada Byte em número binário e efetuamos a conta.

$$\begin{array}{r} 00111100 \rightarrow \# 3C \\ - 00100011 \rightarrow \# 23 \\ \hline 00011001 \rightarrow \# 19 \end{array}$$

Simples, não? Porém, no computador essa operação é realizada de um modo diferente do nosso raciocínio, usando-se complementos (complementos indicam oposição a um número - 0 → complemento -1; 1 → complemento - 0).

Exemplo:

(Operação realizada no computador para subtrair (# 3C - # 23 = # 19)).

$$\begin{array}{r} 00111100 \rightarrow \# 3C \\ 00100011 \rightarrow \# 23 \end{array}$$

11011100 → complemento do segundo termo. É efetuada a soma do complemento com uma unidade.

11011101 = > o resultado é adicionado ao valor do primeiro termo.

$$\begin{array}{r} 1\ 00011001 \\ \# 19 \text{ HEX bit ignorado} \end{array}$$

Como dissemos anteriormente, é importante que seja usada a instrução SEC antes de qualquer operação SBC, pois o BIT de CARRY é setado para que seja obtido complemento do segundo termo da operação na subtração.

Para efetuar essa operação de subtração na prática, digite o programa a seguir:

```
0800 - 38 SEC
0801 - A9 3C LDA # § 3C
0803 - E9 23 SBC # § 23
0805 - 20 DA FD JSR § FDDA
0808 - 60 RTS
```

Será impresso na tela o valor da operação, que ficará registrado no acumulador. Para as outras formatações da instrução SBC, achamos não ser necessárias maiores informações e detalhes a respeito, pois o funcionamento de cada instrução é idêntico, porém, de sentido oposto às instruções ADC.

Você pode, como treinamento de estudo, modificar o exemplo anterior, para que cada vez seja introduzido no programa um tipo diferente de instrução SBC e, assim, confirmar se o resultado obtido por você bate com o resultado obtido pelo computador.

# Programa Game (public. na ed.21)

**Chen Wei Chow/Antonio Newton Licciardi Jr.**

Ao verificar o artigo GAME, publicado na edição 21 de MICROHOBBY, notamos que as duas listagens referentes aos códigos em hexa estavam faltando.

Nossas desculpas aos leitores de MICROHOBBY pela falta cometida.

```

100014 - 000000000000000000
100000 - 000000000000000000
100000 - 000000000000000000
100000 - 000000000000000000
100004 - 000000000000000000
100004 - 000000000000000000
100004 - 000000000000000000
100004 - 000000000000000000
100004 - 000000000000000000
100004 - 000000000000000000
100004 - 000000000000000000
100004 - 000000000000000000
100010 - 000000000000000000
100010 - 000000000000000000

```

```

100014 = 307
100000 = 410
100000 = 400
100000 = 400
100004 = 400
100004 = 701
100004 = 770
100007 = 400
100007 = 000
100004 = 707
100004 = 100
100010 = 400

```

```

160000 = 1000
160074 = 1044
160000 = 1004
160000 = 1000
160000 = 1014
160000 = 1004
160014 = 1004
160000 = 1103
160000 = 1040
160040 = 1000
160004 = 1004
160000 = 1000
160070 = 1077
160070 = 1000
160004 = 1004
160004 = 1004
160004 = 1004
160004 = 1004

```

```

100014 = 040
100000 = 074
100000 = 400
100000 = 010
100004 = 1000
100004 = 1000
100070 = 1000
100070 = 0004
100004 = 0000
100004 = 0000
100100 = 7000
100100 = 0004
100000 = 0000
100004 = 1040
100040 = 0010
100000 = 0000
100000 = 1040
100000 = 0400
100074 = 004
100000 = 1000
100000 = 7000
100000 = 0000
107000 = 1040
10714 = 7000
107000 = 1040
107000 = 0000
107000 = 0400
10740 = 1040
10704 = 0000
10700 = 1000
10770 = 1040
10770 = 0004
10700 = 0000
10704 = 1000
10000 = 1040
100010 = 1000
100010 = 1000
100000 = 1000
100004 = 1000
100040 = 1000
100000 = 1000
100000 = 1000

```

```

170000 = 1000
170000 = 1004
17010 = 1004
17010 = 1004
17000 = 0000
17004 = 004
17000 = 010
17000 = 0000
17000 = 0000
17004 = 4000
17000 = 0
17000 = 1000
17000 = 0007
17100 = 004
17114 = 771
17100 = 0000
17100 = 3000
17100 = 070
17140 = 1040
17104 = 004
17100 = 74
17170 = 0000
17170 = 404
17100 = 7000
17104 = 0007
17000 = 0000
17210 = 0000
17210 = 7400
17200 = 0011
17204 = 0000
17240 = 4000
17200 = 4000
17200 = 0100
17200 = 7000
17204 = 0000
17000 = 0000
17000 = 0000
17300 = 0000
17000 = 0000
17340 = 0000

```

## LANÇAMENTO

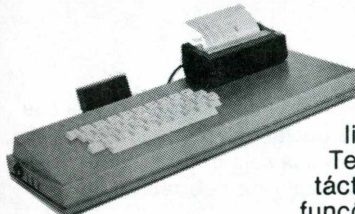

Terminal com teclado profissional tecnologia ITT compatível com toda linha Sinclair NE e TK. Teclado com feed-back táctil com todas as funções gravadas na

própria tecla. Caixa em ABS expandido 6 mm de espessura pronta para receber seu micro computador com todas as interligações instaladas. Acompanha manual para montagem com opções de fixação da fonte internamente ou usando externamente.

- Saídas:** Expansão memória/impressora  
 Fonte externa ou interna  
 Rede  
 Gravação EAR/MIC  
 Chave Liga/Desliga  
 Chave 110/220 Vac  
 Joystick

**INTER-COL IND. E COM. LTDA.**  
 Depto. Vendas - Av. Alda, 805 - Diadema (Centro)  
 fone: 456.3011

Linna de Fabricação:  
 Chaves comutadoras  
 teclas e teclados semi profissionais  
 Teclas e teclados profissionais





## A MANIA DE SER INTELIGENTE

**Micro Computadores Linha TK** — Temos TK-83, TK-85 e TK-2000. Também temos expansões de memória, Joysticks e programas.

**Micro Computadores Linha Apple** — Temos os preços mais baixos da cidade. Trabalhamos com todos os tipos de expansão e periféricos. Grande quantidade de programas de jogos e aplicativos. Temos também Joystick analógico para Apple.

**Disquetes** — Todas marcas de disquetes a preço de atacado.

**Literatura** — Os melhores livros e revistas sobre a informática e video games.



Al. Santos, 847  
Fone: 283-5376  
São Paulo

**VENHA NOS VISITAR E  
CONHEÇA A NOVA MANIA  
QUE ESTÁ CONTAGIANDO  
A CIDADE.**

## ERRATA

```
17498 - 3D FE 00 20 F7 3A 25 40
17506 - FE FE 20 70 C3 CC 42 21
17514 - D0 40 40 00 40 11 17
17522 - 00 10 70 00 FE 26 20 08
17530 - 36 00 00 00 01 06 10 74
17538 - 77 10 00 00 D1 40 30 06
17546 - FF 10 00 00 00 F7 03
17554 - 56 40 00 50 43
```

## Programa Cadastro(public.na ed.20)

Mário Folli

Um leitor telefonou, chamando-nos a atenção para o programa "Cadastro", que estava incompleto da página 29. Verificamos a listagem e realmente a última parte não foi impressa, correspondendo da linha 5260 a 8000.

Agradecemos ao leitor por ter observado esta falha, que agora transmitimos aos nossos leitores.

```
5260 D$(1) = D$(1 + 7): NEXT :
      K = K - 7
5270 POKE 34,18: HOME :NS = N
      S - 1:NR = NR - 1:T = T - 7: R
      ETURN
5300 RESTORE : FOR I = 4 TO 1
      6 STEP 2
5310 READ I$: VTAB I: HTAB 4:
      INVERSE : PRINT I$: NORMAL :
      NEXT : RETURN
6000 POKE 34,0: HOME
6010 PRINT "HOUE ALGUM ERRO"
      : PRINT
6020 PRINT "CODIGO DO ERRO: "
      : PEEK (222)
6030 VTAB 6: PRINT "( PRESSIO
      NE QUALQUER TECLA )"
6040 VTAB 6: HTAB 30: GET A$:
      GOTO 50
7000 VTAB 23: HTAB 10: FLASH
      : PRINT " CONFIRME: FIM (S/N)?
```

```
": CHR$( 7): CHR$( 7): NORMAL
7010 GET A$
7020 IF A$ = "N" THEN 50
7030 IF A$ ( ) "S" THEN GOS
      UB 5090: GOTO 7010
7040 HOME : END
7500 GOSUB 5090: GOSUB 5090:
      POKE 34,0: HOME
7510 PRINT : PRINT " * * * * *
      REGISTROS ESGOTADOS * * * * *
      ": VTAB 7: PRINT "- GRAVE OS R
      EGISTROS EFETUADOS E INICIE UM
      NOVO CADASTRO.": VTAB 15: PRI
      NT "( PRESSIONE QUALQUER TECLA
      )": VTAB 15: HTAB 30: GET A$:
      GOTO 50
8000 DATA "NOME: " : "END
      ERECO: " : "TELEFONE: " : "CIDADE:
      " : "PROFISSAO: " : "OBSERV.1: "
      : "OBSERV.2 " ■
```

# Apresentamos o TK 2000 II. Ele roda o programa mais famoso do mundo.

De hoje em diante nenhuma empresa, por menor que seja, pode dispensar o TK 2000 II. Por que?

O novo TK 2000 II roda o Multicalc: a versão Microsoft do Visicalc®; o programa mais famoso em todo o mundo.

Isto significa que, com ele, você controla estoques, custos, contas a

pagar, faz sua programação financeira, efetua a folha de pagamentos e administra minuto a minuto as suas atividades.

Detalhe importante: o novo TK 2000 II, com Multicalc, pode intercambiar planilhas com computadores da linha Apple®.

E, como todo business computer

que se preza, ele tem teclado profissional, aceita monitor, diskette, impressora e já vem com interface.

Além de poder ser ligado ao seu televisor (cores ou P&B), oferecendo som e imagem da melhor qualidade.

Portanto, peça logo uma demonstração do novo TK 2000 II, nas versões 64K ou 128K de memória.

A mais nova estrela do show business só espera por isto para estrear no seu negócio.



Preço (128 K):  
Cr\$ 2.949.850

**MICRODIGITAL**  
computadores pessoais

# Open for Business.



\* Sujeito a alteração sem prévio aviso.

© Marca registrada da Apple Computer.

Filiada à ABICOMP

© Marca registrada da Viscorp.

# A Microdigital lança no Brasil o micro pessoal de maior sucesso no mundo.

A partir de agora a história dos micros pessoais vai ser contada em duas partes: antes e depois do TK 90X.

O TK 90X é, simplesmente, o único micro pessoal lançado no Brasil que merece a classificação de "software machine": um caso raro de micro que pela sua facilidade de uso, grandes recursos e preço acessível recebeu a

atenção dos criadores de programas e periféricos em todo o mundo.

Para você ter uma idéia, existem mais de 2 mil programas, 70 livros, 30 periféricos e inúmeras revistas de usuários disponíveis para ele internacionalmente.



E aqui o TK 90X já sai com mais de 100 programas, enquanto outros estão em fase final de desenvolvimento para lhe dar mais opções para trabalhar, aprender ou se divertir que com qualquer outro micro.

O TK 90X tem duas versões de memória (de 16 ou 48 K), imagem de alta resolução gráfica com 8 cores, carregamento rápido de programas (controlável pelo próprio monitor), som pela TV, letras maiúsculas e minúsculas e ainda uma exclusividade: acentuação em português.

Faça o seu programa: peça já uma demonstração do novo TK 90X.

**MICRODIGITAL**

# Chegou o micro cheio de programas.

Filiada à ABICOMP

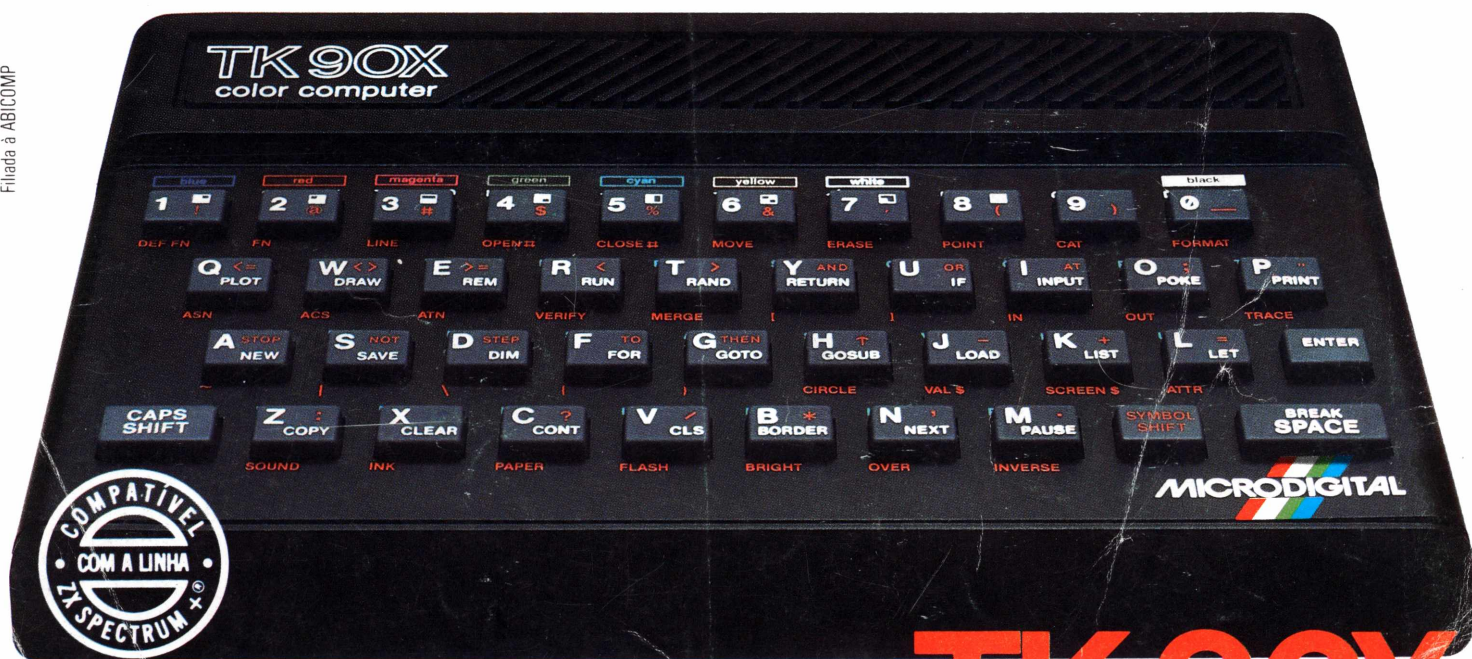

**TK 90X**

ALL RIGHTS RESERVED SPECTRUM RESEARCH LTD