

NEMESIS INFORMATICA LTDA.

Caixa postal 4.583 Cep 20.001
Rio de Janeiro - RJ - Brasil

Fevereiro de 1991 - ANO 1 - No. 1

FAST MAIL SERVICE

A NEMESIS ESTA' INAUGURANDO UMA NOVA FASE EM SEUS SERVIÇOS

Ao completar 5 anos de existência, liderando na produção e distribuição de programas para a linha MSX, a NEMESIS INFORMATICA anuncia uma nova fase que acompanha a evolução dos consumidores de produtos em informática. A nova tendência da empresa será de atender cada vez melhor aos usuários localizados dentro e fora dos grandes centros, montando um novo e revolucionário sistema de vendas por via postal.

Veja algumas das vantagens do FAST MAIL SERVICE:

- * O mais completo catálogo do Brasil, com os produtos originais da NEMESIS e das melhores softhouses brasileiras;
- * A remessa mais rápida possível, com utilização de embalagens desenvolvidas especialmente para este fim;
- * O cliente é avisado assim que seu pedido ou encomenda chegue em nossas mãos;
- * "HOT-LINE" com 24 horas de serviço telefônico para informações ou venda dos produtos comercializados;
- * O pagamento pode ser feito através de VALE POSTAL, CHEQUE NOMINAL ou pelos melhores cartões de crédito;
- * Utilização dos mais modernos equipamentos por profissionais experientes e bem qualificados;
- * Garantia de 5 anos para todos os produtos comercializados;
- * A cada pedido você recebe um cheque desconto no valor de 10% para seu próximo pedido;
- * Segurança e confiabilidade de uma empresa com experiência de 5 anos bem sucedidos em informática.

Agora o único endereço da NEMESIS é:
CAIXA POSTAL 4.583 - CEP 20.001 - RIO DE JANEIRO - RJ.

Você ainda pode encontrar os produtos da NEMESIS em um dos nossos 170 distribuidores autorizados. Exija a cópia original embalada e numerada. Não deixe que o pirata lhe engane. Em caso de dúvida entre em contato conosco.

Esta página foi composta com o programa DYNAMIC PBL.Vs.1.02 a última palavra em "desk-top-publishing" para MSX2.

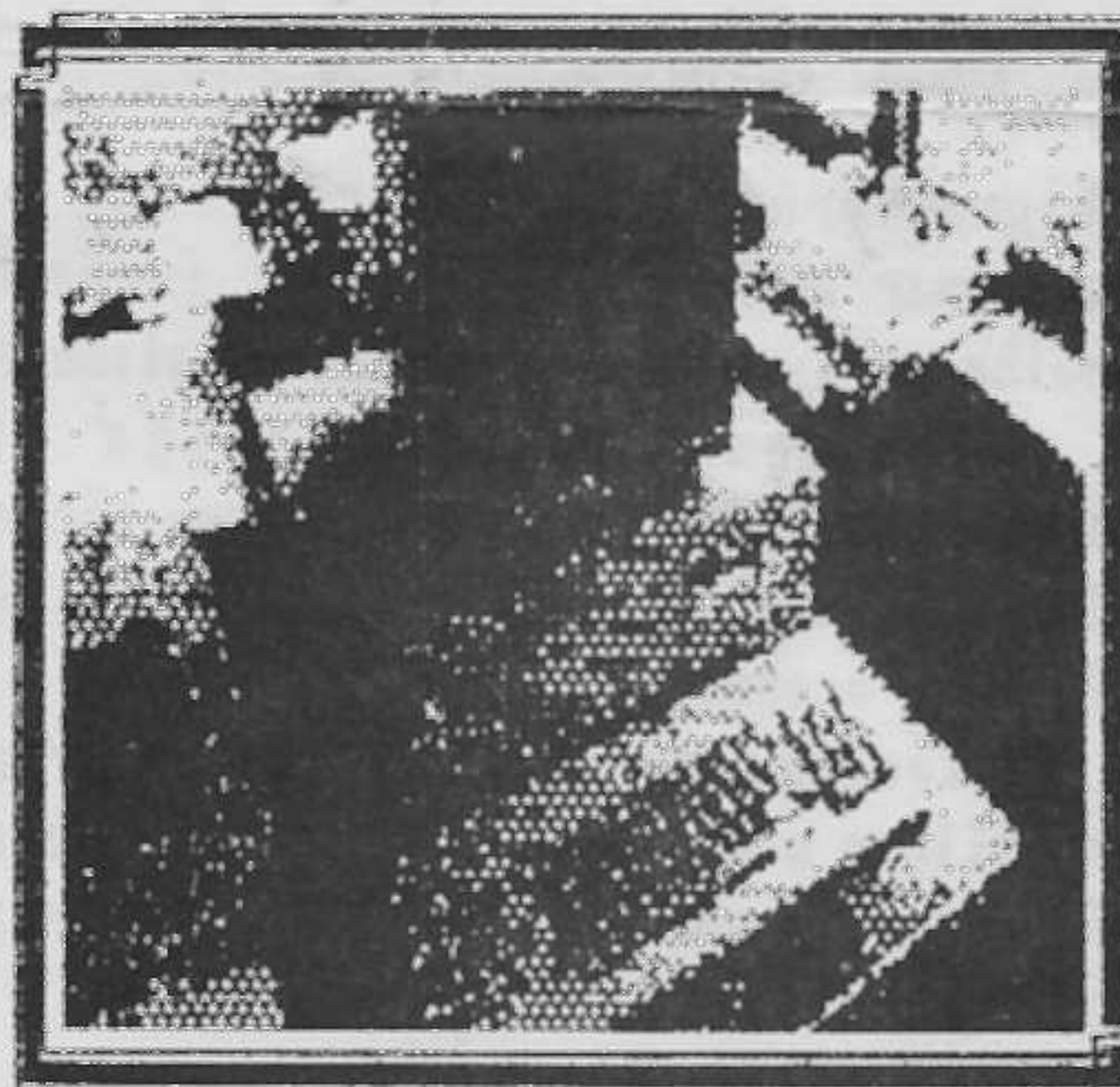

Micros **Micros IBM-PC** Micros

Durante o ano de 1991 serão lançados os primeiros programas desenvolvidos para a linha de micros padrão IBM-PC pela equipe da NEMESIS. O objetivo principal da empresa é de colocar no mercado dos 16 bits, software de uso pessoal dedicado exclusivamente ao consumidor brasileiro. Entre os programas a serem lançados estão editores de texto, controle orçamentário, desk-top publishing, e uma versão do best-seller GRADIUS SYSTEM aproveitando os recursos desta poderosa família de micro-computadores.

NOVIDADES

Acompanhando a remodelação do sistema de atendimento via postal aos clientes residentes no Rio e em outros estados, a NEMESIS está preparando uma nova safra de software nacional que será lançado no decorrer deste ano. Entre as novidades destacamos FLASH BASIC COMPILER, KIT MICRO EMPRESA, TALKER, GRAPHIC TOOLS, KIT VIDEO LOCADORA, PRINTER TOOLS e outros títulos que apresentaremos detalhadamente nas páginas seguintes.

Para continuar recebendo este informativo e ficar por dentro dos lançamentos da NEMESIS, atualize seus dados sempre que necessário em nossa central de atendimento:

telefone (0242) 42-2455 (24 horas)!

MSX

LINHA PROFISSIONAL

Quem tem um microcomputador MSX costuma dizer que comprou "lebre por gato". É isso aí... Na verdade este "vídeo-game de luxo" com auxílio de alguns programas específicos, pode se transformar numa indispensável ferramenta de trabalho para as mais diversas finalidades.

Atualmente a informática atua em praticamente todas as áreas, e quem não está por dentro não imagina o que está perdendo em tempo, qualidade, economia, etc.

Selecionamos aqui alguns programas que exemplificam o que existe de mais novo na área profissional e que você pode adquirir para se atualizar:

KIT VIDEO LOCADORA[®]

O KIT VIDEO LOCADORA foi desenvolvido com o objetivo de agilizar e simplificar as operações realizadas numa locadora ou clube de vídeo. O programa contabiliza, cadastra e controla clientes e fitas disponíveis, exhibe histórico de movimentos, e emite relatórios completos no monitor ou na impressora.

O KIT VIDEO LOCADORA é muito simples de se utilizar, funciona em discos de 5 1/4 ou 3 1/2 e em qualquer modelo de MSX. Vem acompanhado de um completo manual de instruções.

TEXTO TOTAL

KIT MICRO EMPRESA[®]

O primeiro pacote integrado de aplicativos profissionais para MSX. Ideal para executivos que precisam dinamizar suas atividades sem gastar muito.

O kit é uma compilação com os programas fundamentais para a informatização de uma micro-empresa: EDITOR DE TEXTOS, MALA DIRETA, CADASTRO DE CLIENTES e FICHÁRIO ELETRÔNICO.

O pacote inclui ainda programas de auxílio como ordenador de disquetes, calculadora, filtro de impressão, gerador de formulários, etc.

O KIT MICRO EMPRESA é a maneira mais fácil e econômica de informatizar seu lar, escritório ou estabelecimento comercial de pequeno porte.

Disponível em disquetes de 5 1/4 ou 3 1/2, acompanhado de uma apostila com todas as informações necessárias para utilização mesmo por quem nunca utilizou um microcomputador.

FICHA 1: NEMESIS INFORMATICA LTDA.

ENDEREÇO: Rua 7 de Setembro, 92 sala 1910

BAIRRO: Centro UF: RJ

CIDADE: Rio de Janeiro

TELEFONE: (021) 222-4900

CEP: 20.051

CBC: 31.400.724/0001-56

INSC: 2.075.232-00

CAIXA POSTAL: 4.583

CEP: 20.001

E 1459

7 8 9 =

4 5 6 x C

1 2 3 -

0 . = + A

O sistema TEXTO TOTAL oferece o mais poderoso conjunto de recursos disponível para processamento de textos em micros da linha MSX. Trata-se de um programa indispensável a estudantes, escritores, datilógrafos autônomos, pesquisadores ou tradutores que utilizam um equipamento MSX.

O TEXTO TOTAL é o único editor capaz de adicionar ao seu texto, desenhos, logotipos e figuras em geral sem comprometer a velocidade do mesmo. Ele funciona com 40 ou 80 colunas e ainda proporciona a utilização de todos os recursos existentes na sua impressora, e muito mais...

O TEXTO TOTAL possui duas versões básicas, para as duas impressoras mais usadas com o MSX: a Elgin LADY 80/90 e a GRAFIX MTA. O programa contém ainda um manual de 24 páginas com todos os segredos para se escrever um texto perfeito.

GRADIUS® WORLD

O INFORMATIVO GRADIUS ANO 1 Nº 1

CIENTISTAS DA NEMESIS DESCOBREM UM NOVO UNIVERSO

O mundo GRADIUS é um novo universo para os usuários e programadores de micros MSX. Foram quase dois anos de estudos e pesquisas para lançar o programa mais aguardado pelos possuidores de um microcomputador da linha MSX.

O GRADIUS WORLD será uma publicação dirigida aos usuários do SISTEMA GRADIUS, para informá-los de tudo que possa se relacionar com o último lançamento da NEMESIS INFORMATICA LTDA. Neste nosso primeiro número, vamos apresentá-lo para quem ainda não o conhece, e nos próximos exemplares, publicaremos programas, dicas, truques e macetes de programação para quem já entrou neste novo universo.

Se você ainda está de fora, não perca esta chance de adquirir por um preço especial o SISTEMA GRADIUS e participar de uma nova era para os micros MSX!

O SISTEMA GRADIUS

O SISTEMA GRADIUS é um conjunto de programas destinados a ajudar os usuários na confecção e na sofisticação de software em BASIC, a versátil linguagem que acompanha o seu microcomputador.

Entre as vantagens que encontramos no MSX BASIC, destacamos a facilidade de programação (quase como escrevermos um texto em inglês), a depuração simplificada de erros ocorridos e a execução imediata do que programamos.

As desvantagens encontradas quando utilizamos esta linguagem são basicamente a baixa velocidade de execução na maioria dos recursos disponíveis.

O SISTEMA GRADIUS foi idealizado justamente para contornar algumas das deficiências existentes no MSX BASIC e para implementar novos comandos e funções a esta linguagem, proporcionando ao usuário, um melhor resultado nos programas por ele desenvolvidos. Para isso, foram criadas, num novo ambiente visual, com características "pós-iconográficas" inéditas, rotinas em linguagem de máquina e ferramentas de programação destinadas a ajudá-lo a deixar seus programas muito melhores do que eram.

A utilização do SISTEMA GRADIUS ajudará os programadores menos experientes a entender melhor o funcionamento do seu MSX e introduzirá aqueles que já dominam o MSX BASIC no mundo da linguagem de máquina e do microprocessador Z80.

O SISTEMA GRADIUS divide-se em 3 sub-grupos distintos: G-FILES (novos comandos, funções e rotinas prontas que podem ser acrescentadas em seus programas), G-TOOLS (ferramentas de programação, que poderão auxiliá-lo nas mais diversas ocasiões) e G-MAKER (gerador automático de programas; muito útil para quem nunca programou e não entende nada de BASIC, mas desejaria criar um programa a seu gosto). Cada um destes grupos é composto por programas desenvolvidos para funcionar no ambiente GRADIUS.

O AMBIENTE GRADIUS

A grande maioria dos aplicativos existentes para os microcomputadores MSX foi desenvolvida em telas de texto ("screen 0") como é o caso dos editores de texto, DBASE II, SUPERCALC 2, etc.; ou em modo gráfico ("screen 2") como os editores gráficos, MSX PAGE MAKER, EASY GRAPH e outros. Para o SISTEMA GRADIUS, escolhemos um modo distinto, que podemos chamar de modo texto-gráfico ou "screen mista". Esta técnica é amplamente usada nos fantásticos jogos de ação japoneses, inclusive nos incríveis MEGAROM. Consegue-se assim, uma grande velocidade e facilidade de manuseio, além da baixa quantidade de memória exigida para definição de caracteres, que com formas e cores muito especiais, serão peças fundamentais na construção do visual, que é responsável pela integração do software com o usuário. Esta integração nada mais é que a criação de uma maneira mais simples e eficaz de comunicação do programa com quem o utiliza. Isso pode ser realizado com facilidade através da simplificação das operações necessárias e no uso de rotinas como as de "janelas" e menus "pull-down"; e tudo pode ainda ficar mais simples se o usuário puder controlar um cursor ou selecionar opções através das teclas direcionais ou ainda utilizar um "joystick" ou "mouse". E você não faz idéia do que as rotinas de ANIMAÇÃO GRÁFICA, "SCROLL" e ROTAÇÃO podem fazer. É de arrepiar...

No ambiente GRADIUS podem ser simultaneamente utilizadas as 16 cores num só carácter, podem ser criadas 256 cores derivadas das combinações entre as 16 existentes, logo, pode-se imaginar com facilidade a grande capacidade dos recursos gráficos que irão explorar ao máximo todas as potencialidades do seu MSX.

UM MANUAL COMPLETO

O SISTEMA GRADIUS vem acondicionado num fichário plástico a 4 cores desenvolvido especialmente para ele, com subdivisões para o disquete que contém os programas e para as tabelas de auxílio ao programador. O manual é apresentado em formato de fichas perfuradas. São 40 páginas de instruções claras e objetivas e ainda há espaço para as fichas de instruções das futuras implementações e dos programas opcionais.

Cada uma das funções e comandos adicionais é detalhadamente explicada com exemplos práticos de utilização. No manual é apresentada passo a passo, a construção completa de um programa em GRADIUS BASIC e existe ainda um capítulo de dicas e macetes de programação com endereços úteis de memória e pequenos exemplos de interessantes efeitos especiais. Qualquer dúvida que ainda possa aparecer aos novos programadores poderá ser solucionada por nosso departamento técnico através do formulário de consulta anexo ao manual.

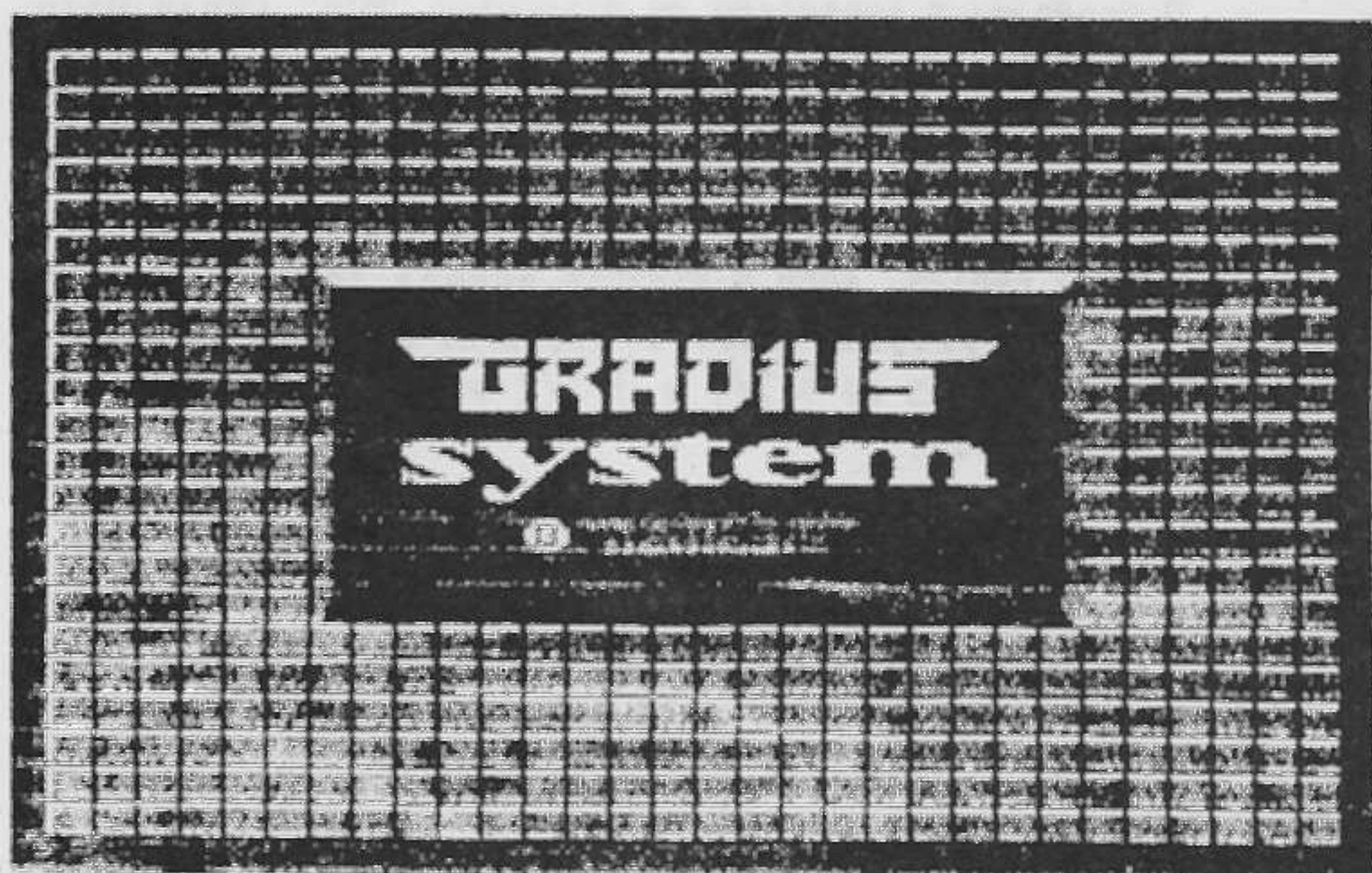



O SISTEMA OPERACIONAL G-DESK

Quando o disco do SISTEMA GRADIUS é colocado e ainda não existe um programa criado pelo usuário, o SISTEMA OPERACIONAL G-DESK é automaticamente executado. Ele foi criado para interligar os programas do SISTEMA GRADIUS e possibilitar as clássicas operações de disco como "KILL", "NAME", "TYPE", etc.. O mais interessante é que o G-DESK foi totalmente desenvolvido em GRADIUS BASIC, mostrando o potencial desta linguagem.

UTILIDADES DO SISTEMA GRADIUS

Com o SISTEMA GRADIUS podemos criar programas como: MALA DIRETA, CONTROLE DE ESTOQUE e outros BANCOS DE DADOS, EDITORES DE TEXTO, PLANILHAS DE CALCULO, UTILITARIOS DIVERSOS, EDITORES GRAFICOS e de ANIMAÇÃO, VINHETAS e ABERTURAS para VIDEO-CASSETE, PROGRAMAS EDUCATIVOS, e tudo mais que sua imaginação permitir. E com o SISTEMA GRADIUS poderemos desfrutar de uma grande variedade de programas que serão lançados para rodar exclusivamente em seu ambiente: G-DATA, G-WORD, G-COPY, G-CALC, G-FILM, G-PLAN, G-BASE, G-TIME, G-TEXT, G-PAGE, e muitos outros.

COMPATIBILIDADE

O SISTEMA GRADIUS foi desenvolvido em microcomputadores nacionais do padrão MSX, e foi rigorosamente testado em todos os modelos lançados no Brasil e em vários micros importados de primeira e segunda geração que obedecem a norma MSX.

O programa é fornecido em disquetes "ROD" (Read Only Disk) que elimina os danos acidentalmente causados pelo usuário. Os disquetes são ainda formatados no modo "TURBO" para carregamento mais rápido dos programas, suas respectivas partes integrantes e demais rotinas de apoio. O programa não é protegido contra cópias, logo o usuário poderá ter mais de um "back-up" para seu próprio uso. O SISTEMA GRADIUS funciona perfeitamente em discos de 5 1/4 e 3 1/2 e nas mais diversas interfaces disponíveis.

GRADIUS: SUCESSO NO EXTERIOR

O SISTEMA GRADIUS é o primeiro programa brasileiro desenvolvido para a linha MSX a ser comercializado em outros países. Já podemos encontrar representantes autorizados na Holanda, Espanha e Argentina. Algumas revistas especializadas chegaram a tecer elogios ao programa e classificá-lo entre os melhores já desenvolvidos para o padrão MSX.

G-FILES: ROTINAS ADICIONAIS

O primeiro pacote de implementações chama-se G-FILES #1, que traz sensacionais efeitos gráficos e de animação para as mais diversas aplicações no GRADIUS BASIC. Com as rotinas que acompanham o GRADIUS SYSTEM e as adicionais do G-FILES #1, fica ainda mais fácil criar programas para aberturas em video-cassete (títulos e legendas que rolam pela tela), jogos animados (ação e movimento), multiplicar as cores existentes, etc.

G-COPY, G-CALC E G-MOVE

Os primeiros programas desenvolvidos para funcionar no ambiente GRADIUS são: G-COPY (um fantástico copiador de disquetes, fácil de usar e com recursos inéditos como "copy-list", que permite selecionar os arquivos que serão copiados); G-CALC (uma versátil calculadora que aparece na tela quando você deseja, e pode ser utilizada por seus programas em G-BASIC) e G-MOVE (o primeiro editor de animação gráfica para a linha MSX. Com ele você programa facilmente as sequências de movimento que serão o ponto forte do seu programa).

O SEU PROGRAMA

Além dos programas descritos acima muitos outros serão desenvolvidos pela equipe da NEMESIS e por programadores autônomos. O seu programa também pode ser lançado no mercado. Quem desenvolveu um bom programa utilizando o SISTEMA GRADIUS pode entrar em contato conosco para viabilizar a comercialização da sua criação. Que tal se divertir e ainda ganhar dinheiro?

UM PROGRAMA ANTI-PIRATARIA

Seria praticamente impossível a um programador criar um simples programa em BASIC se o mesmo não possuísse o manual com a relação e instruções de aplicação dos comandos e funções disponíveis. Da mesma maneira um usuário sem o manual completo do SISTEMA GRADIUS ficaria totalmente desorientado. Além disso, um usuário de cópia pirata não estaria cadastrado e não receberia as últimas novidades sobre tudo que se relaciona a este sistema. Não poderia solicitar informações adicionais ao nosso departamento técnico e ainda não teria direito a atualizar sua cópia quando lançarmos futuras versões ou novas implementações. O produto original sai mais barato e o usuário não entra na ilegalidade.

NOVIDADE: GRADIUS VIDEO #1

Uma novidade que veio para reforçar o mundo GRADIUS: G-VIDEO #1, a primeira fita de video-cassete mostrando detalhes, truques e macetes de programação em GRADIUS BASIC. Lançamento em breve, com desconto especial para os possuidores do GRADIUS SYSTEM original.

Mas não termina por aí... Aguarde outras novidades e lançamentos baseados no SISTEMA GRADIUS.

NEMESIS

NEMESIS INFORMATICA LTDA.
caixa postal 4.583 cep 20.001
Centro - Rio de Janeiro - RJ
tel: (0242) 42-2455 (24 horas)

GRADIUS É MARCA REGISTRADA DA NEMESIS INFORMATICA LTDA.
MSX É MARCA REGISTRADA DA MICROSOFT CORP.
Este é um clone desta página e grãfica 100% de descrever os campos do GRADIUS SYSTEM em G-FILES #1!

EDITOR DE PROJETOS

TOPCAD

PROFISSIONAIS

NEMESIS

AUTOR: FREDERICO LIPORACE

O MSX TOP CAD é o único editor gráfico destinado exclusivamente a aplicações profissionais com o MSX. Ele é altamente recomendado para todas as áreas onde seja necessário desde um simples diagrama elétrico até mesmo um complexo desenho técnico de precisão.

O TOP CAD é totalmente desenvolvido em linguagem Pascal, tornando-o rápido e confiável. Possui editor próprio para confecção de gabaritos de eletrônica, sistemas modulares, fluxogramas, elementos de arquitetura, hidráulicos, mecânicos e de engenharia em geral. Contém recursos de impressão "full-page" com possibilidade de interligação entre os arquivos para plantas em tamanho oficial, e os arquivos também podem ser impressos em microcomputadores da família IBM/PC.

O TOP CAD é indispensável para estudantes, técnicos e profissionais e é fornecido em disquetes de 5 1/4 ou 3 1/2 e traz um manual com todas as informações necessárias para sua perfeita utilização mesmo por quem não tenha prática em lidar com microcomputadores.

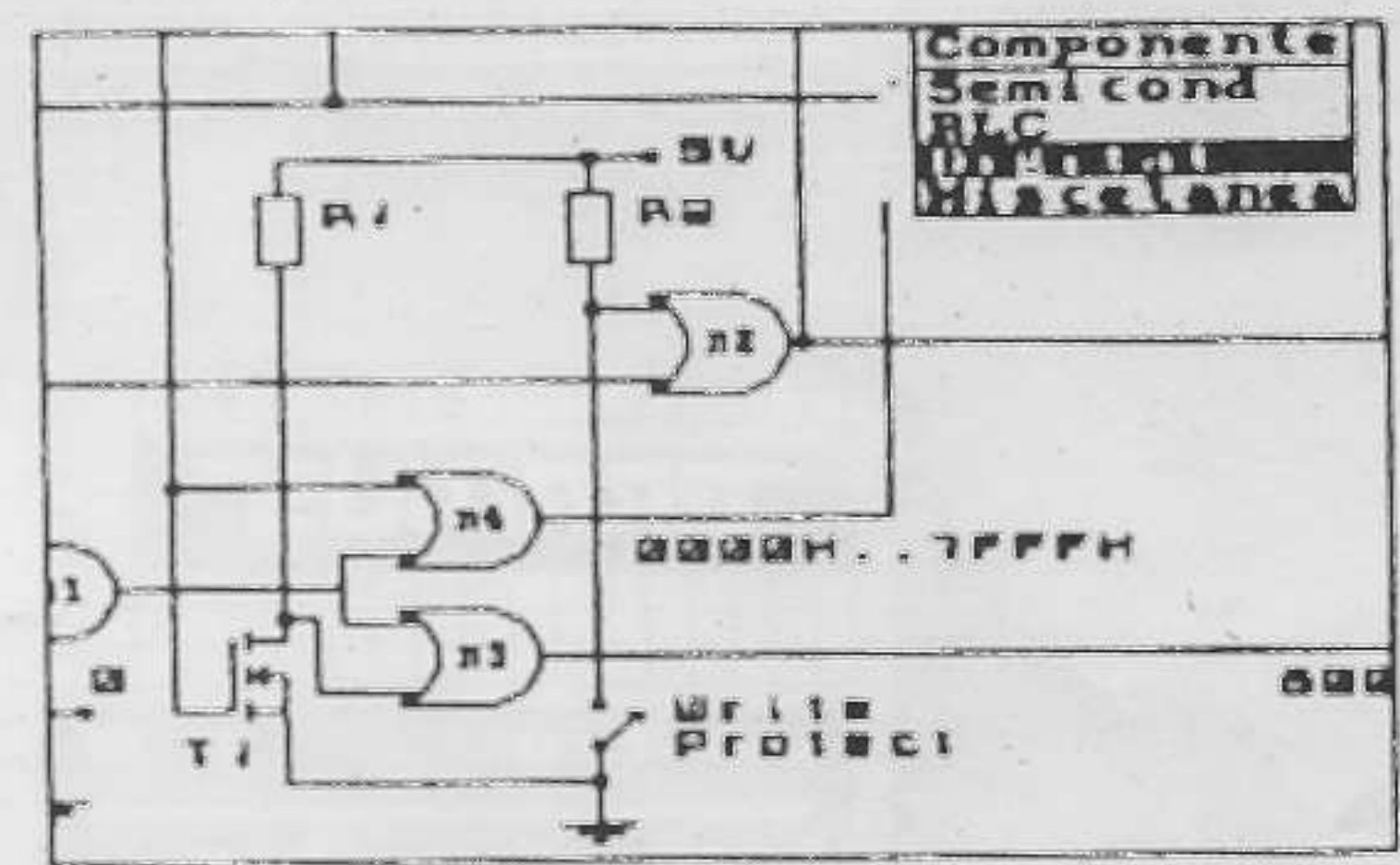
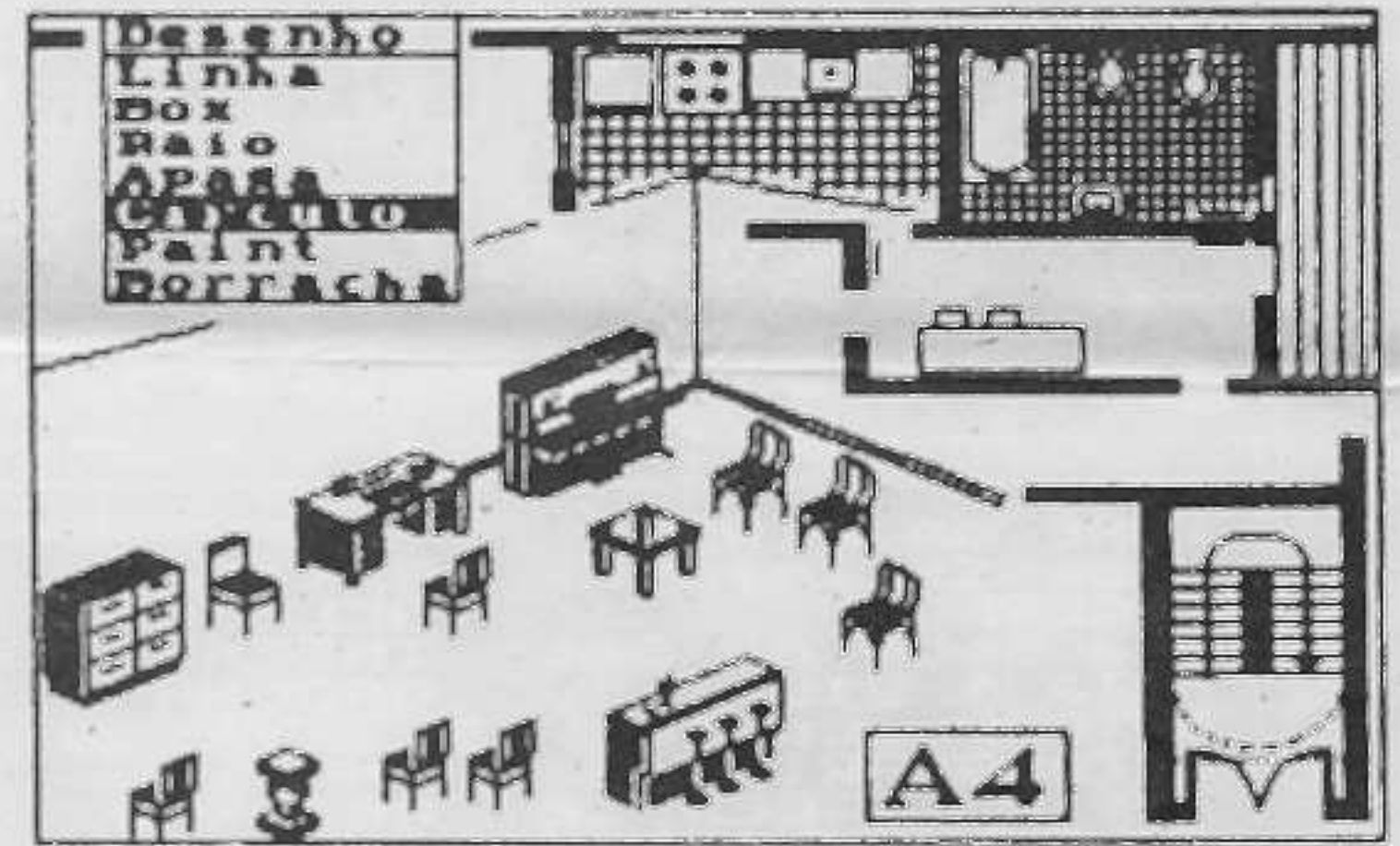
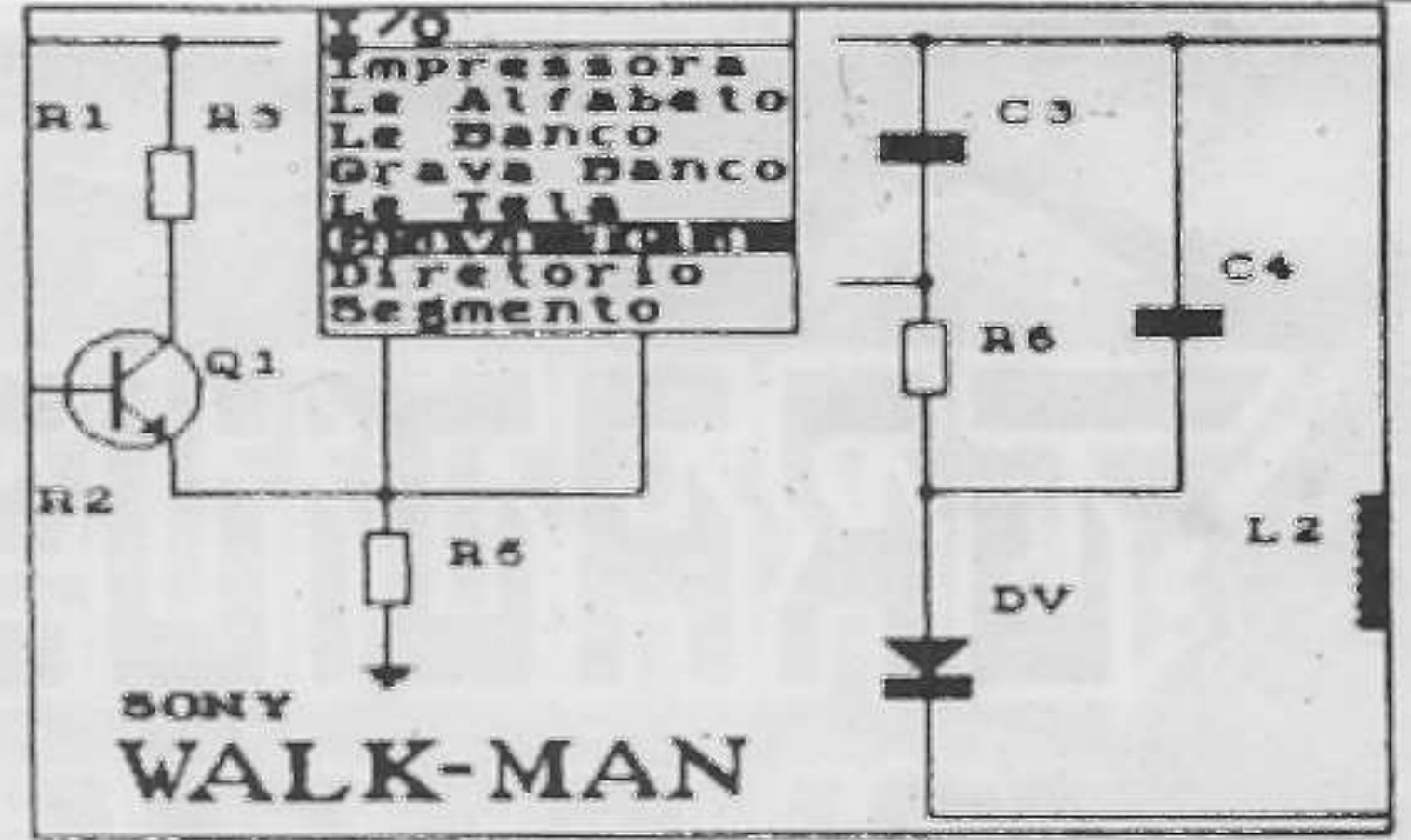

NEMESIS

Prezado usuário:

A Nemesia Informática Lt. sensacional lançamento que desenhos, logotipos e figur. excelente para realizar tra. relatórios profissionais, s. fanzines, cartazes, propaga. trabalhos escolares e tudo.

O Msx Page Maker é muito mesmo por quem nunca utiliz. facilitado ainda mais com o. diversas cópias com qualida. um micro-computador de muit.

NEMESIS

PAGE

MAKER

UM NOVO SOFT PARA MSX:

FREDDY

Desta ve. de entre. veis villo. l. de Mann. Muita so. pendente. disoo po.

ATTACKED

Um supe. de espaçon. tos em 3D. Você não. fora desta.

O MSX PAGE MAKER foi o primeiro programa criado especialmente para DESK-TOP PUBLISHING em "full-page" com o MSX, pois ele se dedica a criação de páginas gráficas em seu formato integral (20.6 x 26.3 cm), mesclando textos em diferentes tipos de letras e tamanhos com figuras diversas que podem ser carregadas de editores gráficos ou desenhadas pelo próprio programa.

O MSX PAGE MAKER é indispensável para trabalhos escolares, criação de "layouts" em propaganda, produção de cartões pessoais e festivos, estórias em quadrinhos, fanzines e jornais particulares ("house-organs"), cartazes em geral e tudo mais que sua imaginação permitir.

O MSX PAGE MAKER conta com uma gama ilimitada de acessórios opcionais que vão desde diversos tipos, formatos e tamanhos de letras, figuras pré desenhadas ou digitalizadas e adornos, vinhetas e molduras em geral, além de ser compatível com todos os editores gráficos existentes no mercado e vir acompanhado de um completo manual de instruções.

GRADIUS[®] SYSTEM

G-TOOLS

RECURSOS PARA
ANALISE E MANUTENÇÃO

G-FILES

NOVAS IMPLEMENTAÇÕES
COMANDO E FUNÇÕES PARA MSX

G-BASIC

G-DESK

NOVO SISTEMA OPERACIONAL
COMANDO E FUNÇÕES PARA MSX

G-MAKER

GERADOR AUTOMÁTICO
DE PROGRAMA

MALA DIRETA NEMESIS 1.12

NOME DA FIRMA: Nemesis Inform.	EDITA
ENDEREÇO: Rua Sete de Set Sala 1.910	DELETA
BARRRO: Centro	INSERE
ESTADO: Rio de	ORDENA
UF: RJ - CEP: 2	PROCURA
TELEFONE: (021)	IMPRIME
C. G. C. : 31.400.724/0001-56	RETORNA

GRADIUS

G-FILES
VS. 1.4

DRIVE: A

SCREEN3 . GRP
G-CALC11 . PGM
G-CALC11 . ATB
G-CALC11 . VDD
G-FOUND . PGM

EHEC
TYPE
NAME
KILL
INFO
FORM

ERRO.

DIA	ENTRADAS	SAIDAS	TOTAIS
01	1.400,00	500,00	800,00
02	900,00	300,00	600,00
03		00,00	700,00
04		00,00	5500,00
05		40,00	0000,00
06		00,00	010,00
07		40,00	0000,00
08		000,00	000,00
09		000,00	000,00
10		000,00	000,00
11	550,00	300,00	000,00
12	710,00	450,00	000,00
13	1.740,00	000,00	000,00
14	020,00	000,00	000,00
15	000,00	000,00	000,00
16	000,00	000,00	000,00
17	000,00	000,00	000,00
18	000,00	000,00	000,00
19	000,00	000,00	000,00
20	1.450,00	010,00	050,00

Não espere encontrar cópias piratas deste programa, pois por se tratar de um software de caráter educativo e estar baseado em informações técnicas, será impossível utilizá-lo sem o respectivo manual. Não deixe que o pirata lhe engane, prefira o original para não precisar comprar duas vezes.

O GRADIUS BASIC traz um novo ambiente de programação que explora ao máximo as capacidades gráficas do seu micro-computador e ainda acrescenta ao BASIC MSX diversas implementações que possibilitam, mesmo ao usuário menos preparado, a criação de programas com sofisticados recursos como os que encontramos nos melhores pacotes profissionais.

Entre estas implementações destacam-se um visual "pós-iconográfico": Janelas tridimensionais, menus "pull-down", animação gráfica em alta velocidade, "scroll" e rotação do vídeo, rotinas de entrada de dados, de impressão e de controle por "joystick" ou "mouse", etc.

Para facilitar ainda mais a criação de programas, lançamos GRADIUS TOOLS, que traz utilíssimas ferramentas para auxílio na programação em GRADIUS BASIC, localização de dados, depuração de erros, manutenção do "hardware", etc.

Para quem nunca programou e não entende nada de BASIC, apresentamos GRADIUS MAKER, que gera automaticamente aquele programa que você tanto queria ter mas não sabia como fazer.

O SISTEMA GRADIUS também é educativo, pois estimula os iniciantes em programação e introduz os mais experientes no mundo da linguagem de máquina e no funcionamento do micro-computador, auxiliando ainda com técnicas de programação em BASIC, endereços úteis da memória RAM, rotinas da ROM e a utilização da VRAM. Todos os programas da linha GRADIUS são abertos ao usuário.

Junto com o GRADIUS BASIC você recebe GRADIUS DESK, um sistema operacional fácil de utilizar, além de um completo manual em formato fichário com detalhadas informações sobre o programa e espaço para coleccionar as instruções dos demais acessórios que você adquirir.

Mas não termina por aí... Aguarde outras novidades e lançamentos baseados no SISTEMA GRADIUS.

MSX, MSX 2



NEMESIS

Copyright © 1990
Nemesis Informática Ltda.
caixa postal 4.583 cep 20.001
Rio de Janeiro — RJ



GRAPHIC TOOLS[®]

Uma coleção de "ferramentas" indispensáveis para auxílio na manipulação de telas gráficas: conversor entre padrões, compactador (screen cruncher), rotinas de impressão, capturador de telas (scanner), manipulador de "shapes", etc. Compatível com todos os editores gráficos existentes para MSX.

Com o GRAPHIC TOOLS é possível tirar telas de jogos, converter telas e "shapes" do MSX1 para o MSX2, imprimir seus desenhos favoritos e etc..

O GRAPHIC TOOLS está disponível em disquete nas versões 5 1/4 e 3 1/2. Acompanha manual de utilização com as melhores técnicas de edição gráfica com o MSX.

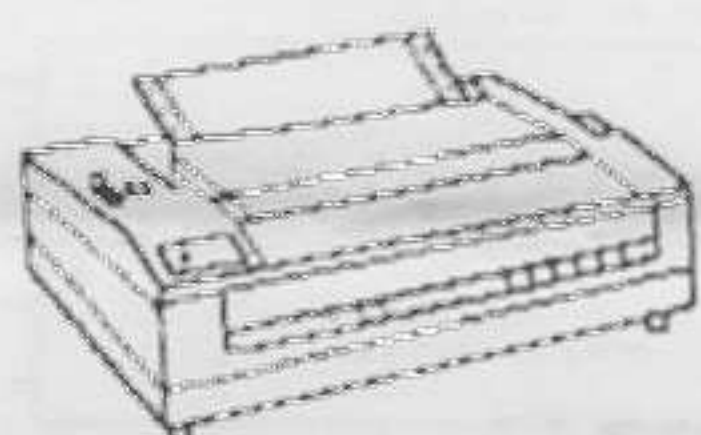

PRINTER TOOLS[®]

Um conjunto de utilitários dedicados a impressão de textos e telas gráficas. Altamente indicado para impressoras que teimam em não acentuar corretamente em português, ou impressoras estrangeiras que não possuem bancos de caracteres acentuados.

Na impressão de telas com impressoras gráficas, pode-se modificar o número de passadas para realçar o contraste, editar tons cinza para simular coloração, imprimir "sprites", em cores invertidas, diversos tamanhos, etc..

Compatível com todas as impressoras existentes no mercado nacional e internacional. Possui manual de instruções completo.

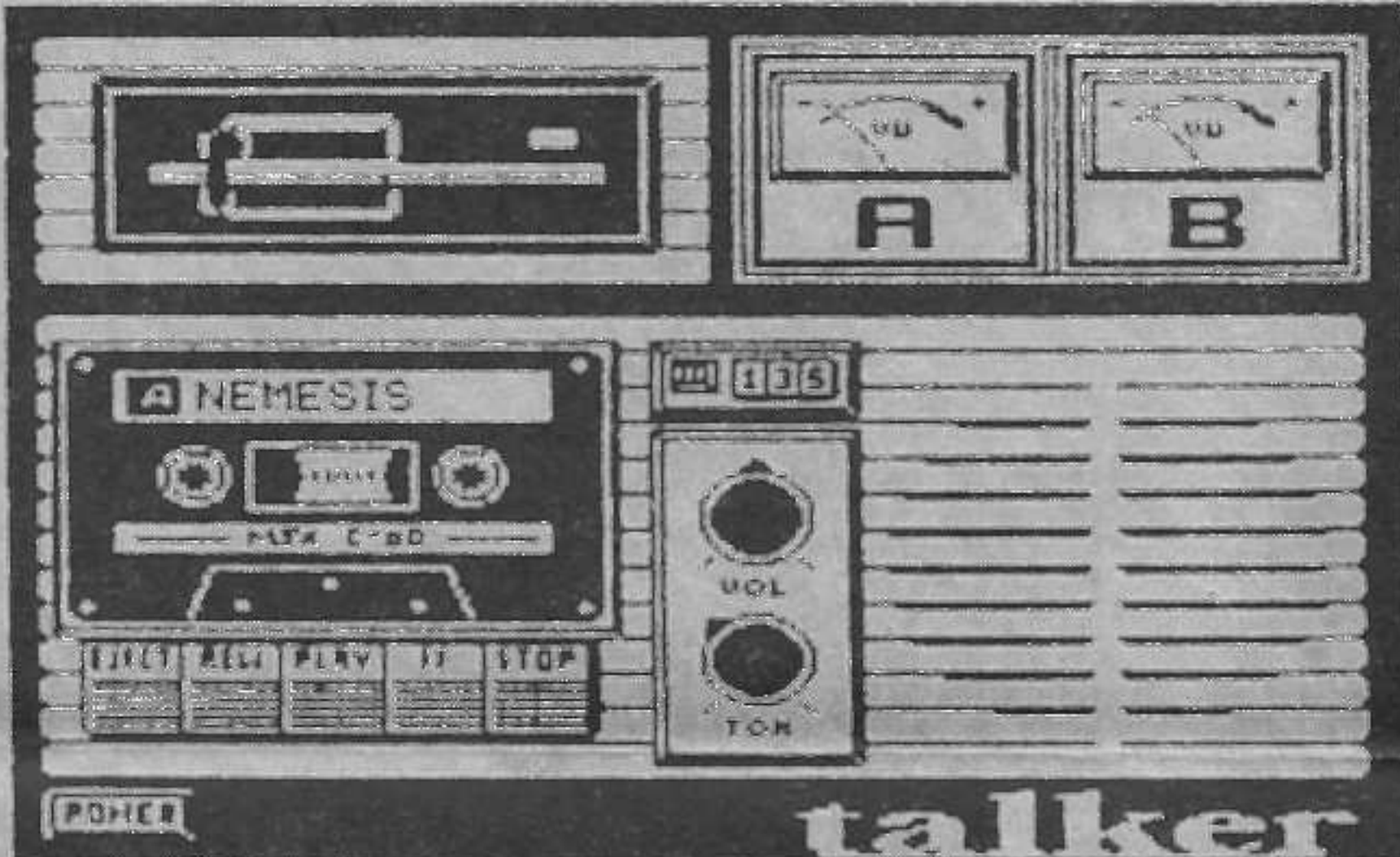

TALKER[®]

A nova versão do único SINTETIZADOR DE VOZ para MSX. Agora também com módulo de DIGITALIZAÇÃO DE SONS através da entrada de audio do gravador cassete.

Digitalize sua voz, músicas reais e múltiplos efeitos sonoros para acrescentar aos seus programas, ou simplesmente faça o seu microcomputador falar com o comando "CALL TALK".

Junto com o TALKER, gravado em disquete de 5 1/4 ou 3 1/2, você recebe um detalhado manual de instruções.



EASYgraph[®]
Desenvolvido e Reservados por

O editor gráfico definitivo. Possui funções específicas para desenho como pontos, linhas, raios, círculos, retângulos, arcos, elipses, etc.. Possui ainda recursos inéditos como criação de figuras e letras por sistema vetorial, permitindo fácil edição de "shapes" com possibilidade de aumento ou diminuição dos mesmos. Ideal para criação de telas gráficas e desenhos diversos, trabalhos escolares, aberturas e legendas em video-cassete, telas de programas, etc. e vem acompanhado de manual ilustrado com todas as dicas e macetes de utilização.

MSX-DOS TOOLS PLUS 1.1
 Copyright (c) 1990
 Nemesis Informática Ltda.

A>DIR/W

```

ABOUT . COM      SPOOLER . COM
CALCULAD . COM   COPYDISK . COM
MSXSHELL . COM   NEWKEYS . COM
COMPFILE . COM   INSTAUTO . COM
AMBAR . COM      CAPSMODE . COM
DISKEXAM . COM   FILEXAME . COM
RECOVER . COM    PROTETOR . COM
HARDCOPY . COM   SPEED . COM
SORTFILE . COM   SAVE-DOS . COM
BAS-BIN . COM    BIN-COM . COM
ALT-KEYS . COM   KEY-LIST . COM
  
```

DIR/W COPY ERASE BASIC REN

MSX-DOS TOOLS plus®

O MSX-DOS TOOLS PLUS é composto por diversos programas destinados a facilitar a vida do usuário de disk-drives com o MSX: ele contém utilitários com as mais diversas finalidades que vão desde a recuperação de arquivos perdidos até a ordenação total ou parcial do diretório, medidor digital de velocidade de drive, examinadores e localizadores de defeitos em disco, fontes de alfabetos opcionais para o DOS, conversores BAS-BIN e BIN-COM, "stop-drive", copiador de discos bloqueados, auto-executor de programas, calculadora "on-line", impressora, recuperador de programas apagados com NEW, etc..

O pacote MSX-DOS TOOLS PLUS possui programas para uso com discos de 5 1/4 e 3 1/2 e traz ainda um completo manual de instruções com os detalhes sobre a utilização de cada um de seus programas.

FLASH®

Que tal fazer com que seus programas em BASIC executem até 60 vezes mais rápido? O FLASH BASIC COMPILER é o primeiro COMPILADOR BASIC para micros MSX que funciona perfeitamente, sem necessidade de se escrever o programa em editores de textos, fazer "linkagem", etc.. Basta escrever o programa e comandar "CALL COMPILER".

O FLASH BASIC COMPILER vem acompanhado de diversos programas-exemplo e detalhadas instruções de utilização.

FLASH BASIC COMPILER

By Nemesis Informática Ltda.

Instalado!

Antes de usá-lo leia o MANUAL!

```

10 FOR C = &H2000 TO &H37FF
20 VPOKE C,&H1F
30 NEXT C
40 LOCATE 0,0 : PRINT CHR$(65)
50 FOR C = &H2000 TO &H37FF
60 VPOKE C,&H4F
70 NEXT C
80 LOCATE 0,0 : PRINT CHR$(66)
90 FOR C = &H2000 TO &H37FF
100 VPOKE C,&H4F
110 NEXT C
OK
  
```

HELLO®

O Sistema Operacional HELLO! foi desenvolvido visando facilitar aos usuários de disk-drive as operações básicas, localização e eliminação de defeitos com os mesmos.

O programa funciona através de menus auto-explicativos podendo ser utilizado por usuários sem prática e grandes conhecimentos.

Entre suas funções principais destacamos: eliminação de 70% dos defeitos de disco causadores de Erro de E/S, teste de disk-drive, teste do microcomputador, procura e substituição de nomes em arquivos e setores do disco, "zapper" com recursos inéditos e grande velocidade, ordenação de diretório, gravação de "label" em disquete, recuperação de diretórios perdidos, etc..

O Sistema Operacional HELLO! é compatível com as interfaces controladoras de disk-drive do padrão nacional (Microsol, DDX, TPX ou equivalentes) e é fornecido apenas em disquetes de 5 1/4. Ele possui ainda, um perfeito manual de utilização que facilita ainda mais o seu manuseio.

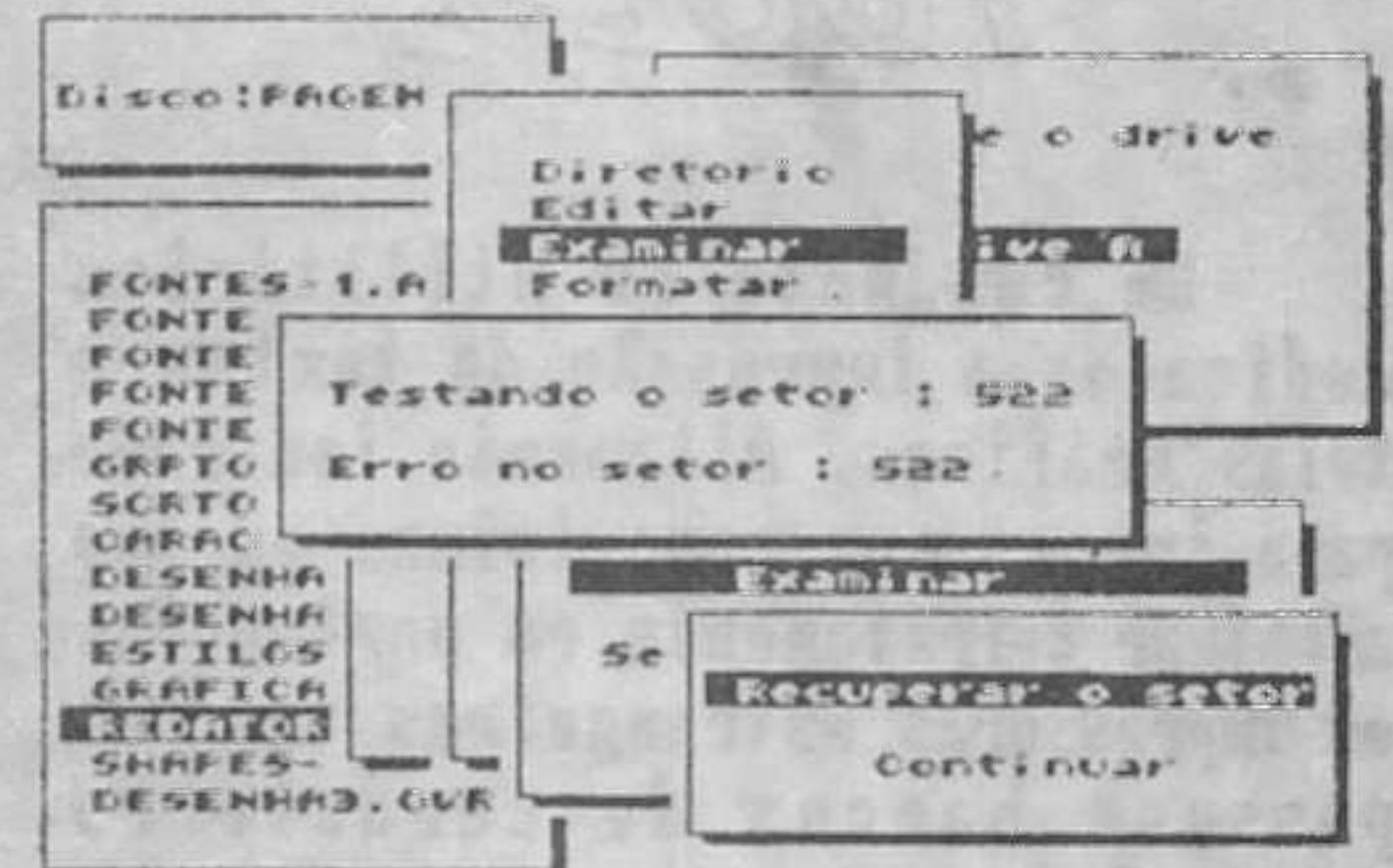
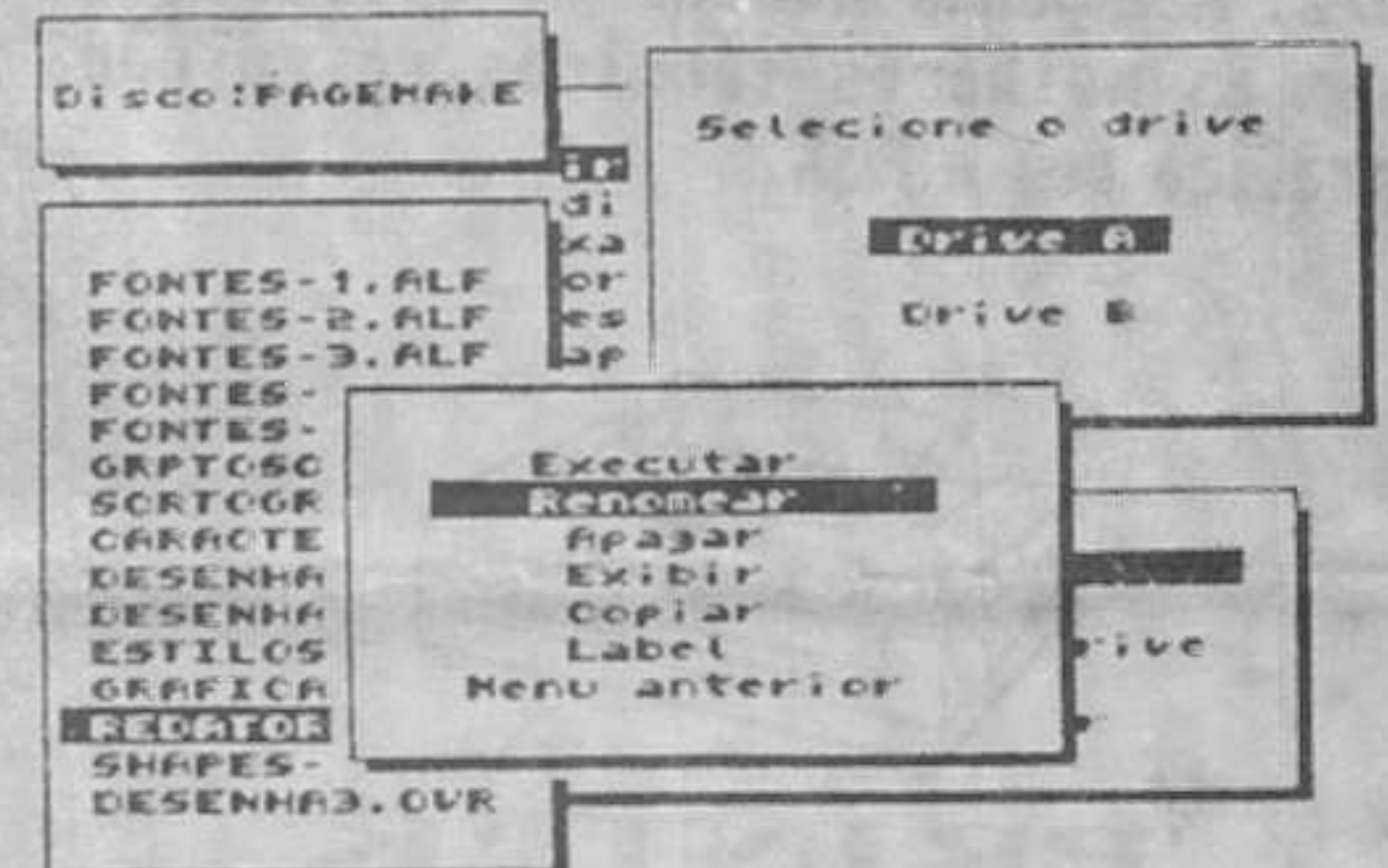

Drive:A COPYDISK.COM 90

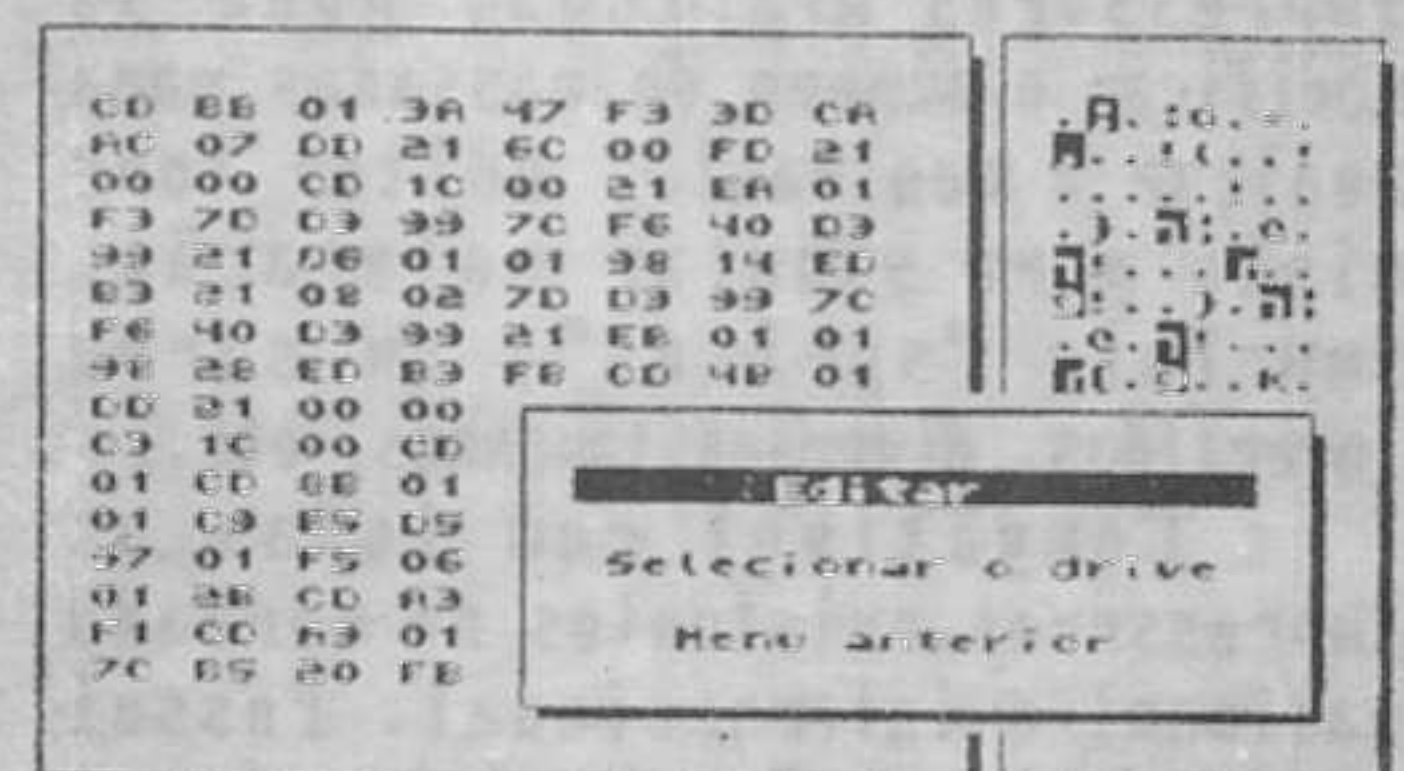

NEMESIS

O MELHOR PARA SEU MSX E MSX2 VOCÊ ENCONTRA NA NEMESIS

GRADIUS SYSTEM - UM NOVO MUNDO PARA SEU MSX!

GRADIUS BASIC 1.0	Cr\$ 7.000,00	GRADIUS TOOLS Nº1	Cr\$ 5.000,00
GRADIUS FILES Nº1	Cr\$ 4.500,00	GRADIUS FILES Nº2	Cr\$ 4.500,00
GRADIUS MUSIC Nº1	Cr\$ 4.500,00	GRADIUS MUSIC Nº2	Cr\$ 4.500,00

NEMESIS - PROGRAMAS APLICATIVOS:

KIT MICRO EMPRESA 1.0 .	Cr\$ 7.000,00	KIT VIDEO LOCADORA 3.0	Cr\$ 4.500,00
EASY GRAPH 1.0	Cr\$ 4.500,00	MSX TOP CAD 1.3	Cr\$ 6.000,00
MSX CHART 3.0	Cr\$ 4.500,00	PORTFOLIO 3.0	Cr\$ 4.500,00
I CHING (versão 1.1) ..	Cr\$ 4.500,00	CONTROLE BANCARIO MSX .	Cr\$ 6.000,00
TEXTO TOTAL (LADY 80) .	Cr\$ 4.500,00	TEXTO TOTAL (MTA)	Cr\$ 4.500,00

NEMESIS - PROGRAMAS UTILITARIOS:

FLASH BASIC COMPILER ..	Cr\$ 4.500,00	MSX-DOS TOOLS 4.0	Cr\$ 4.500,00
GRAPHIC TOOLS 1.0	Cr\$ 4.500,00	PRINTER TOOLS 1.0	Cr\$ 4.500,00
PROGRAM TOOLS 1.0	Cr\$ 4.500,00	PROJECT TOOLS 1.0	Cr\$ 4.500,00
HELLO! (versão 1.1) ...	Cr\$ 4.500,00	MSX SAM 1.0	Cr\$ 4.500,00

NEMESIS - DESK-TOP PUBLISHING COM O MSX:

MSX PAGE MAKER 1.5	Cr\$ 4.500,00	PAGE MAKER TITLES 1 ...	Cr\$ 1.000,00
PAGE MAKER FONTES 1 ...	Cr\$ 1.000,00	PAGE MAKER FONTES 2 ...	Cr\$ 1.000,00
PAGE MAKER FONTES 3 ...	Cr\$ 1.000,00	PAGE MAKER FONTES 4 ...	Cr\$ 1.000,00
PAGE MAKER SQUARES 1 ..	Cr\$ 1.000,00	PAGE MAKER KIT	Cr\$ 8.000,00
CLIP ART Nº1	Cr\$ 5.000,00	CLIP ART Nº2	Cr\$ 5.000,00

NEMESIS - JOGOS NACIONAIS e PROGRAMAS EDUCATIVOS:

MENPHIS	Cr\$ 1.000,00	A GRUTA DE MAQUINE	Cr\$ 1.000,00
CONDE DE MONTE CRISTO .	Cr\$ 1.000,00	METALION	Cr\$ 1.000,00
AUTO KIT	Cr\$ 1.000,00	FARM KIT	Cr\$ 1.000,00

YOUNGSOFT - PROGRAMAS UTILITARIOS:

SCREEN ANIMATOR	Cr\$ 4.500,00	MSX TOP SECRET	Cr\$ 7.000,00
-----------------------	---------------	----------------------	---------------

XSW - APLICATIVOS E UTILITARIOS:

FLUXO DE CAIXA	Cr\$ 6.000,00	BOLTER	Cr\$ 6.000,00
CADASTRO DE EMPRESAS ..	Cr\$ 9.000,00	CADASTRO DE CLIENTES ..	Cr\$ 9.000,00
CHAVE MESTRA 1.1	Cr\$ 4.500,00	CHAVE MESTRA 3.0	Cr\$ 9.000,00
EDARQ II	Cr\$ 4.500,00	ÉZX-81 (nova versão) ..	Cr\$ 6.000,00
ODX	Cr\$ 4.500,00	VERSOR	Cr\$ 4.500,00
VOX	Cr\$ 4.500,00	EDITOR MUSICAL	Cr\$ 4.500,00
LEISE	Cr\$ 4.500,00	FONTES (IMPRESSORAS) ..	Cr\$ 4.500,00

ATENÇÃO

- 1 - O pedido mínimo é de Cr\$ 2.000,00
- 2 - Pedidos em discos 3 1/2. acrescente Cr\$ 800,00 por programa
- 3 - Esta tabela é válida até o fim de nossos estoques.
- 4 - Garantimos aos nossos clientes 5 anos de assistência para os produtos que comercializamos;
- 5 - Os programas da NEMESIS INFORMATICA são de origem 100% Nacional, registrados pela própria empresa ou por seus autores. Os produtos das empresas a que representamos são de responsabilidade das mesmas.
- 6 - Ao comprar nossos produtos em revendas autorizadas, confira na embalagem e na etiqueta dos disquetes, se o produto é original. Não deixe que o "pirata" lhe engane!

PEDIDOS POR CORREIO

ENVIE VALE POSTAL OU CHEQUE NOMINAL A NEMESIS INFORMATICA LTDA. NO ENDEREÇO ABAIXO

NEMESIS INFORMATICA LTDA
CAIXA POSTAL 4 583 - CEP 20 001 - RIO DE JANEIRO
CONHEÇA NOSSO SISTEMA DE VENDAS POR TELEFONE
TEL (0242) 42 2455 (24 HORAS)