

# SONY®



## ***Network Adaptor (Ethernet/modem) (for PlayStation®2)***

## ***Adaptateur Réseau (Éthernet/modem) (pour PlayStation®2)***

## ***Adaptador de Red (Ethernet/modem) (para PlayStation®2)***

---

### **Instruction manual**

Thank you for purchasing the network adaptor (Ethernet/modem) (for PlayStation®2). You can use this product with PlayStation®2 format software compatible with the network adaptor (for PlayStation®2). Before using this product, carefully read this manual and retain it for future reference.

The network adaptor is exclusively for use with the PlayStation®2 computer entertainment system, and is not recommended for use with any other product.

### **Mode d'emploi**

Nous vous remercions d'avoir fait l'acquisition de l'adaptateur réseau (Éthernet/modem) (pour PlayStation®2). Vous pouvez utiliser ce produit avec des logiciels au format PlayStation®2 compatibles avec l'adaptateur réseau (pour PlayStation®2). Avant d'utiliser ce produit, lisez attentivement ce mode d'emploi et conservez-le pour pouvoir vous y reporter ultérieurement.

L'adaptateur réseau est conçu pour être utilisé exclusivement avec le système de loisir interactif PlayStation®2, et n'est pas recommandé pour d'autres produits.

### **Manual de instrucciones**

Gracias por adquirir el adaptador de red (Ethernet/modem) (para PlayStation®2). Puede utilizar este producto con software de formato PlayStation®2 compatible con el adaptador de red. Antes de utilizar este producto, lea detenidamente este manual y consérvelo para consultarlo en el futuro.

Este adaptador de red está diseñado para utilizarse exclusivamente con el sistema de entretenimiento computarizado PlayStation®2 y no se recomienda su uso con otro tipo de producto.

# PlayStation®2

## **SCPH-10281/97043**

# WARNING

To prevent fire or shock hazard, do not expose the unit to rain or moisture.

To avoid electrical shock, do not disassemble.  
Refer servicing to qualified personnel only.

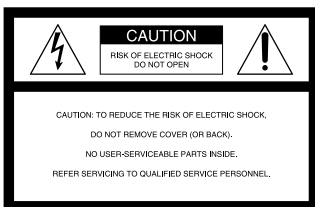

This graphical symbol with supplemental marking is located on the PlayStation®2 console.



This symbol is intended to alert the user to the presence of uninsulated “dangerous voltage” within the product’s enclosure that may be of sufficient magnitude to constitute a risk of electric shock to persons.



This symbol is intended to alert the user to the presence of important operating and maintenance (servicing) instructions in the literature accompanying the console.

## Caution

To reduce the risk of fire, use only No. 26 AWG or larger telecommunication line cord.

For questions about AWG numbers, contact our technical support line at 1-800-345-7669.

## Information

### For customers in the USA

This equipment complies with Part 68 of the FCC rules and the requirements adopted by the ACTA. On the bottom surface of this equipment is a label that contains, among other information, a product identifier in the format US:AAAEQ##TXXXX. If requested, this number must be provided to the telephone company.

The REN is used to determine the number of devices that may be connected to a telephone line. Excessive RENs on a telephone line may result in the devices not ringing in response to an incoming call. In most but not all areas, the sum of the RENs should not exceed five (5.0). To be certain of the number of devices that may be connected to a line, as determined by the total RENs, contact the local telephone company. For products approved after July 23, 2001, the REN for this product is part of the product identifier that has the format US:AAAEQ##TXXXX. The digits represented by ## are the REN without a decimal point (e.g., 03 is a REN of 0.3). For earlier products, the REN is separately shown on the label.

A jack used to connect this equipment to the premises wiring and telephone network must comply with the applicable FCC Part 68 rules and requirements adopted by the ACTA.

This product uses the "RJ-11C" telephone jack.

If this equipment causes harm to the telephone network, the telephone company will, when practical, notify you in advance that temporary discontinuance of service may be required. If advance notice is not practical, the telephone company will notify you as soon as possible. Also, you will be advised of your right to file a complaint with the FCC if you believe it is warranted.

The telephone company may make changes to its facilities, equipment, operations or procedures that could affect the operation of equipment. If this happens, the telephone company will provide advance notice so you can make the necessary modifications to maintain uninterrupted service.

If you have questions about this product, call our technical support line at 1-800-345-7669, or write to:

Sony Computer Entertainment America  
Consumer Services/Technical Support  
PO Box 5888, San Mateo, CA 94402-0888 U.S.A.

## **WARNING (continued)**

---

This equipment cannot be used on telephone company provided coin service. Connection to party line service is subject to state tariffs.

Repair of this product should be made only by an authorized Sony Service Center. For the Sony Service Center nearest you, call 1-800-345-7669.

### **Telephone Consumer Protection Act of 1991**

The Telephone Consumer Protection Act of 1991 makes it unlawful for any person to use a computer or other electronic device to send any message via a telephone facsimile machine unless such message clearly contains, in a margin at the top or bottom of each transmitted page or on the first page of the transmission, the date and time it is sent and an identification of the business, other entity, or individual sending the message, and the telephone number of the sending machine or such business, other entity, or individual. In order to program this information into your facsimile machine, see your facsimile software documentation.

---

This equipment has been tested and found to comply with the limits for a Class B digital device, pursuant to Part 15 of the FCC rules. These limits are designed to provide reasonable protection against harmful interference in a residential installation. This equipment generates, uses, and can radiate radio frequency energy and, if not installed and used in accordance with the instructions, may cause harmful interference to radio communications.

However, there is no guarantee that interference will not occur in a particular installation. If this equipment does cause harmful interference to radio or television reception, which can be determined by turning the equipment off and on, the user is encouraged to try to correct the interference by one or more of the following measures:

- Reorient or relocate the receiving antenna.
- Increase the separation between the equipment and receiver.
- Connect the equipment into an outlet on a circuit different from that to which the receiver is connected.
- Consult the dealer or an experienced radio/TV technician for help.

You are cautioned that any changes or modifications not expressly approved in this manual could void your authority to operate this equipment.

## For customers in Canada

This product is Industry Canada label identified equipment. This certification means that the equipment meets certain telecommunications network protective, operational and safety requirements as prescribed in the appropriate Terminal Equipment Technical Requirements document(s). The Department does not guarantee the equipment will operate to the user's satisfaction. Before installing this equipment, users should ensure that it is permissible to be connected to the facilities of the local telecommunications company. The equipment must also be installed using an acceptable method of connection.

The customer should be aware that compliance with the above conditions may not prevent degradation of service in some situations.

Repairs to certified equipment should be coordinated by a representative designated by the supplier. Any repairs or alterations made by the user to this equipment, or equipment malfunctions, may give the telecommunications company cause to request the user to disconnect the equipment.

Users should ensure for their own protection that the electrical ground connections of the power utility, telephone lines and internal metallic water pipe system, if present, are connected together. This precaution may be particularly important in rural areas.

Caution: Users should not attempt to make such connections themselves, but should contact the appropriate electric inspection authority or an electrician.

NOTICE: The Ringer Equivalence Number (REN) assigned to each terminal device provides an indication of the maximum number of terminals allowed to be connected to a telephone interface.

The terminals on an interface may consist of any combination of devices subject only to the requirement that the sum of the Ringer Equivalence Number of all the devices does not exceed five (5.0).

The Ringer Equivalence Number for this equipment is 0.1.

The term "IC:" before the certification/registration number only signifies that the Industry Canada technical specifications were met.

# WARNING (continued)

## Owner's record

The model and serial numbers are located on the network adaptor rear. Record the appropriate number in the space provided below. Refer to these numbers whenever you call for technical assistance at 1-800-345-7669.

Model No. SCPH-10281

Serial No. \_\_\_\_\_

### Important notice

Before installing this product in your PlayStation®2 console, review the list of serial numbers below. A small percentage of PlayStation®2 consoles may not be compatible with this product. If the serial number of your PlayStation®2 console (found on the console rear) matches any of the numbers in this list, contact our technical support line at 1-800-345-7669 for further information.

#### Serial numbers

3369556 – 3369651	3393868 – 3394407	3419173 – 3419280
3372352 – 3372651	3394516 – 3394731	3419821 – 3419928
3379084 – 3380151	3397192 – 3398055	3420661 – 3421308
3380260 – 3381867	3399868 – 3400947	3421417 – 3421524
3381976 – 3382083	3403192 – 3403839	3421633 – 3422064
3383152 – 3383691	3404692 – 3405339	3423661 – 3424848
3384652 – 3385191	3406192 – 3406515	3425161 – 3425268
3386152 – 3386907	3406624 – 3406839	3434377 – 3434592
3388192 – 3389271	3414661 – 3416388	
3391084 – 3392055	3417661 – 3418740	

# Table of contents

---

US

<b>WARNING</b> .....	2
<b>Important safeguards</b> .....	8
<b>About this product</b> .....	16
<b>Precautions</b> .....	17
<b>Checking the package contents</b> .....	21
<b>Part names</b> .....	22
<b>Installing the network adaptor in the PlayStation®2 console</b> .....	23
<b>Removing the network adaptor from the PlayStation®2 console</b> .....	27
<b>Using the network adaptor</b> .....	30
Positioning a console with a network adaptor installed .....	30
Connecting to a telephone line .....	32
Connecting with a network cable .....	34
<b>Troubleshooting</b> .....	36
<b>Specifications</b> .....	40
<b>LIMITED WARRANTY</b> .....	41

# Important safeguards

For your protection, please read these safety instructions completely before operating the appliance, and keep this manual for future reference.

Carefully observe all warnings, precautions and instructions on the appliance, or those described in the instruction manual and adhere to them.

## USE

### Power sources

This unit should be operated only from the type of power source indicated on the marking label. If you are not sure of the type of electrical power supplied to your home, consult your dealer or local power company. For those units designed to operate from battery power, or other sources, refer to the operating instructions.



### Grounding or polarization

The unit is equipped with a polarized AC power cord plug (a plug having one blade wider than the other). This plug will fit into the power outlet only one way. This is a safety feature. If you are unable to insert the plug fully into the outlet, try reversing the plug. If the plug should still fail to fit, contact your electrician to have a suitable outlet installed. Do not defeat the safety purpose of the polarized plug by forcing it in.





## Overloading

Do not overload wall outlets, extension cords or convenience receptacles beyond their capacity, since this can result in fire or electric shock.

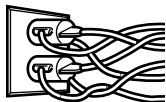

## Liquid and foreign objects

Never push objects of any kind into the unit through openings as they may touch dangerous voltage points or short out parts that could result in a fire or electric shock. Never spill liquid of any kind on the unit.

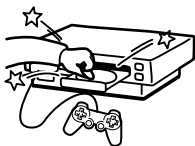

## Attachments

Do not use attachments not recommended by the manufacturer, as they may cause hazards.

## Cleaning

Unplug the unit from the wall outlet and disconnect the phone cord from the telephone wall jack and/or network cable from the network device before cleaning or polishing it. Do not use liquid cleaners or aerosol cleaners. Use a cloth lightly dampened with water for cleaning the exterior of the unit. For detailed instructions on cleaning the network adaptor, see "Cleaning the network adaptor" (page 20).



# Important safeguards (continued)

## INSTALLATION

### Water and moisture

Do not use the powerline operated unit near water – for example, near a bathtub, washbowl, kitchen sink, or laundry tub, in a wet basement or near a swimming pool, etc.



### Power cord protection

Route the power cord so that it is not likely to be walked on or pinched by items placed upon or against it, paying particular attention to the plugs, receptacles, and the point where the cord exits from the unit.

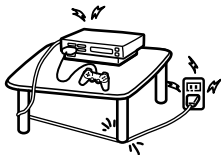

### Ventilation

The slots and openings in the cabinet are provided for necessary ventilation. To ensure reliable operation of the unit, and to protect it from overheating, these slots and openings must never be blocked or covered.

- Never cover the slots and openings with a cloth or other materials.
- Never block the slots and openings by placing the unit on a bed, sofa, rug or other similar surface.



## Accessories

Do not place the unit on an unstable cart, stand, bracket or table. The unit may fall, causing serious injury to a child or an adult, and serious damage to the unit.

Use only a cart, stand, tripod, bracket, or table recommended by the manufacturer.

An appliance and cart combination should be moved with care. Quick stops, excessive force, and uneven surfaces may cause the appliance and cart combination to overturn.

- Never place the unit in a confined space, such as a bookcase, or built-in cabinet, unless proper ventilation is provided.

- Do not place the unit near or over a radiator or heat register, or where it is exposed to direct sunlight.

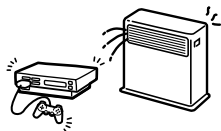
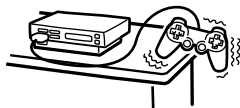

## Important safeguards (continued)

### ANTENNAS

Outdoor antenna grounding – If an outdoor antenna or cable system is installed, follow the precautions below.

An outdoor antenna system should not be located in the vicinity of overhead power lines or other electric light or power circuits, or where it can come in contact with such power lines or circuits. WHEN INSTALLING AN OUTDOOR ANTENNA SYSTEM, EXTREME CARE SHOULD BE TAKEN TO KEEP FROM CONTACTING SUCH POWER LINES OR CIRCUITS AS CONTACT WITH THEM IS ALMOST INVARIABLY FATAL.

Be sure the antenna system is grounded so as to provide some protection against voltage surges and built-up static charges. Section 810 of the National Electrical Code provides information with respect to proper grounding of the mast and supporting structure, grounding of the lead-in wire to an antenna discharge unit, size of grounding conductors, location of antenna-discharge unit, connection to grounding electrodes, and requirements for the grounding electrode.

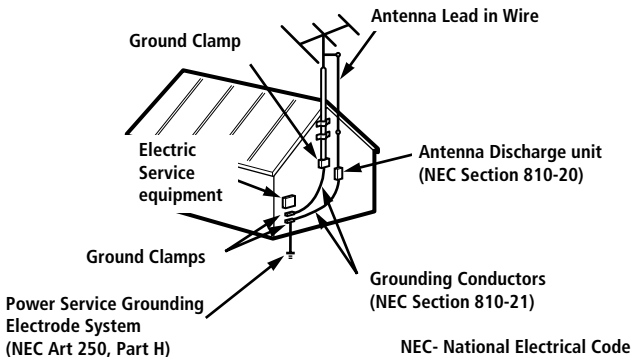

## Lightning

For added protection for this unit during a lightning storm, or when it is left unattended and unused for long periods of time, unplug it from the wall outlet and disconnect the phone cord and the antenna or cable system. This will prevent damage to the unit due to lightning and power-line surges.

Do not touch the network adaptor during a lightning storm as this may expose you to the risk of electrical shock.

## SERVICE

### Damage requiring service

Unplug the unit from the wall outlet and refer servicing to qualified service personnel under the following conditions:

- When the power cord or plug is damaged or frayed.
- If liquid has been spilled or objects have fallen onto the unit.
- If the unit has been exposed to rain or water.

FRAYED OR TAUT CORD

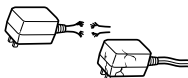

CRACKED PLUG



## Important safeguards (continued)

---

- If the unit has been subject to strong physical shock by being dropped, or the cabinet has been damaged.



- If the unit does not operate normally when following the instruction manual. Adjust only those controls that are specified in the instruction manual. Improper adjustment of other controls may result in damage and will often require extensive work by a qualified technician to restore the unit to normal operation.



- When the unit exhibits a distinct change in performance – this indicates a need for service.

## Servicing

Do not attempt to service the unit yourself as opening or removing the covers may expose you to dangerous voltage or other hazards.

Refer all servicing to qualified service personnel.



## Replacement parts

When replacement parts are required, be sure the service technician has used replacement parts specified by the manufacturer that have the same characteristics as the original parts.

Unauthorized substitutions may result in fire, electric shock, or other hazards.

## Safety check

Upon completion of any service or repairs to the unit, ask the service technician to perform routine safety checks (as specified by the manufacturer) to determine that the unit is in safe operating condition.

# About this product

---

## Compatible models

The network adaptor (Ethernet/modem) (for PlayStation®2) is designed exclusively for use with the PlayStation®2 console.

## Compatible software

This product can be used with PlayStation®2 format software compatible with the network adaptor (for PlayStation®2).

Usage of the network adaptor may vary depending on the software in use. Hardware requirements may also vary. For details, refer to the appropriate software manual.

PlayStation®2 format software compatible with the network adaptor (for PlayStation®2) is required to use this product.

## Notes

- To use the network adaptor (Ethernet/modem) (for PlayStation®2), you may be required to use the supplied network adaptor start-up disc to create network settings. A memory card (8MB) (for PlayStation®2) (sold separately) is required to save network settings.
- The network adaptor (Ethernet/modem) (for PlayStation®2) is marked with the letters “HCE” to indicate that it can be used in conjunction with the internal hard disk drive (for PlayStation®2) (sold separately). Internal hard disk drive release date to be determined. Check for availability.
- Parents are encouraged to monitor children in using this product to ensure safe and responsible Internet usage.



# Precautions

---

## Safety

This product has been designed with the highest concern for safety. However, any electrical device, if used improperly, has the potential for causing fire, electrical shock or personal injury. To ensure accident-free operation, follow these guidelines:

- Observe all warnings, precautions and instructions.
- Stop use immediately if the device functions in an abnormal manner, or produces unusual sounds or smells.
- Never connect cables of types other than those specified in this manual to the line connector and network connector. Connect only cables of the proper type for each connector.
- If the device does not function properly, contact our technical support line at 1-800-345-7669 for assistance.

## Use and handling

- Do not throw or drop the network adaptor, or subject it to strong physical shock.
- Do not place the network adaptor on surfaces that are unstable, tilted or subject to vibration.
- Never move or change the position of a console with a network adaptor installed while it is turned on.
- Do not expose the network adaptor to high temperatures, high humidity or direct sunlight (use in an environment where temperatures range 5°C – 35°C/41°F – 95°F).
- Do not place the network adaptor in locations subject to sudden temperature change (e.g. temperature changes of 10°C/18°F per hour or more).
- Do not use the network adaptor in a dusty location.
- Do not allow liquid or small particles to get into the network adaptor.
- Do not place the network adaptor close to magnetic fields such as those produced by magnets, loudspeakers or television sets.

## Precautions (continued)

---

- Never disassemble or modify the network adaptor.
- Do not put heavy objects on the network adaptor.
- Do not touch the metal parts or insert foreign objects into the connectors or buzzer port of the network adaptor.
- When you do not intend to use the network adaptor for an extended period of time, disconnect the power plug for the PlayStation®2 console from the electrical outlet and the telephone cord from the wall jack.
- When disconnecting the power plug from an electrical outlet, pull it out by grasping the plug. Never pull the cord itself.
- Do not connect any unauthorized internal peripheral to the network adaptor.
- Do not place any rubber or vinyl materials on the exterior of the network adaptor for an extended period of time. Doing so may damage the plastic surface.

### Connecting to a telephone line

Do not connect a cord of any type other than a home-use phone cord to the LINE connector.

If you connect a telephone cord or network cable of a type other than that specified to the line connector, too much electrical current may pass through the connector, causing a malfunction, excessive heat or fire in the connector. Never connect phone cords of the following types (especially a home network or business phone cord) to the line connector:

- The jack of an ISDN (digital) compatible public phone
- PBX phone lines
- Cellular phone or car phone
- Telephone lines for home networks or business phones

## Connecting with a network cable

Do not connect network cables or telephone cords of the following types to the NETWORK connector; too much electrical current may pass through the connector, causing a malfunction, excessive heat or fire in the connector:

- Network cables of types other than 100Base-TX and 10Base-T
- Normal telephone lines
- The jack of an ISDN (digital) compatible public phone
- PBX phone lines
- Telephone lines for home networks or business phones
- Other types of telephone lines

## Telephone line usage

- If a telephone call is received while the modem is in use, the modem connection may fail or the console may malfunction.
- The modem and the telephone cannot be used at the same time.

## Moisture condensation

If brought directly from a cold location to a warm one, moisture may condense on the outside or inside of the network adaptor. Should this occur, the network adaptor may not operate properly. In this case, do not turn on the PlayStation®2 console until the moisture evaporates (this could take several hours). If the console or network adaptor still does not operate properly after this period of time, contact our technical support line at 1-800-345-7669 for assistance.

## Precautions (continued)

---

### Cleaning the network adaptor

For safety reasons, before cleaning the network adaptor, 1) turn off the PlayStation®2 console using the MAIN POWER switch on the console rear, 2) disconnect the power plug from the electrical outlet and, 3) remove the telephone cord and/or network cable from the network adaptor.

- Do not use paint thinner, solvents or other chemicals to clean the exterior of the network adaptor, as these may damage the surface. When using a commercially available cleaning cloth, follow the instructions supplied with the cloth.
- If the exterior of the network adaptor becomes dirty, soak a soft cloth in a mild detergent solution diluted with water, tightly squeeze the cloth to remove the excess liquid, wipe the affected area of the exterior, and finish by wiping with a dry cloth.

### **Never disassemble the network adaptor**

Use the network adaptor according to the instructions in this manual. No authorization for the analysis or modification of the network adaptor, or the analysis and use of its circuit configurations is provided.

# Checking the package contents

---

US

Check that you have the following items:

- **Network adaptor (Ethernet/modem) (for PlayStation®2) (1)**

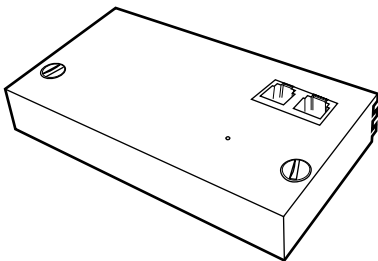

- **Instruction manual (1)**
- **PlayStation®2 format software (1 set)**

If any items are missing, contact our technical support line at 1-800-345-7669.

# Part names

## Front

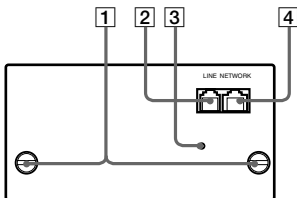

### 1 Mounting screws

To fasten the network adaptor to the PlayStation®2 console.

### 2 Line connector

Connect phone cord here for dial-up modem use only.

### 3 Buzzer port

### 4 Network connector

Insert network cable (100 Base-TX/10Base-T) here for Ethernet connection.

## Rear

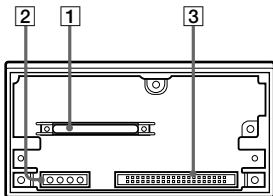

### 1 Console connector

Connect to the expansion bus connector of the PlayStation®2 console.

### 2 HDD power connector

### 3 HDD data connector

## Warning

Never connect phone cords or network cables of types other than those specified in this manual to the line connector and network connector. For details, see "Connecting to a telephone line" (page 32) or "Connecting with a network cable" (page 34).

# Installing the network adaptor in the PlayStation®2 console

US

## Caution

For safety reasons, do not connect the power plug for the PlayStation®2 console to an electrical outlet until installation is completed.

## 1 Remove the EXPANSION BAY cover from the PlayStation®2 console rear.

Use the indentation at the top of the expansion bay cover as a finger grip to help pull the cover free from the console. After removing, keep the cover in a safe place for future use.

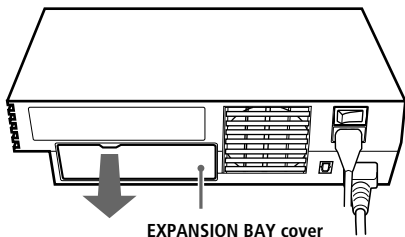

PlayStation®2 console rear

## Installing the network adaptor in the PlayStation®2 console (continued)

---

- 2 Install the network adaptor in the PlayStation®2 console rear.

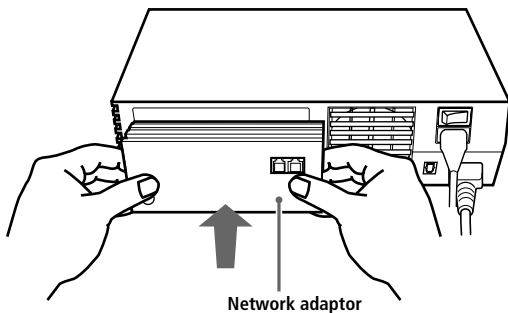



### 3 Fasten the network adaptor to the PlayStation®2 console.

Turn the mounting screws in a clockwise direction using a coin. Do not overtighten.

#### Notes

- Do not use a screwdriver to tighten the mounting screws.
- Do not fasten the mounting screws too tightly, as this may damage the screws or console.

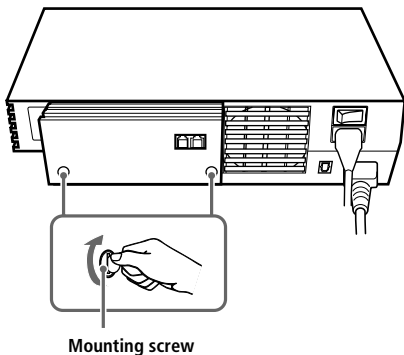



### 4 Connect a telephone cord and/or network cable to the network adaptor.

For details, refer to “Connecting to a telephone line” (page 32) and/or “Connecting with a network cable” (page 34).

## Installing the network adaptor in the PlayStation®2 console (continued)

---

- 5** Insert the power plug for the PlayStation®2 console into an electrical outlet.
- 6** Turn on the PlayStation®2 console using the MAIN POWER switch on the console rear.
- 7** Press the  (standby)/RESET button on the console front, and check that the Main menu appears. The  indicator turns green.

# Removing the network adaptor from the PlayStation®2 console

---

US

- 1** Check that the  (standby) indicator on the PlayStation®2 console front is lit up in red, and turn off the PlayStation®2 console using the MAIN POWER switch on the console rear.
- 2** Disconnect the power plug for the PlayStation®2 console from the electrical outlet.
- 3** Disconnect the telephone cord and/or network cable from the network adaptor.

## Removing the network adaptor from the PlayStation®2 console (continued)

### 4 Loosen the mounting screws.

Turn the mounting screws in a counterclockwise direction using a coin.

#### Note

Do not use a screwdriver to loosen the mounting screws.

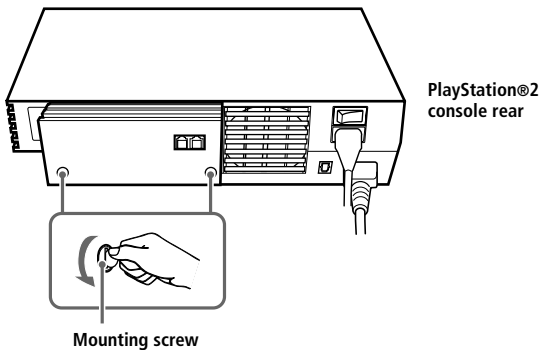

## 5 Remove the network adaptor from the console.

Remove the network adaptor by pulling it away from the console.

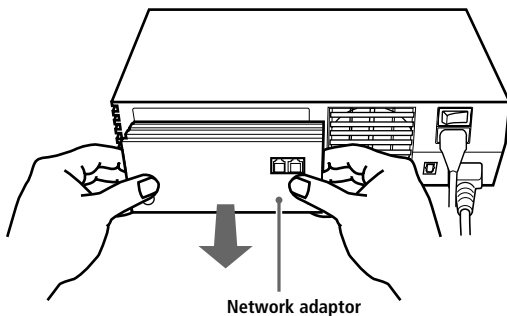

## 6 Cover the EXPANSION BAY.

After removing the network adaptor, reattach the expansion bay cover to help protect the expansion bus connector, which is located within the expansion bay.

# Using the network adaptor

---

## Positioning a console with a network adaptor installed

You can place a PlayStation®2 console with a network adaptor installed in either the vertical or horizontal position.

### Caution

- Do not change the position of the console while it is in operation. Doing so may cause the console to malfunction.
- Never move a console in such a way that the installed network adaptor will be exposed to strong physical shock or vibration.

When placing a PlayStation®2 console with a network adaptor installed in the vertical position, use the SCPH-10040U vertical stand (for PlayStation®2) (sold separately).

For details, refer to the instructions supplied with the vertical stand (for PlayStation®2).

### Vertical position

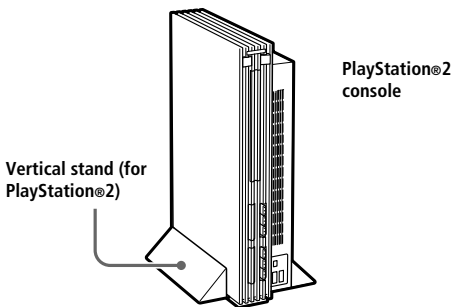

If a vertical stand (for PlayStation®2) is not available, set the console in the horizontal position as shown below.

### Horizontal position

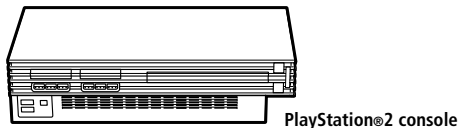

## Using the network adaptor (continued)

### Connecting to a telephone line

You can connect to a network through a telephone line by inserting a telephone cord into the LINE connector on a network adaptor (Ethernet/modem) (for PlayStation®2) installed in the PlayStation®2 console.

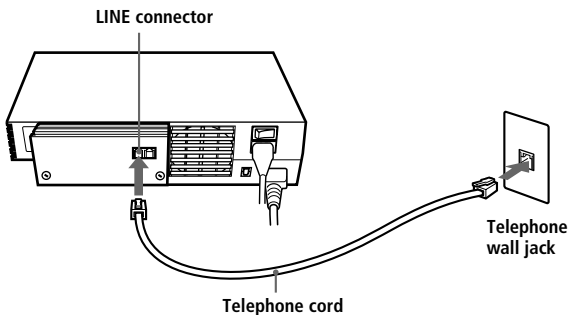

#### **1** Install the network adaptor in the PlayStation®2 console.

For details see "Installing the network adaptor in the PlayStation®2 console" (page 23).

#### **2** Insert a telephone cord (not included) into the LINE connector of the network adaptor.



### 3 Plug the telephone cord into a telephone wall jack.\*

\* Do not connect any type of cord other than a home-use phone cord to the LINE connector.

If you connect a telephone cord or network cable of a type other than that specified to the line connector, too much electrical current may pass through the connector, causing a malfunction, excessive heat or fire in the connector. Never connect phone cords of the following types (especially a home network or business phone cord) to the line connector:

- The jack of an ISDN (digital) compatible public phone
- PBX phone lines
- Cellular phone or car phone
- Telephone lines for home networks or business phones

#### Telephone wall jacks

The network adaptor can be connected to telephone cords with standard RJ-11C telephone connectors. In some cases you may need to use an adaptor to connect to your phone line. For details, contact your local telephone company.

#### Caution

- When you connect to a network you may be charged a connection fee by the local telephone company and a usage fee by the Internet service provider. In some cases, usage charges may be more than anticipated. For details, refer to the instructions provided with the software or contact your Internet service provider.
- If you have call waiting, you may be disconnected or the software may function abnormally if a call is received while you are connected to a network.

## Using the network adaptor (continued)

- When you are using a fax machine or a telephone on the same line, you will not be able to connect to a network using the line connector.
- When the network adaptor is connected to a network, you will not be able to use your phone or fax machine.
- When the network adaptor is not in use, connect the phone line to the device it is normally used for.

### Connecting with a network cable

You can connect the PlayStation®2 console to a network through the NETWORK connector on a network adaptor (Ethernet/modem) (for PlayStation®2) installed in the PlayStation®2 console.

You can connect to a 100 mbps network using 100Base-TX cable or to a 10 mbps network using 10Base-T cable. For details, refer to the instructions supplied with the network device you are connecting to (such as a router, DSL modem or cable modem).

#### **Warning**

There is a protective sticker on the network connector to help prevent accidental connection of the wrong type of cable. Remove the sticker the first time you use the network connector. After you have removed the sticker, be careful not to connect cables of the wrong type to the network connector.

Do not connect network cables or telephone cords of the following types to the network connector; too much electrical current may pass through the connector, causing a malfunction, excessive heat or fire in the connector:

- Network cables of types other than 100Base-TX and 10Base-T
- Normal telephone lines
- The jack of an ISDN (digital) compatible public phone
- PBX phone lines
- Telephone lines for home networks or business phones
- Other types of telephone lines

**Caution**

When you connect to a network, the Internet service provider may charge a usage fee. In some cases, the usage charges may be more than anticipated. For details, refer to the instructions provided with the software in use or contact your Internet service provider.

# Troubleshooting

---

## **Please go through this section if you experience difficulty in using the network adaptor.**

If you experience any of the following difficulties, use this troubleshooting guide to help remedy the problem before requesting repair. Refer also to the troubleshooting section of the PlayStation®2 console instruction manual. Should any problem persist, contact our technical support line at 1-800-345-7669 for assistance.

## **Trouble with items other than the network adaptor**

The instructions provided here are for the network adaptor and supplied accessories only. If you experience difficulty with peripheral items or software sold separately, refer to the appropriate instruction manual or contact our technical support line at 1-800-345-7669 for assistance.

## **A connection to the network cannot be established (Ethernet or modem).**

- The power plug for the PlayStation®2 console is not fully inserted into the electrical outlet.  
Check that the power plug is fully inserted into the electrical outlet.
- The network adaptor is not properly installed in the console.  
Check that the network adaptor is properly installed in the console.

- A PlayStation®2 format software disc compatible with the network adaptor is not inserted in the console.  
Insert a PlayStation®2 format software disc compatible with the network adaptor in the console.
- You are using PlayStation®2 format software that is not compatible with the network adaptor.  
Insert a PlayStation®2 format software disc compatible with the network adaptor in the console.
- The network settings are not correct.  
Refer to the instructions for the software in use and adjust the settings as necessary.
- The network is busy.  
Wait a few minutes, and try to access the network again.

## **A connection to the network cannot be established (Ethernet only).**

- The network cable is not properly connected.  
Check that the network cable is properly connected.
- The type of network cable is not correct.  
Use the correct type of cable. For details refer to the instructions for the network device (router, DSL modem, etc.) you are connecting to.
- The port or settings for the network device (router, DSL modem, etc.) are not correct.  
Refer to the instructions for the network device and make the appropriate connections or settings.

## Troubleshooting (continued)

---

### **A connection to the network cannot be established (modem only).**

- The telephone cord is not properly connected.  
Check that the telephone cord is properly connected.
- The telephone line is already in use.  
Check that the telephone line is not being used.
- The line you are using is not a home-use phone line.  
PBX phone lines, home network and business telephone lines cannot be used to connect to a network.
- You are using software that can only be used with certain providers.  
Depending on the telephone company you are using, you may not be able to establish a connection when using software that requires connection to certain Internet service providers. For details, refer to the instructions for the software in use, or contact your Internet service provider.

### **The data transmission rate is slow (modem only).**

- Interference is being generated at your location.  
Do not run your telephone cord near electronic devices such as microwave ovens, PC monitors, TVs, radios or speakers that generate telephone line noise. You should also avoid using general-use extension phone cords (audio-only type), or cords with other phones or fax machines connected.

- Interference is being generated at a point between your location (home) and the telephone company.  
Use the same telephone line to call a friend and listen for interference from radio transmissions or other noise. Also, check for an echo effect when you speak. If it is clear that there is a problem with the public telephone lines, contact your local telephone company for assistance.

### **The connection suddenly fails (modem only).**

- You have call waiting.  
When you receive a call on a line with call waiting, the modem may be disconnected.  
Temporarily disable the call waiting feature. Contact your local phone company for assistance.

### **A connection cannot be established and, after trying numerous times, the modem stopped redialing (modem only).**

- There are limitations on how many times a device can dial a number. Once the maximum number of tries has been made, the device stops trying to redial.  
Turn off the console, wait a few minutes and then try again.

# Specifications

---

## **Dimensions (approx.)**

133 × 72 × 34 mm (w/h/d)

(5 <sup>1</sup>/<sub>4</sub> × 2 <sup>7</sup>/<sub>8</sub> × 1 <sup>3</sup>/<sub>8</sub> in)

## **Weight (approx.)**

200 g (7 oz)

## **Operating temperature**

5°C – 35°C (41°F – 95°F)

## **Ethernet**

Transmission standards: 100Base-TX/10Base-T compatible

## **Modem**

Transmission standards:

ITU-T V.90, V.34, V.32bis, V.32, V.23, V.22bis, V.21

Bell 103, 212A

K56 flex compatible

Maximum transmission rate (bps):

V.90...56K\* (receive only)

K56 flex...56K\* (receive only)

V.34 and others...33.6K\* (send/receive)

Interface: RJ-11C

\* Transmission rate may vary depending on the condition of the line connected.

Design and specifications are subject to change without notice.



# LIMITED WARRANTY

---

US

Sony Computer Entertainment America (SCEA) warrants to the original purchaser that this product (and supplied accessories) shall be free from defects in material and workmanship for a period of ninety (90) days from the date of purchase (the "Warranty Period"). If this product is determined to be defective during the Warranty Period, SCEA agrees to either repair or replace, at its option, the SCEA product. You must call 1-800-345-7669 to receive instructions to obtain repair/replacement services.

THIS WARRANTY SHALL NOT APPLY IF THIS PRODUCT: (a) IS USED WITH PRODUCTS NOT SOLD OR LICENSED BY SCEA (INCLUDING, BUT NOT LIMITED TO, NON-LICENSED GAME ENHANCEMENT DEVICES, CONTROLLERS, ADAPTORS AND POWER SUPPLY DEVICES) OR OTHERWISE NOT COMPATIBLE WITH THIS PRODUCT; (b) IS USED FOR COMMERCIAL PURPOSES (INCLUDING RENTAL) OR IS MODIFIED OR TAMPERED WITH; (c) IS DAMAGED BY ACTS OF GOD, MISUSE, ABUSE, NEGLIGENCE, ACCIDENT, WEAR AND TEAR, UNREASONABLE USE, OR BY OTHER CAUSES UNRELATED TO DEFECTIVE MATERIALS OR WORKMANSHIP; (d) HAS HAD THE SERIAL NUMBER ALTERED, DEFACED OR REMOVED; OR (e) HAS HAD THE WARRANTY SEAL ON THE CONSOLE REMOVED. THIS WARRANTY DOES NOT COVER PRODUCTS SOLD AS IS OR WITH ALL FAULTS, OR CONSUMABLES (SUCH AS BATTERIES).

PROOF OF PURCHASE IN THE FORM OF A BILL OF SALE OR RECEIPTED INVOICE WHICH IS EVIDENCE THAT THE UNIT IS WITHIN THE WARRANTY PERIOD MUST BE PRESENTED TO OBTAIN WARRANTY SERVICE.

## **LIMITED WARRANTY (continued)**

---

REPAIR OR REPLACEMENT AS PROVIDED UNDER THIS WARRANTY IS THE EXCLUSIVE REMEDY OF THE CONSUMER. ANY APPLICABLE IMPLIED WARRANTIES, INCLUDING WARRANTIES OF MERCHANTABILITY AND FITNESS FOR A PARTICULAR PURPOSE, ARE LIMITED IN DURATION TO THE DURATION OF THIS WARRANTY. IN NO EVENT SHALL SCEA BE LIABLE FOR CONSEQUENTIAL OR INCIDENTAL DAMAGES FOR BREACH OF ANY EXPRESS OR IMPLIED WARRANTY ON THIS PRODUCT. SOME STATES OR PROVINCES DO NOT ALLOW LIMITATION ON HOW LONG AN IMPLIED WARRANTY LASTS AND SOME STATES DO NOT ALLOW THE EXCLUSION OR LIMITATIONS OF CONSEQUENTIAL OR INCIDENTAL DAMAGES, SO THE ABOVE LIMITATIONS OR EXCLUSION MAY NOT APPLY TO YOU.

This warranty gives you specific legal rights, and you may also have other rights which vary from state to state or province to province. This warranty is valid only in the United States and Canada.



# AVERTISSEMENT

Afin d'éviter tout risque d'incendie et d'électrocution, n'exposez pas l'unité à la pluie ou à l'humidité.

Pour éviter tout risque d'électrocution, ne démontez pas l'unité. Confiez l'entretien uniquement à un technicien qualifié.

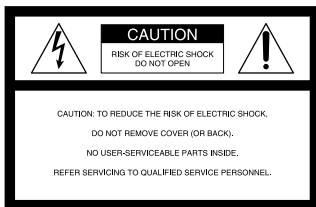

L'inscription ci-dessus figure sur la console PlayStation®2 ; les symboles ont la signification suivante :



Ce symbole signale à l'utilisateur la présence de tensions dangereuses et non isolées à l'intérieur du boîtier de la console, et qui peuvent être suffisamment intenses pour présenter un risque de chocs électriques aux personnes.



Ce symbole signale à l'utilisateur que d'importantes instructions d'utilisation et d'entretien sont fournies dans la documentation de la console.

## Attention

Pour réduire le risque d'incendie, utilisez uniquement des conducteurs de télécommunications 26 AWG ou de section supérieure.

Si vous avez des questions au sujet des numéros AWG, contactez notre ligne d'assistance technique au 1-800-345-7669.

## Notice réservée aux utilisateurs résidant aux États-Unis

Cet équipement est conforme à la Section 68 des règles de la FCC et aux exigences adoptées par l'ACTA. Une étiquette apposée sur la surface inférieure de cet équipement contient, parmi d'autres informations, l'identification de produit au format US:AAAEQ##TXXXX. Vous devez fournir ce numéro à votre compagnie de téléphone à sa demande.

Le REN (le numéro d'équivalence de sonnerie), est utilisé pour déterminer le nombre d'appareils qui peuvent être branchés à une ligne téléphonique. Des REN en nombre excessif sur la ligne téléphonique peuvent faire que les appareils ne sonnent pas en réponse à l'entrée d'un appel. Dans la plupart des régions, mais non pas toutes, la somme des REN ne devrait pas dépasser cinq (5,0). Pour s'assurer du nombre d'appareils pouvant être branchés à la ligne, tel que déterminé par le total des REN, contactez la compagnie de téléphone. Pour les produits approuvés après le 23 juillet 2001, le REN pour ce produit fait partie de l'identification de produit qui est au format US:AAAEQ##TXXXX. Les chiffres représentés par "##" sont les REN sans virgule décimale (p.ex. 03 correspond à un REN de 0,3). Pour les produits antérieurs, le REN est affiché séparément sur l'étiquette.

La prise, utilisée pour connecter cet équipement aux câbles et au réseau téléphonique, doit être conforme à la Section 68 des règles de la FCC et aux exigences adoptées par l'ACTA.

Ce produit utilise la prise de téléphone "RJ-11C".

Si cet équipement endommage le réseau téléphonique, la société téléphonique vous avisera à l'avance, si cela s'avère pratique, qu'il y aura peut-être une interruption temporaire de service requis. Si un préavis n'est pas pratique, la société téléphonique vous avisera dès que possible.

Vous serez aussi avisé de votre droit de déposer une plainte auprès de la FCC si vous croyez que vous pouvez invoquer la garantie.

La société téléphonique peut apporter des changements à ses installations, à son équipement, à ses opérations ou à ses procédures qui pourraient affecter le fonctionnement de l'équipement. Si cela se produit la société téléphonique vous fera parvenir un préavis pour effectuer les modifications nécessaires afin de maintenir le service sans interruption.

Si vous avez des questions au sujet de ce produit, contactez notre ligne d'assistance technique au 1-800-345-7669 ou écrivez à :

Sony Computer Entertainment America

Consumer Services/Technical Support

PO Box 5888, San Mateo, CA 94402-0888 U.S.A.

## AVERTISSEMENT (suite)

---

Cet équipement ne peut pas être utilisé pour le service à appareil d'encaissement de la société de téléphone. La connexion à un service de ligne partagée est soumise aux tarifs des états.

Les réparations de ce produit doivent être effectuées seulement par un Centre de service Sony autorisé. Pour connaître le centre le plus près de chez vous, appelez le 1-800-345-7669.

### Telephone Consumer Protection Act de 1991

Selon la loi sur la protection des consommateurs en matière téléphonique (Telephone Consumer Protection Act) de 1991 des États-Unis, il est illégal pour toute personne d'utiliser un ordinateur ou tout autre appareil électronique pour expédier un message par télécopieur téléphonique à moins qu'un tel message contienne clairement, dans une marge dans la partie supérieure ou inférieure de chaque page transmise ou sur la première page de la transmission, la date et l'heure d'expédition ainsi qu'une identification de l'entreprise, de toute autre entité ou individu expédiant le message ainsi que le numéro de téléphone de l'appareil expéditeur ou de toute autre entreprise, entité ou individu responsable de l'envoi. Pour programmer cette information dans votre télécopieur, consultez la documentation sur le logiciel de votre télécopieur.

---

Cette unité a été testée et il a été déterminé qu'elle se conforme aux normes stipulées par l'article 15 des règlements de la FCC pour un appareil numérique de catégorie B. Ces normes sont établies afin d'offrir une protection raisonnable contre toute possibilité de brouillage préjudiciable dans une installation résidentielle. Cette unité produit, utilise et peut émettre une énergie radiofréquence, et si elle n'est pas installée et utilisée conformément aux instructions, pourrait causer un brouillage préjudiciable à la radiocommunication. Il est toutefois impossible de garantir qu'il n'y aura pas de brouillage préjudiciable dans une installation donnée. Si cette unité cause un brouillage préjudiciable à la réception radio ou télévisuelle, ce qui peut être déterminé en activant ou désactivant l'appareil, l'utilisateur est encouragé à tenter de corriger le brouillage en prenant l'une ou plusieurs des mesures proposées suivantes :

- Réorienter ou déplacer l'antenne de réception.
- Éloigner l'unité du récepteur.
- Connecter l'appareil à une prise sur un autre circuit que celui auquel le récepteur est connecté.
- Demander de l'aide au détaillant ou à un technicien radio/télévision spécialisé.

Tout changement ou modification apporté à l'appareil non approuvé expressément dans ce manuel pourrait annuler le droit à opérer cet équipement.

## Notice réservée aux utilisateurs résidant au Canada

AVIS : L'étiquette d'Industrie Canada identifie le matériel homologué. Cette étiquette certifie que le matériel est conforme aux normes de protection, d'exploitation et de sécurité des réseaux de télécommunications, comme le prescrivent les documents concernant les exigences techniques relatives au matériel terminal. Le Ministère n'assure toutefois pas que le matériel fonctionnera à la satisfaction de l'utilisateur. Avant d'installer ce matériel, l'utilisateur doit s'assurer qu'il est permis de le raccorder aux installations de l'entreprise locale de télécommunication. Le matériel doit également être installé en suivant une méthode acceptée de raccordement.

L'abonné ne doit pas oublier qu'il est possible que la conformité aux conditions énoncées ci-dessus n'empêche pas la dégradation du service dans certaines situations.

Les réparations au matériel homologué doivent être coordonnées par un représentant désigné par le fournisseur.

L'entreprise de télécommunications peut demander à l'utilisateur de débrancher un appareil à la suite de réparations ou de modifications effectuées par l'utilisateur ou à cause de mauvais fonctionnement.

Pour sa propre protection, l'utilisateur doit s'assurer que tous les fils de mise à la terre de la source d'énergie électrique, des lignes téléphoniques et des canalisations d'eau métalliques, s'il y en a, sont raccordés ensemble. Cette précaution est particulièrement importante dans les régions rurales.

Attention : l'utilisateur ne doit pas tenter de faire ces raccordements lui-même; il doit avoir recours à un service d'inspection des installations électriques ou à un électricien, selon le cas.

AVIS : l'indice d'équivalence de la sonnerie (IES) assigné à chaque dispositif terminal indique le nombre maximal de terminaux qui peuvent être raccordés à une interface.

La terminaison d'une interface téléphonique peut consister en une combinaison de quelques dispositifs, à la seule condition que la somme d'indices d'équivalence de la sonnerie de tous les dispositifs n'excède pas cinq (5,0).

Le numéro d'équivalence de sonnerie (Ringer Equivalence Number) de cet équipement est 0,1.

L'expression « IC: » devant le numéro d'homologation/enregistrement signifie seulement que les spécifications techniques d'Industrie Canada ont été respectées.

# AVERTISSEMENT (suite)

## Références utilisateur

Le numéro du modèle et le numéro de série figurent à l'arrière de l'adaptateur réseau. Inscrivez le numéro approprié dans l'espace prévu à cet effet ci-dessous. Signalez ces numéros de référence chaque fois que vous sollicitez une assistance technique au 1-800-345-7669.

Modèle N° SCPH-10281

N° de série \_\_\_\_\_

### Notice importante

Avant d'installer ce produit dans votre console PlayStation®2, veuillez consulter la liste des numéros de série ci-dessous. Certaines consoles PlayStation®2 ne sont peut-être pas compatibles avec ce produit. Si le numéro de série de votre console PlayStation®2 (à l'arrière de l'appareil) se retrouve dans cette liste, contactez notre ligne d'assistance technique au 1-800-345-7669 pour plus d'information.

#### Numéros de série

3369556– 3369651	3393868– 3394407	3419173– 3419280
3372352– 3372651	3394516– 3394731	3419821– 3419928
3379084– 3380151	3397192– 3398055	3420661– 3421308
3380260– 3381867	3399868– 3400947	3421417– 3421524
3381976– 3382083	3403192– 3403839	3421633– 3422064
3383152– 3383691	3404692– 3405339	3423661– 3424848
3384652– 3385191	3406192– 3406515	3425161– 3425268
3386152– 3386907	3406624– 3406839	3434377– 3434592
3388192– 3389271	3414661– 3416388	
3391084– 3392055	3417661– 3418740	



# Table des matières

---

<b>AVERTISSEMENT</b> .....	2
<b>Précautions de sécurité importantes</b> .....	8
<b>À propos de ce produit</b> .....	16
<b>Précautions</b> .....	17
<b>Vérification du contenu de l'emballage</b> .....	21
<b>Noms des composants</b> .....	22
<b>Installation de l'adaptateur réseau sur la console PlayStation®2</b> .....	23
<b>Retrait de l'adaptateur réseau de la console PlayStation®2</b> .....	27
<b>Utilisation de l'adaptateur réseau</b> .....	30
Positionnement d'une console avec un adaptateur réseau installé .....	30
Connexion à une ligne téléphonique .....	32
Connexion avec un câble de réseau .....	34
<b>Guide de dépannage</b> .....	36
<b>Spécifications</b> .....	40
<b>GARANTIE LIMITÉE</b> .....	41

# Précautions de sécurité importantes

Pour votre sécurité, veuillez lire entièrement ces précautions de sécurité avant de faire fonctionner cet appareil et conservez ce manuel en lieu sûr pour toute référence ultérieure.

Prenez connaissance et respectez tous les avertissements, toutes les mesures de précaution et les instructions de cet appareil ou celles présentées dans ce mode d'emploi.

## UTILISATION

### Sources d'alimentation

Cette unité ne devra être utilisée qu'avec le type de source électrique indiqué sur l'étiquette correspondante. Si vous n'êtes pas sûr de la nature du courant disponible dans votre foyer, demandez l'avis de votre revendeur ou contactez l'organisme assurant l'alimentation électrique de votre foyer. Pour les unités conçues pour fonctionner avec des piles, des batteries ou toute autre source d'alimentation, reportez-vous au mode d'emploi correspondant.



### Prise polarisée

Cette unité est équipée d'une prise de cordon d'alimentation polarisée (disposant d'une fiche plus large que l'autre). Cette prise ne peut être insérée que dans un sens. Ce dispositif assure votre sécurité. Si vous ne pouvez pas insérer totalement la prise dans la prise murale, essayez de l'insérer dans l'autre sens. Si vous n'arrivez toujours pas à insérer la prise, contactez votre électricien et demandez-lui de corriger l'installation. N'essayez pas de démonter ou de supprimer le dispositif de sécurité de la prise polarisée.



## Surcharge

Ne branchez pas un trop grand nombre d'appareils électriques sur la même prise murale, sur la même rallonge ou sur la même prise multiple. La surcharge de ces dispositifs électriques au-delà de leur capacité nominale peut entraîner un incendie ou être à l'origine de décharges électriques.

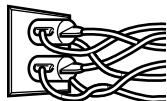

## Liquides et corps étrangers

N'insérez pas d'objets dans les ouvertures de l'unité, car ceux-ci pourraient entrer en contact avec des parties sous tension ou créer un court-circuit, ce qui risquerait de provoquer un incendie ou de provoquer une décharge électrique. Ne renversez jamais de liquide sur l'unité.

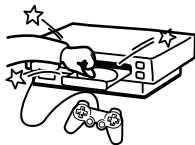

## Périphériques

N'utilisez que des périphériques recommandés par le fabricant. Tout périphérique qui n'est pas recommandé par le fabricant peut provoquer un dysfonctionnement et présenter un danger.

## Nettoyage

Avant de nettoyer cet appareil, débranchez-le de la prise de courant et déconnectez le cordon téléphonique de la prise téléphonique murale et/ou le câble de réseau de l'appareil réseau. N'utilisez pas de produits nettoyants liquides ou d'aérosols. Utilisez un chiffon légèrement humidifié pour nettoyer l'extérieur de cette unité. Pour plus d'instructions sur le nettoyage de l'adaptateur réseau, reportez-vous à "Nettoyage de l'adaptateur réseau" (page 20).



# Précautions de sécurité importantes (suite)

## INSTALLATION

### Eau et humidité

N'utilisez pas cette unité près d'une source d'eau ou d'humidité : baignoire, évier, lavabo, sous-sol, piscine, etc.



### Protection du cordon d'alimentation

Acheminez le cordon d'alimentation de sorte que vous ne puissiez pas marcher dessus et qu'il ne soit pas écrasé par d'éventuels objets qui pourraient être déposés dessus. Apportez une attention particulière aux prises, aux fiches ainsi qu'à l'endroit d'où le cordon sort de l'appareil.

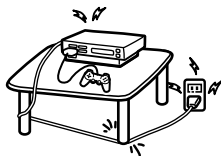

### Ventilation

Les trous et les orifices présents sur le châssis sont conçus pour assurer une ventilation satisfaisante. Afin d'assurer le bon fonctionnement de cette unité et afin d'éviter toute surchauffe interne, ne recouvrez et n'obstruez jamais ces trous et ces orifices.

- Ne couvrez jamais les trous et les orifices de ventilation avec un chiffon ou tout autre objet.
- N'obstruez pas les trous et les orifices en posant l'unité sur un lit, sur un canapé, sur un tapis ou sur une surface similaire.



## Accessoires

Ne placez pas l'unité sur une surface instable : elle risquerait de tomber, de causer des blessures ou d'être sérieusement endommagée. Utilisez uniquement des chariots, des socles, des trépieds, des supports ou des tables agréés par le fabricant.

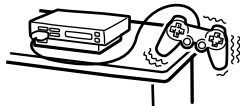

Déplacez avec extrême prudence le chariot sur lequel est placé l'appareil. Des arrêts brutaux, une poussée excessive et des surfaces irrégulières peuvent provoquer le basculement du chariot et/ou la chute de l'appareil.



- Ne placez jamais l'unité dans un espace confiné, comme sur une étagère, ou dans un meuble encastré où la ventilation peut être insuffisante.



- Ne placez l'unité ni près d'un radiateur ni près d'un accumulateur de chaleur. N'exposez pas l'unité aux rayons directs du soleil.

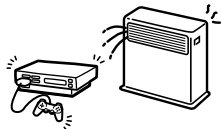

# Précautions de sécurité importantes (suite)

## ANTENNES

Mise à la terre de l'antenne externe – Si vous devez utiliser une antenne externe ou un système par câble, suivez les précautions suivantes.

Ne placez pas l'antenne près ou sous une ligne d'alimentation électrique ou d'éclairage ou de circuits électriques, ou à un endroit où elle peut entrer en contact avec de tels lignes ou circuits électriques.

LORS DE L'INSTALLATION D'UNE ANTENNE EXTERNE, SOYEZ EXTRÊMEMENT VIGILANT AFIN D'ÉVITER TOUT CONTACT AVEC DES LIGNES OU DES CIRCUITS ÉLECTRIQUES. CES CONTACTS RISQUENT EN EFFET D'ENTRAÎNER LA MORT.

Assurez-vous que l'antenne est reliée à la terre afin d'assurer une protection contre les surtensions et les décharges d'électricité statique. La Section 810 du National Electrical Code offre des informations sur les méthodes à suivre afin d'assurer une mise à la terre correcte du mât de la structure de soutien, sur la mise à la terre du fil d'antenne via un boîtier de décharge de l'antenne, sur la taille requise des conducteurs de mise à la terre, sur l'emplacement du boîtier de décharge de l'antenne, sur le raccordement aux électrodes de mise à la terre ainsi que sur les spécificités des électrodes de mise à la terre.

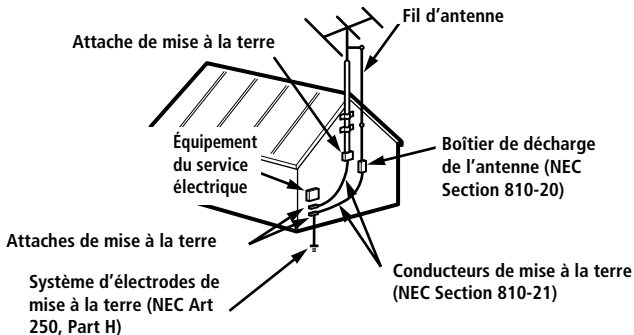

## Foudre

Pour assurer une protection maximale de cette unité pendant un orage, ou lorsque vous ne l'utilisez pas pendant de longues périodes, débranchez-la toujours de la prise murale et débranchez le cordon téléphonique et l'antenne ou le câble du téléviseur. L'unité sera ainsi protégée des dommages causés par la foudre. Afin d'éviter tout risque d'électrocution, ne touchez pas l'adaptateur réseau pendant un orage.

## ENTRETIEN

### Domage nécessitant une intervention

Débranchez l'unité de la prise murale et contactez un technicien qualifié dans les circonstances suivantes :

- Lorsque la prise ou le cordon d'alimentation est endommagé ou dénudé.
- Si vous avez renversé du liquide ou inséré des objets dans l'unité.
- Si l'unité a été en contact avec la pluie ou l'humidité.

#### CORDON D'ALIMENTATION ENDOMMAGÉ OU DÉNUDÉ

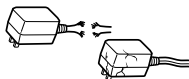

PRISE FÊLÉE



## Précautions de sécurité importantes (suite)

- Si l'unité a été sujette à un choc violent dû à une chute, ou si l'extérieur de la console a été endommagé.



- Si l'unité ne fonctionne pas normalement même si vous suivez les instructions du mode d'emploi. Ne touchez que les commandes et les contrôles indiqués dans le mode d'emploi. Une utilisation incorrecte pourra provoquer des dommages et nécessiter l'intervention d'un technicien qualifié afin que l'unité soit réparée.



- Lorsque l'appareil ne semble plus fonctionner normalement, contactez un technicien qualifié.



## Entretien

N'essayez pas d'assurer l'entretien de l'unité en ouvrant son boîtier : vous vous exposeriez à des tensions dangereuses, ou à d'autres accidents, etc. Confiez l'entretien uniquement à un technicien qualifié.



## Pièces de rechange

Lorsque des pièces de rechange sont requises, assurez-vous que le technicien a bien utilisé des pièces homologuées par le fabricant et qu'elles offrent les mêmes caractéristiques que les pièces d'origine.

Le remplacement de pièces d'origine par des pièces non homologuées par le fabricant pourra provoquer un incendie ou être à l'origine de décharges électriques, et d'autres accidents.

## Vérification de sécurité

À la fin de tout travail d'entretien ou de réparation, demandez au technicien qualifié de procéder à des vérifications de routine afin de s'assurer du bon fonctionnement de l'unité en toute sécurité (tel que l'exige le fabricant).

# À propos de ce produit

---

## Modèles compatibles

L'adaptateur réseau (Éthernet/modem) (pour PlayStation®2) est conçu pour être utilisé exclusivement avec la console PlayStation®2.

## Logiciels compatibles

Ce produit peut être utilisé avec les logiciels au format PlayStation®2 compatibles avec l'adaptateur réseau (pour PlayStation®2).

L'utilisation de l'adaptateur réseau et les exigences en termes de matériel peuvent varier selon le logiciel utilisé. Pour plus de détails, reportez-vous au manuel du logiciel correspondant.

Les logiciels au format PlayStation®2 compatibles avec l'adaptateur réseau (pour PlayStation®2) sont requis pour utiliser ce produit.

## Remarques

- Pour utiliser l'adaptateur réseau (Éthernet/modem) (pour PlayStation®2), il est possible que vous ayez besoin du disque de lancement pour l'adaptateur réseau fourni afin de créer les paramètres du réseau. Une memory card (carte mémoire) (8 MB) (pour PlayStation®2) (vendue séparément) est requise pour sauvegarder les paramètres du réseau.
- L'adaptateur réseau (Éthernet/modem) (pour PlayStation®2) porte les lettres "E-100" pour indiquer qu'il peut servir de pair avec le disque dur interne (pour PlayStation®2) (vendu séparément). La date de sortie du disque dur interne n'est pas fixée. Vérifiez-en la disponibilité.
- Les parents devraient surveiller les enfants pendant l'utilisation de ce produit pour assurer un usage sécuritaire et responsable sur Internet.

# Précautions

---

## Sécurité

Ce produit a été conçu dans le souci d'offrir les meilleures garanties de sécurité possibles. Cependant, tout dispositif électrique utilisé de façon incorrecte risque de provoquer incendie, électrocution ou blessures. Pour un fonctionnement en toute sécurité, veillez à respecter les points suivants.

- Observez tous les avertissements, précautions et instructions.
- Arrêtez immédiatement d'utiliser l'appareil s'il fonctionne de manière anormale ou s'il produit des sons ou des odeurs anormales.
- Ne connectez jamais d'autres types de câbles que ceux spécifiés dans ce manuel au connecteur LINE (ligne) et au connecteur NETWORK (réseau). Assurez-vous de connecter seulement de câbles de types appropriés pour chaque connecteur.
- Si l'appareil ne fonctionne pas correctement contactez notre ligne d'assistance technique au 1-800-345-7669.

## Utilisation et manipulation

- Ne jetez pas ou ne laissez pas tomber l'adaptateur réseau, ou ne l'exposez pas à de violents chocs physiques.
- Ne placez pas l'adaptateur réseau sur des surfaces instables, inclinées ou soumises à des vibrations.
- Ne déplacez pas ou ne changez pas la position d'une console avec un adaptateur réseau installé lorsqu'elle est mise sous tension.
- N'exposez pas l'adaptateur réseau à des températures élevées, à une humidité excessive ou au rayonnement direct du soleil (utilisez-le dans un environnement où la température est comprise entre 5 °C et 35 °C/41 °F et 95 °F).
- Ne placez pas l'adaptateur réseau dans des endroits sujets à de brusques changements de températures (par ex. des changements de 10 °C/18 °F par heure ou plus).
- N'utilisez pas l'adaptateur réseau dans un endroit poussiéreux.
- Ne laissez pas de liquide ou de petits objets s'introduire dans l'adaptateur réseau.
- Ne placez pas l'adaptateur réseau à proximité de champs magnétiques comme ceux produits par les aimants, les haut-parleurs ou les téléviseurs.

## Précautions (suite)

---

- Ne démontez et ne modifiez jamais l'adaptateur réseau.
- Ne posez pas d'objets lourds sur l'adaptateur réseau.
- Ne touchez pas les parties métalliques ou n'insérez pas de corps étrangers dans les connecteurs ou le port de sonnerie de l'adaptateur réseau.
- Si vous n'avez pas l'intention d'utiliser l'adaptateur réseau pendant une période prolongée, retirez la fiche d'alimentation de la console PlayStation®2 de la prise électrique et le cordon téléphonique de la prise murale.
- Quand vous déconnectez la fiche d'alimentation de la prise électrique, tirez-la en saisissant la prise. Ne tirez jamais le cordon proprement dit.
- Ne connectez aucun périphérique interne non autorisé à l'adaptateur réseau.
- Ne placez pas de matériaux en caoutchouc ou en vinyle sur l'extérieur de l'adaptateur réseau pendant une période prolongée. Vous risqueriez d'endommager la surface plastique.

### Connexion à une ligne téléphonique

Ne raccordez pas de cordon de quelque type que ce soit autre que celui d'un cordon téléphonique résidentiel au connecteur LINE (ligne).

Si vous connectez un cordon téléphonique ou un câble de réseau d'un type autre que celui spécifié au connecteur LINE (ligne), trop de courant électrique pourrait passer par le connecteur provoquant ainsi des défaillances, une chaleur excessive ou même un incendie dans le connecteur. Ne connectez jamais de cordons téléphoniques des types suivants (spécialement un cordon de réseau résidentiel ou de téléphone commercial) au connecteur LINE (ligne).

- La prise d'un téléphone public compatible RNIS (réseau numérique à intégration de services)
- Lignes téléphoniques PBX
- Téléphone cellulaire ou téléphone de voiture
- Lignes téléphoniques pour réseaux résidentiels ou téléphones commerciaux

## Connexion avec un câble de réseau

Ne branchez pas des câbles de réseau ni des cordons téléphoniques de types suivants au connecteur NETWORK (réseau). Le courant électrique qui traverse le connecteur peut être trop élevé et entraîner un mauvais fonctionnement, une chaleur excessive ou provoquer un incendie dans le connecteur.

- Les câbles de réseau de types autres que 100Base-TX et 10Base-T
- Lignes téléphoniques normales
- La prise d'un téléphone public compatible RNIS (réseau numérique à intégration de services)
- Lignes téléphoniques PBX
- Lignes téléphoniques pour les téléphones commerciaux ou de réseaux résidentiels
- Autres types de lignes téléphoniques

## Utilisation de la ligne téléphonique

- Si vous recevez un coup de téléphone pendant l'utilisation d'un modem, la connexion de modem peut être coupée ou provoquer un mauvais fonctionnement de la console.
- Le modem et le téléphone ne peuvent pas être utilisés en même temps.

## Condensation d'humidité

Si vous transportez l'adaptateur réseau directement d'un endroit froid à un endroit chaud, de l'humidité risque de se condenser à l'extérieur ou à l'intérieur de l'adaptateur réseau. Si cela se produit, il se peut que l'adaptateur réseau ne fonctionne pas correctement. Dans ce cas, ne mettez la console PlayStation®2 sous tension qu'une fois que l'humidité s'est évaporée. (Plusieurs heures peuvent être nécessaires.) Si la console ou l'adaptateur réseau ne fonctionne toujours pas correctement après ce laps de temps, contactez notre ligne d'assistance technique au 1-800-345-7669.

## Précautions (suite)

---

### Nettoyage de l'adaptateur réseau

Par sécurité, avant de nettoyer l'adaptateur réseau, veillez à 1) éteindre la console PlayStation®2 en utilisant l'interrupteur d'alimentation principal (MAIN POWER) sur la console arrière, 2) débrancher la fiche d'alimentation de la prise électrique et 3) débrancher le cordon téléphonique et/ou le câble de réseau de l'adaptateur réseau.

- N'utilisez pas de diluant pour peinture, solvants ou autres produits chimiques pour nettoyer l'extérieur de l'adaptateur réseau, ils risqueraient d'endommager la surface de l'appareil. Si vous utilisez un chiffon de nettoyage vendu en commerce, suivez les instructions fournies avec le chiffon.
- Si l'extérieur de l'adaptateur réseau est sale, humidifiez un chiffon doux avec une solution détergente douce diluée dans l'eau, essorez bien le chiffon pour supprimer l'excès de liquide, passez-le sur la zone concernée et finissez en essuyant avec un chiffon sec.

### **Ne démontez jamais l'adaptateur réseau**

Utilisez l'adaptateur réseau en respectant les instructions contenues dans ce manuel. Ce dernier ne contient aucune autorisation d'analyse ou de modification de l'adaptateur réseau, ni aucune autorisation d'analyse et d'utilisation des configurations des circuits.

# Vérification du contenu de l'emballage

---

Vérifiez que vous êtes en possession des éléments suivants :

- **Adaptateur réseau (Ethernet/modem) (pour PlayStation®2) (1)**

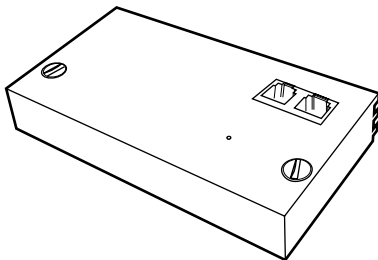

- **Mode d'emploi (1)**
- **Logiciels au format PlayStation®2 (1 ensemble)**

Si l'un de ces éléments est manquant, contactez notre ligne d'assistance technique au 1-800-345-7669.

# Noms des composants

## Avant

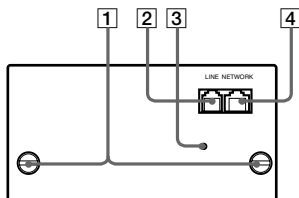

- 1 Vis de montage**  
Pour fixer l'adaptateur réseau sur la console PlayStation®2.
- 2 Connecteur LINE (ligne)**  
Raccordez un cordon téléphonique ici pour l'utilisation du modem numéroteur uniquement.
- 3 Port de sonnerie**
- 4 Connecteur NETWORK (réseau)**  
Insérez le câble de réseau (100Base-TX/10Base-T) ici pour la connexion Ethernet.

## Arrière

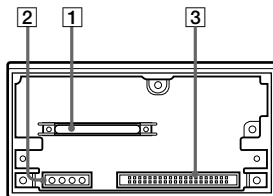

- 1 Connecteur de la console**  
Raccordez-le au connecteur du bus d'expansion de la console PlayStation®2.
- 2 Connecteur d'alimentation HDD**
- 3 Connecteur de données HDD**

### Avertissement

Ne raccordez pas de cordons téléphoniques ou de câbles de réseau de types différents de ceux spécifiés dans ce manuel, au connecteur LINE (ligne) et au connecteur NETWORK (réseau). Pour plus de détails, reportez-vous à "Connexion à une ligne téléphonique" (page 32) ou "Connexion avec un câble de réseau" (page 34).



# Installation de l'adaptateur réseau sur la console PlayStation®2

## Attention

Pour des raisons de sécurité, ne raccordez pas la fiche d'alimentation de la console PlayStation®2 à une prise électrique avant que l'installation ne soit terminée.

FR

## 1 Retirez le couvercle EXPANSION BAY (baie d'expansion) de l'arrière de la console PlayStation®2.

Soulevez le couvercle EXPANSION BAY (baie d'expansion) pour le libérer à l'aide de l'encoche située en haut du couvercle et ôtez-le de la console.

Après avoir retiré le couvercle, conservez-le dans un endroit sûr pour pouvoir l'utiliser ultérieurement.

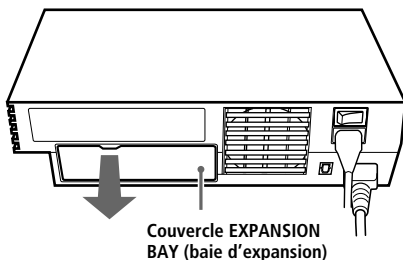

Arrière de la console PlayStation®2

## Installation de l'adaptateur réseau sur la console PlayStation®2 (suite)

---

- 2 Installez l'adaptateur réseau à l'arrière de la console PlayStation®2.

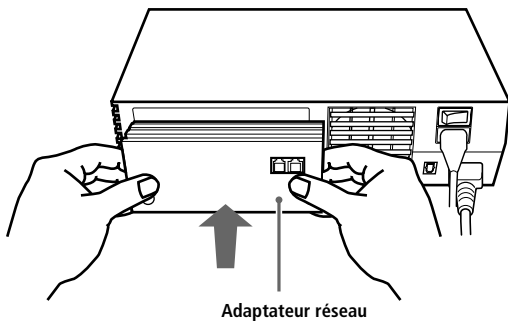

### 3 Fixez l'adaptateur réseau sur la console PlayStation®2.

Tournez les vis de montage dans le sens horaire à l'aide d'une pièce de monnaie. Ne resserrez pas trop.

#### Remarques

- N'utilisez pas de tournevis pour serrer les vis de montage.
- Ne serrez pas les vis de montage trop fort car ceci peut endommager les vis ou la console.

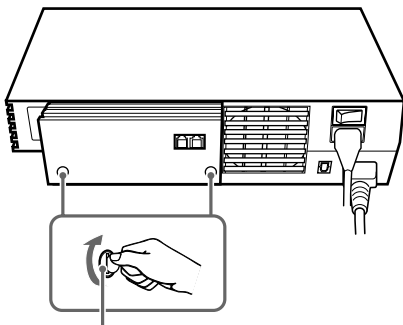



Vis de montage

### 4 Connectez un cordon téléphonique et/ou un câble de réseau à l'adaptateur réseau.

Pour plus de détails, reportez-vous à "Connexion à une ligne téléphonique" (page 32) et/ou "Connexion avec un câble de réseau" (page 34).

## Installation de l'adaptateur réseau sur la console PlayStation®2 (suite)

---

- 5** Insérez la fiche d'alimentation de la console PlayStation®2 dans une prise électrique.
- 6** Mettez la console PlayStation®2 sous tension à l'aide de l'interrupteur d'alimentation principal (MAIN POWER) situé à l'arrière de la console.
- 7** Appuyez sur le bouton  (veille)/RESET situé à l'avant de la console et vérifiez que le menu principal apparaît. L'indicateur  s'allume en vert.

# Retrait de l'adaptateur réseau de la console PlayStation®2

---

- 1** Vérifiez que l'indicateur  (veille) situé à l'avant de la console PlayStation®2 est allumé en rouge, puis mettez la console PlayStation®2 hors tension à l'aide de l'interrupteur d'alimentation principal (MAIN POWER) situé à l'arrière de la console.
- 2** Débranchez la fiche d'alimentation de la console PlayStation®2 de la prise électrique.
- 3** Débranchez le cordon téléphonique et/ou le câble de réseau de l'adaptateur réseau.

## Retrait de l'adaptateur réseau de la console PlayStation®2 (suite)

### 4 Desserrez les vis de montage.

Tournez les vis de montage dans le sens anti-horaire à l'aide d'une pièce de monnaie.

#### Remarque

N'utilisez pas de tournevis pour desserrer les vis de montage.

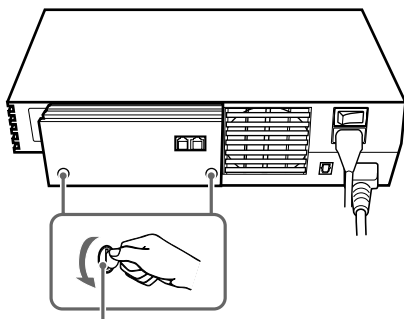

Arrière de la console PlayStation®2

Vis de montage

## 5 Déconnectez l'adaptateur réseau de la console.

Déconnectez l'adaptateur réseau en le retirant de la console.

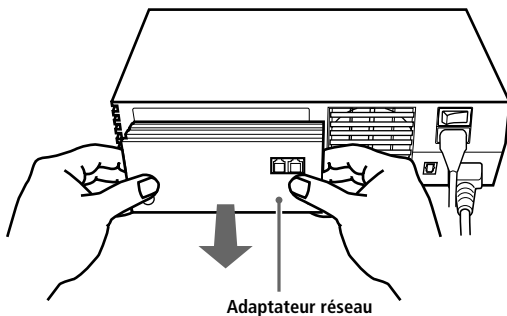

## 6 Couvrez l'EXPANSION BAY (baie d'expansion).

Après avoir retiré l'adaptateur réseau, remettez le couvercle EXPANSION BAY (baie d'expansion) en place pour protéger le connecteur du bus d'expansion situé à l'intérieur de l'EXPANSION BAY.

# Utilisation de l'adaptateur réseau

---

## Positionnement d'une console avec un adaptateur réseau installé

Vous pouvez installer la console Playstation®2 avec l'adaptateur réseau installé soit horizontalement, soit verticalement.

### Attention

- Ne changez pas la position de la console en cours de fonctionnement. Vous risqueriez de causer un dysfonctionnement de la console.
- Ne bougez jamais la console de la manière que l'adaptateur réseau installé puisse être exposé à de violents chocs physiques ou soumis à des vibrations.



Lorsque vous placez une console PlayStation®2 avec un adaptateur réseau installé en position verticale, utilisez le socle vertical (pour PlayStation®2) SCPH-10040U (vendu séparément).

Pour plus de détails, reportez-vous aux instructions fournies avec le socle vertical (pour PlayStation®2).

### Position verticale

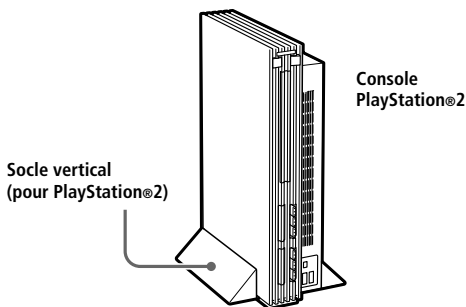

Si un socle vertical (pour PlayStation®2) n'est pas disponible, placez la console horizontalement tel qu'illustré ci-dessous.

### Position horizontale

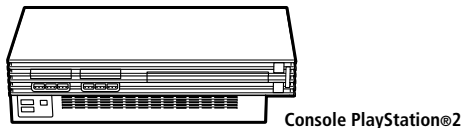

## Utilisation de l'adaptateur réseau (suite)

### Connexion à une ligne téléphonique

Vous pouvez vous connecter à un réseau via une ligne téléphonique en insérant un cordon téléphonique dans le connecteur LINE (ligne) d'un adaptateur réseau (Ethernet/modem) (pour PlayStation®2) installé sur la console PlayStation®2.

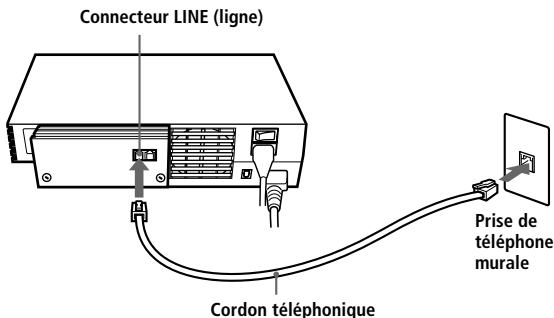

#### **1** Installez l'adaptateur réseau sur la console PlayStation®2.

Pour plus de détails, reportez-vous à "Installation de l'adaptateur réseau sur la console PlayStation®2" (page 23).

#### **2** Insérez un cordon téléphonique (non inclus) dans le connecteur LINE (ligne) de l'adaptateur réseau.

### 3 Branchez le cordon téléphonique dans une prise de téléphone murale.\*

\* Ne raccordez pas de cordon de quelque type que ce soit autre que celui d'un cordon téléphonique résidentiel au connecteur LINE (ligne).

Si vous connectez un cordon téléphonique ou un câble de réseau d'un type autre que celui spécifié au connecteur LINE (ligne), trop de courant électrique pourrait passer par le connecteur provoquant ainsi des défaillances, une chaleur excessive ou même un incendie dans le connecteur. Ne connectez jamais de cordons téléphoniques des types suivants (spécialement un cordon de réseau résidentiel ou de téléphone commercial) au connecteur LINE (ligne).

- La prise d'un téléphone public compatible RNIS (réseau numérique à intégration de services)
- Lignes téléphoniques PBX
- Téléphone cellulaire ou téléphone de voiture
- Lignes téléphoniques pour réseaux résidentiels ou téléphones commerciaux

#### Prises de téléphone murales

L'adaptateur réseau peut être connecté aux cordons téléphoniques en utilisant des connecteurs standard RJ-11C. Dans certains cas, il faudra utiliser un adaptateur pour le raccord à votre ligne téléphonique. Pour plus de détails, contactez votre société de téléphone locale.

#### Attention

- En vous raccordant à un réseau, vous devrez payer des frais de raccord à la société de téléphone locale et des frais d'utilisation au fournisseur de services Internet. Dans certains cas, les frais d'utilisation peuvent être plus élevés que prévu. Pour plus de détails, reportez-vous aux instructions fournies avec le logiciel ou contactez votre fournisseur de services Internet.
- Si vous avez la fonction "appel en attente", il se peut que la communication soit coupée et que le logiciel puisse fonctionner de manière anormale si vous recevez un appel tandis que vous êtes raccordé au réseau.

## Utilisation de l'adaptateur réseau (suite)

- Si vous utilisez un télécopieur ou un téléphone sur la même ligne, vous ne pourrez pas vous connecter à un réseau en utilisant le connecteur LINE (ligne).
- Lorsqu'un adaptateur réseau est connecté à un réseau, vous ne pouvez pas utiliser votre téléphone ni votre télécopieur.
- Lorsque l'adaptateur réseau n'est pas utilisé, connectez la ligne téléphonique au dispositif qui y est normalement raccordé.

### Connexion avec un câble de réseau

Vous pouvez connecter la console PlayStation®2 à un réseau par le connecteur NETWORK (réseau) qui se trouve sur l'adaptateur réseau (Éthernet/modem) (pour PlayStation®2) installé sur la console PlayStation®2.

Vous pouvez vous connecter à un réseau de 100 mbps à l'aide d'un câble 100Base-TX ou à un réseau de 10 mbps à l'aide d'un câble 10Base-T. Pour plus de détails, reportez-vous aux instructions fournies avec le dispositif de réseau avec lequel vous vous connectez (tel qu'un routeur, modem DSL ou modem à câble).

#### Avertissement

Il y a un autocollant de protection sur le connecteur NETWORK (réseau) pour aider à prévenir la connexion accidentelle au mauvais type de câble. Retirez l'autocollant la première fois que vous utilisez le connecteur NETWORK (réseau). Après avoir retiré l'autocollant, attention de ne pas connecter de câbles de mauvais type au connecteur NETWORK (réseau).

Ne branchez pas des câbles de réseau ni des cordons téléphoniques de types suivants au connecteur NETWORK (réseau). Le courant électrique qui traverse le connecteur peut être trop élevé et entraîner un mauvais fonctionnement, une chaleur excessive ou provoquer un incendie dans le connecteur.

- Les câbles de réseau de types autres que 100Base-TX et 10Base-T
- Lignes téléphoniques normales
- La prise d'un téléphone public compatible RNIS (réseau numérique à intégration de services)
- Lignes téléphoniques PBX
- Lignes téléphoniques pour les téléphones commerciaux ou de réseaux résidentiels
- Autres types de lignes téléphoniques

### **Attention**

En vous raccordant à un réseau, le fournisseur de services Internet pourrait vous facturer des frais d'utilisation. Dans certains cas, les frais d'utilisation peuvent être plus élevés que prévu. Pour plus de détails, reportez-vous aux instructions fournies avec le logiciel utilisé ou contactez votre fournisseur de services Internet.

# Guide de dépannage

---

## **Consultez cette section si vous rencontrez des difficultés à utiliser l'adaptateur réseau.**

Si vous rencontrez une des difficultés suivantes, utilisez ce guide de dépannage pour vous aider à remédier au problème avant de procéder à une réparation. Reportez-vous également à la section de dépannage du mode d'emploi de la console PlayStation®2.

Si le problème persiste, contactez notre ligne d'assistance technique au 1-800-345-7669.

## **Problèmes avec des éléments autres que l'adaptateur réseau**

Les instructions données ici sont destinées uniquement à l'adaptateur réseau et aux accessoires qui l'accompagnent. Si vous rencontrez des difficultés avec des périphériques ou des logiciels vendus séparément, reportez-vous au mode d'emploi approprié ou contactez notre ligne d'assistance technique au 1-800-345-7669.

## **Une connexion au réseau ne peut pas être établie (Éthernet ou modem).**

- La fiche d'alimentation de la console PlayStation®2 n'est pas insérée complètement dans la prise de courant. Vérifiez que la fiche d'alimentation est bien insérée complètement dans la prise de courant.
- L'adaptateur réseau n'est pas fixé correctement à la console. Vérifiez que l'adaptateur réseau est fixé correctement à la console.

- Un disque de logiciel au format PlayStation®2 compatible avec l'adaptateur réseau n'est pas inséré dans la console. Insérez un disque de logiciel au format PlayStation®2 compatible avec l'adaptateur réseau dans la console.
- Vous utilisez un logiciel au format PlayStation®2 qui n'est pas compatible avec l'adaptateur réseau. Insérez un disque de logiciel au format PlayStation®2 compatible avec l'adaptateur réseau dans la console.
- Les configurations de réseau ne sont pas exactes. Reportez-vous aux instructions pour le logiciel utilisé et ajustez les réglages au besoin.
- Le réseau est occupé. Attendez quelques minutes, puis essayez à nouveau d'accéder au réseau.

### **Une connexion au réseau ne peut pas être établie (Éthernet seulement).**

- Le câble de réseau n'est pas connecté correctement. Vérifiez que le câble de réseau est connecté correctement.
- Le type de câble de réseau n'est pas le bon. Utilisez le bon type de câble. Pour plus de détails, reportez-vous aux instructions du dispositif de réseau (routeur, modem DSL, etc.) que vous utilisez pour la connexion.
- Le port ou les configurations du dispositif de réseau (routeur, modem DSL, etc.) ne sont pas exactes. Reportez-vous aux instructions pour le dispositif de réseau et faites les connexions ou les réglages appropriés.

## Guide de dépannage (suite)

---

### **Une connexion au réseau ne peut pas être établie (modem seulement).**

- Le cordon téléphonique n'est pas connecté correctement. Vérifiez que le cordon téléphonique est connecté correctement.
- La ligne téléphonique est déjà utilisée. Vérifiez que la ligne téléphonique n'est pas utilisée.
- La ligne que vous utilisez n'est pas une ligne de téléphone résidentiel. Les lignes téléphoniques PBX, les lignes téléphoniques commerciales et de réseau résidentiel ne peuvent pas être utilisées pour se connecter à un réseau.
- Vous utilisez un logiciel qui peut être utilisé seulement avec certains fournisseurs. Selon la société de téléphone que vous utilisez, vous ne pouvez peut-être pas établir de connexion en utilisant le logiciel qui exige une connexion à certains fournisseurs de services Internet. Pour plus de détails, reportez-vous aux instructions pour le logiciel utilisé ou contactez votre fournisseur de services Internet.

### **Le rythme de transmission des données est lent (modem seulement).**

- Il y a de l'interférence produite à votre emplacement. N'acheminez pas votre cordon téléphonique près de dispositifs électroniques tels que fours micro-ondes, moniteurs PC, téléviseurs, radios ou haut-parleurs qui produisent des bruits de ligne téléphonique. Vous devriez éviter d'utiliser des rallonges de téléphone à usage général (type audio seulement), ou des cordons lorsque d'autres téléphones ou télécopieurs y sont connectés.



- Il y a de l'interférence produite à un point entre votre emplacement (résidence) et la société de téléphone. Utilisez la même ligne téléphonique pour appeler un ami et écoutez s'il y a de l'interférence de transmissions radio ou d'autres bruits. Vérifiez aussi s'il y a un écho lorsque vous parlez. S'il est évident qu'il y a un problème avec les lignes de téléphone public, contactez votre société de téléphone locale pour obtenir de l'aide.

### **La connexion tombe en panne soudainement (modem seulement).**

- Appel en attente  
Lorsque vous recevez un appel avec l'appel en attente, le modem peut être déconnecté.  
Désactivez temporairement la fonction d'appel en attente. Veuillez vous adresser à votre société de téléphone locale pour assistance.

### **Une connexion au réseau ne peut pas être établie, et après plusieurs essais, le modem a cessé de composer (modem seulement).**

- Il y a des limites au nombre de fois qu'un dispositif peut recomposer un numéro. Lorsque le nombre maximum d'essais est atteint, le dispositif cesse de recomposer. Éteignez la console, attendez quelques minutes, puis essayez à nouveau.

# Spécifications

---

## **Dimensions (approx.)**

133 × 72 × 34 mm (l/h/p)  
(5 1/4 × 2 7/8 × 1 3/8 pouces)

## **Poids (approx.)**

200 g (7 oz)

## **Température de fonctionnement**

5 °C – 35 °C (41 °F – 95 °F)

## **Éthernet**

Normes de transmission : 100Base-TX/10Base-T compatible

## **Modem**

Normes de transmission :

ITU-T V.90, V.34, V.32bis, V.32, V.23, V.22bis, V.21

Bell 103, 212A

K56 flex compatible

Vitesse de transmission maximale (bps) :

V.90...56K\* (réception seulement)

K56 flex...56K\* (réception seulement)

V.34 et les autres normes...33,6K\* (transmission/réception)

Interface : RJ-11C

\* La vitesse de transmission peut varier selon la ligne connectée.

La conception et les spécifications sont sujettes à modifications sans préavis.

# GARANTIE LIMITÉE

---

Sony Computer Entertainment America (SCEA) garantit à l'acheteur d'origine que ce produit (et les accessoires fournis) n'aura aucun vice de matériel ni de fabrication pour une période de quatre-vingt-dix (90) jours à compter de la date d'achat ("Période de garantie"). S'il advenait pendant la durée de ladite garantie que ce produit devienne défectueux, SCEA accepte à son choix soit de remplacer soit de réparer le produit SCEA. Composez le 1-800-345-7669 pour obtenir des instructions sur les services de réparation/remplacement.

CETTE GARANTIE NE S'APPLIQUERA PAS SI CE PRODUIT: (a) EST UTILISÉ AVEC DES PRODUITS QUI NE SONT NI VENDUS NI AUTORISÉS PAR SCEA (Y COMPRIS MAIS NON PAS LIMITÉS AUX DISPOSITIFS D'AMÉLIORATION NON AUTORISÉS, AUX MANETTES, AUX ADAPTATEURS ET AUX MODULES D'ALIMENTATION) OU QUI NE SONT PAS COMPATIBLES AVEC CE PRODUIT; (b) EST UTILISÉ À DES FINS COMMERCIALES (Y COMPRIS LA LOCATION) OU EST MODIFIÉ OU ALTÉRÉ; (c) A SUBI DES DOMMAGES RÉSULTANT D'UN CAS DE FORCE MAJEURE, DE L'UTILISATION IMPROPRE OU ABUSIVE, D'UN ACCIDENT, DE L'USURE NORMALE, DE L'USURE ANORMALE OU D'AUTRES CAUSES QUI N'ONT AUCUN RAPPORT AVEC DES VICES DE MATÉRIEL NI DE FABRICATION; (d) DONT LE NUMÉRO DE SÉRIE A ÉTÉ MODIFIÉ, EFFACÉ OU ENLEVÉ; OU, (e) LE CACHET DE LA GARANTIE SUR LA CONSOLE A ÉTÉ ENLEVÉ. CETTE GARANTIE NE COUVRE PAS DES PRODUITS VENDUS TELS QUELS OU AVEC TOUS LES DÉFAUTS, NI DES CONSOMMABLES (TELS QUE LES PILES).

LA PREUVE D'ACHAT SOUS FORME DE COUPON DE CAISSE OU DE FACTURE QUI PROUVE QUE L'UNITÉ EST ENCORE COUVERTE PAR LA DURÉE DE LADITE GARANTIE DOIT ÊTRE PRÉSENTÉE AFIN D'OBTENIR LE SERVICE SOUS GARANTIE.

## **GARANTIE LIMITÉE (suite)**

---

LA RÉPARATION OU LE REMPLACEMENT PRÉVUS PAR LADITE GARANTIE EST LE RECOURS EXCLUSIF DU CONSOMMATEUR. TOUTE GARANTIE APPLICABLE ET IMPLICITE, Y COMPRIS LES GARANTIES DE QUALITÉ VENDABLE ET DE CONVENANCE À DES FINS PARTICULIÈRES, EST LIMITÉE EN DURÉE POUR LA DURÉE DE LADITE GARANTIE. SCEA NE POURRA EN AUCUN CAS ÊTRE TENUE RESPONSABLE DE TOUT DOMMAGE INDIRECT OU ACCESSOIRE POUR LA CONTRAVENTION DE TOUTE GARANTIE IMPLICITE OU EXPLICITE SUR CE PRODUIT. QUELQUES ÉTATS ET PROVINCES NE PERMETTENT PAS DE LIMITES SUR LA DURÉE D'UNE GARANTIE IMPLICITE ET QUELQUES ÉTATS NE PERMETTENT PAS L'EXCLUSION OU DES LIMITES DE TOUT DOMMAGE INDIRECT OU ACCESSOIRE. IL EST, DONC, POSSIBLE QUE LES LIMITES OU LES EXCLUSIONS SUSMENTIONNÉES NE S'APPLIQUENT PAS.

Cette garantie vous offre des droits légaux spécifiques et vous pourriez avoir d'autres droits qui varient d'état en état ou de province en province. Cette garantie n'est valable qu'aux États-Unis et au Canada.



# ADVERTENCIA

Para evitar el riesgo de incendio o de descarga eléctrica, no exponga la unidad a la lluvia ni a la humedad.

Para evitar descargas eléctricas, no desmonte la unidad. Solicite asistencia técnica únicamente al personal especializado.

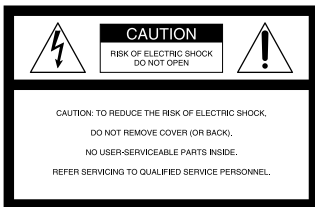

Este símbolo gráfico con marcas suplementarias está ubicado en la consola PlayStation®2.



Este símbolo se utiliza para prevenir al usuario de la existencia de un “voltaje peligroso” sin aislante dentro del producto que podría ser de la suficiente magnitud como para que constituya un riesgo de descarga eléctrica para las personas.



Este símbolo se utiliza para avisar al usuario que dispone de importantes instrucciones de operación y mantenimiento (servicio) en los materiales impresos adjuntos a la consola.

## Precaución

Para reducir el riesgo de incendios, solamente utilice un cable de línea de telecomunicación No.26 AWG o mayor.

Si tuviera alguna pregunta acerca del calibre de los cables (No. AWG), póngase en contacto con nuestro servicio de asistencia técnica, llamando al 1-800-345-7669.

## Información

### Para los clientes en los EE.UU.

Este equipo cumple con la Sección 68 de las regulaciones de FCC y con los requisitos adoptados por ACTA. En la etiqueta situada en la parte inferior de este equipo, se proporciona, entre otros datos, un código para identificar el producto cuyo formato es US:AAAEQ##TXXXX. En caso de que la compañía telefónica lo solicitara, se deberá proveer a esta última con la presente información.

El REN (número equivalente de señales de timbre) se utiliza para determinar el número de dispositivos que pueden conectarse a la línea telefónica. El exceso de REN en la línea telefónica podría ocasionar la ausencia de timbrado de los dispositivos en respuesta a las nuevas llamadas. En la mayoría de las áreas, aunque no en todas, el total de señales de timbre no deberá exceder de cinco (5.0). Para cerciorarse del número de dispositivos que pueden conectarse a la línea, según lo determine el total de REN, póngase en contacto con la compañía telefónica. En el caso de los productos aprobados después del 23 de julio de 2001, el REN forma parte del código para identificar el producto cuyo formato es US:AAAEQ##TXXXX. Los dígitos representados por ## son el REN sin el punto decimal (por ejemplo, 03 es un REN de 0.3). En el caso de los productos aprobados antes de dicha fecha, el REN está impreso en la etiqueta en forma separada.

El enchufe que se use para conectar este equipo al cableado y a la red telefónica debe cumplir con las regulaciones aplicables de la Sección 68 de FCC y con los requisitos adoptados por ACTA.

Este producto utiliza el enchufe telefónico "RJ-11C".

Si el presente equipo ocasiona daños a la red telefónica, la compañía telefónica le enviará un preaviso, a su disposición, sobre la posible necesidad de suspender temporalmente el servicio. Si dicho aviso resulta no ser factible, la compañía telefónica le notificará posteriormente lo más pronto posible. También se le informará sobre su derecho a reclamar a la FCC si lo considerara necesario.

La compañía telefónica puede hacer cambios en las instalaciones, equipos, operaciones y procedimientos que pudieran afectar el funcionamiento del equipo. De ocurrir lo anterior, la compañía telefónica le enviará un preaviso de forma que usted pueda hacer las modificaciones necesarias para mantener un servicio sin interrupción.

Si tiene alguna pregunta relacionada con este producto, póngase en contacto con nuestro servicio de asistencia técnica, llamando al 1-800-345-7669, o escribiendo a:

Sony Computer Entertainment America

Consumer Services/Technical Support

PO Box 5888, San Mateo, CA 94402-0888 U. S. A.

## ADVERTENCIA (continuación)

---

Este equipo no se puede utilizar con los equipos telefónicos que funcionan con monedas que suministra la compañía telefónica. La conexión del cliente al servicio de línea está sujeta a las tarifas de cada estado.

La reparación de este producto deberá realizarla únicamente un centro de servicio Sony autorizado. Para obtener información sobre el centro de servicio Sony más cercano a su domicilio, por favor llame al 1-800-345-7669.

### La Ley de Protección al Consumidor de servicios telefónicos de 1991

La Ley de Protección al Consumidor prohíbe que cualquier persona recurra al uso de computadoras o cualquier otro dispositivo electrónico con el propósito de enviar algún mensaje por teléfono o fax a menos que el mensaje contenga de forma clara en la parte superior o inferior de cada página transmitida, o en la primera página, la fecha y hora en que fue enviado, así como también la identificación de la empresa comercial, la entidad o el individuo que envía el mensaje y el número de fax remitente o de la empresa, entidad o cualquier individuo que posea dicho número. Para poder programar esta información en su aparato de fax, por favor consulte la documentación que contiene el software del aparato de fax.

---

Este equipo ha sido sometido a pruebas y se ha determinado que cumple con los límites requeridos por los aparatos digitales de clase B, en cumplimiento con la Sección 15 de las regulaciones de la FCC (Comisión Federal de Comunicaciones). Estas especificaciones han sido diseñadas para proporcionar una protección razonable contra interferencias perjudiciales en una instalación residencial.

Este equipo genera, utiliza y puede emitir energía de radiofrecuencia y, de no ser instalado y utilizado de acuerdo con las instrucciones, podría ocasionar interferencias perjudiciales en las comunicaciones de radio.

No obstante, no se garantiza que no ocurra ninguna interferencia en una instalación particular. Si el presente equipo causa interferencia en la recepción de radio o de televisión, la cual puede determinarse al apagar y encender el equipo, se recomienda que el usuario intente corregir la interferencia mediante una o más de las medidas siguientes:

- Cambie la orientación o ubicación de la antena de recepción.
- Aumente la separación entre el equipo y el receptor.
- Conecte el equipo en un tomacorriente de circuito distinto al que está conectado el receptor.
- Consulte con su distribuidor o con un técnico especializado en radio/televisión para solicitar asistencia.

Se le previene de que cualquier cambio o modificación que no haya sido aprobado expresamente en este manual podría anular su autoridad de utilizar este equipo.



## Para los clientes en Canadá

Este producto está identificado con la etiqueta de la industria de Canadá. La presente certificación ratifica que este equipo cumple con los requisitos operativos, de seguridad y protección de la red de comunicaciones según se recomienda en el(los) documento(s) de los Requisitos Técnicos del Equipo Terminal. Este departamento no garantiza el funcionamiento del equipo a satisfacción del usuario. Antes de instalar este equipo, los usuarios deberán cerciorarse de que es permisible conectarse a las instalaciones de la compañía local de telecomunicaciones. Además, el equipo debe instalarse utilizando un método de conexión aceptable.

El cliente debe estar informado de la posibilidad de que el cumplimiento con las condiciones anteriormente citadas no necesariamente evita el deterioro del servicio en algunas situaciones.

La reparación del equipo certificado deberá coordinarla el representante designado por el proveedor. Cualquier reparación o alteración de este equipo que realice el usuario, así como las fallas del equipo, podría representar una causa para que la compañía de telecomunicaciones solicite al usuario la desconexión de dicho equipo.

Los usuarios deberán cerciorarse, para su propia protección, de que las conexiones eléctricas a tierra de los servicios de electricidad, líneas telefónicas y sistemas de tuberías metálicas internas de agua, en caso de estar presentes, estén unidas en la misma conexión. Esta última precaución tiene particular importancia en las áreas rurales.

**Precaución:** Los usuarios deben evitar realizar por su cuenta las anteriores conexiones, y en su lugar contactar con las autoridades de inspección en materia de electricidad o algún electricista.

**NOTA:** El número equivalente de señales de timbre (REN) asignado a cada dispositivo terminal indica el número máximo de terminales que se permite conectar a la interfaz telefónica.

Las terminales de una interfaz pueden estar integradas por cualquier combinación de dispositivos, teniendo como único requisito que el total del número equivalente de señales de timbre no exceda los cinco (5.0).

El número equivalente de señales de timbre para este equipo es de 0.1.

El término "IC:" delante del número de certificación/registro indica que se cumplen con las especificaciones técnicas de la Industria de Canadá.

# ADVERTENCIA (continuación)

## Registro del propietario

Los números de modelo y de serie se encuentran en la parte trasera del adaptador de red. Registre el número correspondiente en el espacio de abajo. Menciónelos siempre que se ponga en contacto con nuestro servicio de asistencia técnica, llamando al 1-800-345-7669.

Número de modelo SCPH-10281

Número de serie \_\_\_\_\_

### Aviso importante

Antes de instalar este producto en su consola PlayStation®2, revise la siguiente lista de números de serie. Un pequeño porcentaje de consolas PlayStation®2 pueden ser incompatibles con este producto. Si el número de serie de su consola PlayStation®2 (que se encuentra en la parte trasera de la consola) coincide con alguno de los números de esta lista, póngase en contacto con nuestro servicio de asistencia técnica, llamando al 1-800-345-7669 para obtener más información.

#### Números de serie

3369556 – 3369651	3393868 – 3394407	3419173 – 3419280
3372352 – 3372651	3394516 – 3394731	3419821 – 3419928
3379084 – 3380151	3397192 – 3398055	3420661 – 3421308
3380260 – 3381867	3399868 – 3400947	3421417 – 3421524
3381976 – 3382083	3403192 – 3403839	3421633 – 3422064
3383152 – 3383691	3404692 – 3405339	3423661 – 3424848
3384652 – 3385191	3406192 – 3406515	3425161 – 3425268
3386152 – 3386907	3406624 – 3406839	3434377 – 3434592
3388192 – 3389271	3414661 – 3416388	
3391084 – 3392055	3417661 – 3418740	

# Índice

---

<b>ADVERTENCIA</b> .....	<b>2</b>
<b>Advertencias de seguridad</b> .....	<b>8</b>
<b>Acerca de este producto</b> .....	<b>16</b>
<b>Precauciones</b> .....	<b>17</b>
<b>Comprobación del contenido</b> .....	<b>21</b>
<b>Denominación de las piezas</b> .....	<b>22</b>
<b>Instalación del adaptador de red en la consola PlayStation®2</b> .....	<b>23</b>
<b>Extracción del adaptador de red de la consola PlayStation®2</b> .....	<b>27</b>
<b>Utilización del adaptador de red</b> .....	<b>30</b>
Colocación de una consola con un adaptador de red instalado ...	30
Conexión a una línea telefónica .....	32
Conexión con un cable de red .....	34
<b>Solución de problemas</b> .....	<b>36</b>
<b>Especificaciones</b> .....	<b>40</b>
<b>GARANTÍA LIMITADA</b> .....	<b>41</b>

# Advertencias de seguridad

Para su protección, por favor lea detenidamente estas instrucciones de seguridad antes de utilizar la unidad y conserve este manual para su futura consulta.

Observe detenidamente todas las advertencias, precauciones e instrucciones sobre la unidad, así como las que se describen en el manual de instrucciones y adhírase a las anteriores.

## USO

### Fuentes de alimentación

Esta unidad deberá utilizarse únicamente con el tipo de fuente de alimentación que se indica en la etiqueta. Si no está seguro(a) del tipo de alimentación eléctrica disponible en su casa, consulte con su distribuidor o su compañía de electricidad local. Para aquellas unidades diseñadas para utilizarse con alimentación mediante baterías u otras fuentes, consulte las instrucciones de utilización.



### Conexión a tierra o polarización

Esta consola está dotada de un enchufe de alimentación AC (enchufe con una hoja más ancha que la otra). Este enchufe sólo podrá insertarse en el tomacorriente de alimentación de una sola forma. Esto se hace por razones de seguridad. Si no es posible insertar el enchufe totalmente en el tomacorriente, intente invertir la posición del enchufe. Si todavía no es posible insertarlo, póngase en contacto con su electricista o haga que le instalen un tomacorriente adecuado. No contravenga el propósito de seguridad del enchufe polarizado forzándolo hacia adentro.



## Sobrecarga

No sobrecargue los tomacorrientes de pared, cables de extensión o puntos de alimentación especiales más allá de su capacidad, ya que lo anterior podría resultar en un incendio o descarga eléctrica.

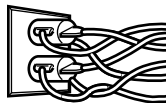

## Entrada de objetos y líquido

Nunca empuje objetos de ninguna clase, más que los autorizados, en las aperturas de la consola, ya que éstos podrían tocar puntos de voltaje peligrosos o causar un corto circuito en las piezas, lo que podría resultar en un incendio o descarga eléctrica. Nunca derrame líquidos de ninguna clase sobre la consola.

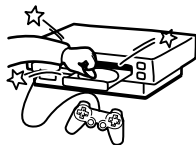

## Conexiones

No realice conexiones que no sean recomendadas por el fabricante, puesto que éstas podrían ocasionar daños.

## Limpieza

Desenchufe la unidad del tomacorriente y desconecte el cordón telefónico del enchufe telefónico antes de realizar la limpieza. No utilice líquidos de limpieza ni aerosoles. Utilice un paño ligeramente humedecido con agua para limpiar el exterior de la unidad. Para obtener instrucciones más detalladas sobre la limpieza del adaptador de red, vea el apartado "Limpieza del adaptador de red" (página 20).



# Advertencias de seguridad (continuación)

## INSTALACIÓN

### Agua y humedad

No use la consola que funciona a base de electricidad cerca de fuentes de agua; por ejemplo, cerca de una bañera, fregadero, un sótano húmedo o cerca de una piscina, etc.



### Protección del cable de alimentación

Sitúe el cable de alimentación en lugares donde haya menos probabilidad de ser pisado o perforado con objetos apoyados sobre aquél, prestando especial atención a los enchufes, receptáculos y el punto en el que el cable sale de la consola.

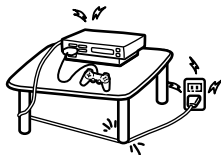

### Ventilación

Las ranuras y aperturas del exterior de la consola sirven para proveer la ventilación necesaria. Para asegurar un funcionamiento confiable de la consola, y para protegerla contra el sobrecalentamiento, estas ranuras y aperturas nunca deben bloquearse o cubrirse.

- Nunca cubra las ranuras y aperturas con un paño o cualquier otro tipo de tela.
- Nunca bloquee las ranuras y aperturas colocando la consola en una cama, sofá, alfombra u otra superficie similar.



## Accesorios

No coloque la consola en un carrito, soporte, repisa o mesa que sea inestable. La consola podría caerse, causando lesiones graves a niños o adultos, y daños graves a la consola. Utilice solamente el soporte vertical u horizontal, u otros accesorios que recomiende el fabricante para estabilizar la consola.

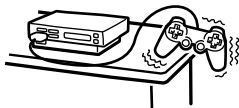

Debe tener cuidado al mover un aparato utilizando un carrito. Los altos súbitos, fuerza excesiva y superficies irregulares podrían ocasionar que el aparato se vuelque y el carrito que se está utilizando.



- Nunca coloque la consola en un espacio reducido, como un estante de libros o gabinete incorporado, a menos que el lugar tenga una ventilación adecuada.



- No coloque la consola cerca de un radiador, sobre éste o una rejilla de calefacción, o donde esté expuesto a la luz solar directa.

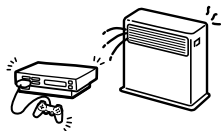

## Advertencias de seguridad (continuación)

### ANTENAS

Conexión a tierra de antenas exteriores: Si se instala una antena o un sistema de cable para exteriores, observe las precauciones que se dan a continuación.

Los sistemas de antenas para exteriores no deberán estar ubicados en lugares adyacentes a líneas eléctricas aéreas u otros circuitos eléctricos, o donde puedan entrar en contacto con dichas líneas y circuitos.

**AL INSTALAR UN SISTEMA DE ANTENAS PARA EXTERIORES, DEBERÁ TENER EXTREMO CUIDADO DE EVITAR EL CONTACTO CON DICHAS LÍNEAS O CIRCUITOS ELÉCTRICOS, YA QUE EL CONTACTO CON ÉSTOS ES CASI INVARIABLEMENTE FATAL.**

Cerciórese de que el sistema de antena tenga conexión a tierra de forma que proporcione alguna protección contra la sobretensión y cargas estáticas acumuladas. La Sección 810 del Código Eléctrico Nacional proporciona información respecto a la conexión a tierra adecuada del mástil y estructura de apoyo, conexión a tierra del conductor de entrada a la unidad de descarga de la antena, tamaño de los conductores a tierra, ubicación de la unidad de descarga de la antena, conexión a los electrodos de conexión a tierra y los requerimientos para el electrodo de conexión a tierra.

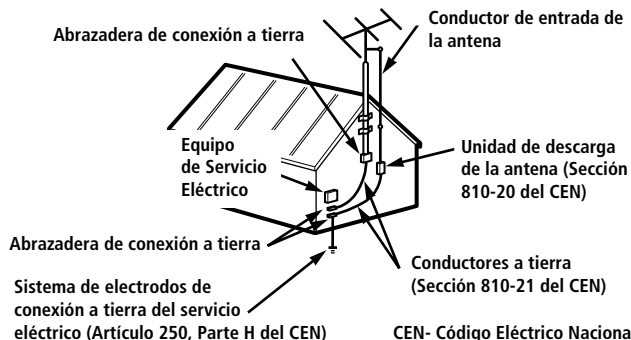

CEN- Código Eléctrico Nacional



## Rayos

Para una protección adicional de esta unidad en una tormenta eléctrica, o cuando se deja sin atender o no se utiliza por largos períodos de tiempo, desenchúfela del tomacorriente de pared y desconecte el cordón telefónico y el sistema de antena o cable. Esto evitará daños a la unidad ocasionados por los rayos y la sobretensión de las líneas eléctricas.

Evite el contacto con el adaptador de red durante una tormenta eléctrica, ya que puede exponerse a riesgo de descarga eléctrica.

## SERVICIO DE REPARACIÓN

### Daños que requieren servicio de reparación

Desenchufe la unidad del tomacorriente de pared y contrate los servicios de personal calificado bajo las condiciones siguientes:

- Cuando el cable o enchufe de alimentación están dañados o raídos.
- Si se ha derramado líquido o han caído objetos sobre la unidad.
- Si la unidad ha sido expuesta a la lluvia o humedad.

Cable raído o tieso

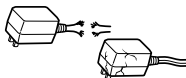

Enchufe agrietado



## Advertencias de seguridad (continuación)

- Si la unidad ha sufrido fuertes golpes tras haberla dejado caer, o si se ha dañado el exterior de la unidad.



- Cuando la unidad no funciona adecuadamente incluso si la maneja siguiendo el manual de instrucciones. Ajuste únicamente los controles que se especifican en el manual de instrucciones. El ajuste inadecuado de otros controles podría ocasionar daños, lo que frecuentemente requerirá el arduo trabajo de un técnico calificado para que la unidad vuelva a funcionar con normalidad.



- Cuando la consola muestra un claro cambio en su funcionamiento, ello indica la necesidad de servicio de reparación.

## Servicio de reparación

No intente reparar la unidad por su cuenta, ya que la extracción del exterior de la unidad podría exponerlo a un voltaje peligroso u otros peligros.

Consulte únicamente a personal calificado para la reparación.



ES

## Piezas de reemplazo

Cuando se necesiten piezas de reemplazo, cerciórese de que el técnico haya utilizado las piezas de reemplazo especificadas por el fabricante que tengan las mismas características de las piezas originales. Las substituciones sin autorización podrían resultar en un incendio, descarga eléctrica u otros daños.

## Revisión de seguridad

Al final de cada revisión o reparación de la consola, pídale al técnico de servicio que realice verificaciones de seguridad de rutina (como lo especifica el fabricante) para determinar si el equipo está en una condición de funcionamiento segura.

# Acerca de este producto

---

## Modelos compatibles

El adaptador de red (Ethernet/modem) (para PlayStation®2) está diseñado para utilizarse exclusivamente con la consola PlayStation®2.

## Software compatible

Este producto puede utilizarse con software de formato PlayStation®2 compatible con el adaptador de red (para PlayStation®2).

El uso del adaptador de red puede variar según el software que se utilice. Los requisitos de hardware pueden variar también. Para más información, consulte el manual del software correspondiente.

Para utilizar este producto, se requiere el software de formato PlayStation®2 compatible con el adaptador de red (para PlayStation®2).

## Notas

- Para utilizar el adaptador de red (Ethernet/modem) (para PlayStation®2), puede ser requerido usar el disco de inicio del adaptador de red suministrado para crear los valores de configuración. Una memory card (tarjeta de memoria) (8MB) (para PlayStation®2) (vendida por separado) es requerida para guardar los valores de configuración de red.
- El adaptador de red (Ethernet/modem) (para PlayStation®2) está marcado con las letras “1-1-1-1” para indicar que puede ser usado con el disco duro interno (para PlayStation®2) (vendido por separado). La fecha de disponibilidad del disco duro interno será anunciada próximamente. Consulte si hay disponibilidad.
- Los padres son responsables de vigilar a los niños durante la utilización de este producto para asegurar el uso seguro y responsables de Internet.

# Precauciones

---

## Seguridad

Este producto ha sido diseñado prestando la máxima atención a las medidas de seguridad. Sin embargo, si se utiliza inadecuadamente, cualquier dispositivo eléctrico puede causar un incendio, descargas eléctricas o lesiones personales. Para asegurar un manejo exento de accidentes, siga las siguientes indicaciones:

- Observe todas las advertencias, precauciones e instrucciones.
- Deje de utilizar inmediatamente el dispositivo si éste funciona de forma inadecuada o produce sonidos u olores extraños.
- Nunca conecte cables distintos a los especificados en este manual al conector de línea LINE (RJ-11C) y/o al conector de red NETWORK. Conecte únicamente los cables del tipo adecuado a los conectores correspondientes.
- Si el aparato no funciona adecuadamente, póngase en contacto con nuestro servicio de asistencia técnica, llamando al 1-800-345-7669.

## Utilización y manejo

- No arroje o deje caer el adaptador de red, ni lo someta a golpes fuertes.
- No coloque el adaptador de red en superficies inestables, inclinadas o sometidas a vibraciones.
- Nunca mueva ni cambie la posición de una consola que tenga instalado un adaptador de red mientras esté encendida.
- No exponga el adaptador de red a altas temperaturas, humedad elevada o luz solar directa (se debe utilizar en un ambiente a una temperatura entre 5 °C y 35 °C/41 °F y 95 °F).
- No sitúe el adaptador de red en ubicaciones sujetas a cambios bruscos de temperatura (ej. cambios de temperatura de 10 °C/ 18 °F por hora o más).
- No utilice el adaptador de red en una ubicación polvorienta.
- No permita que penetre líquido ni partículas en el adaptador de red.
- No sitúe el adaptador de red cerca de campos magnéticos como los generados por imanes, altavoces o televisores.

## Precauciones (continuación)

---

- Nunca desmonte ni modifique el adaptador de red.
- No coloque objetos pesados encima del adaptador de red.
- No toque las partes metálicas ni inserte objetos extraños en los conectores y/o la salida de señal del adaptador de red.
- Cuando no piense utilizar el adaptador de red por un periodo prolongado, desconecte el enchufe de alimentación de la consola PlayStation®2 desde el tomacorriente, y la línea telefónica desde el enchufe de la pared.
- Para desconectar el enchufe de alimentación del tomacorriente, sujete directamente el enchufe. Nunca sujete por el cable.
- No conecte dispositivos periféricos no autorizados al adaptador de red.
- No sitúe ningún tipo de material de goma o vinilo en el exterior del adaptador de red durante un período prolongado, porque podría dañar la superficie de plástico.

### Conexión a una línea telefónica

No conecte al conector de línea LINE (RJ-11C) ningún tipo de cable con la excepción de un cordón telefónico de uso residencial.

Si conecta al conector de línea LINE (RJ-11C) un cordón telefónico o cable de red de tipo diferente al especificado, puede pasar demasiada corriente a través del conector, ocasionando fallas, exceso de calor o fuego en el conector. Nunca conecte al conector de línea LINE (RJ-11C) cordones telefónicos de los tipos listados a continuación, especialmente un cordón para redes residenciales o teléfonos comerciales:

- El enchufe de un teléfono público compatible con ISDN (digital)
- Líneas telefónicas para PBX
- Teléfono celular o teléfono para vehículos
- Líneas telefónicas para redes residenciales o teléfonos comerciales

## Conexión con un cable de red

No conecte al conector de red NETWORK los tipos de cables de red o cordones telefónicos que se listan a continuación. Esto podría ocasionar la circulación de corriente excesiva a través del conector y producir fallas, exceso de calor o fuego en el conector.

- Cables de red de un tipo que difiera de los 100Base-TX y 10Base-T
- Líneas telefónicas de tipo normal
- El enchufe de un teléfono público compatible con ISDN (digital)
- Líneas telefónicas PBX
- Líneas telefónicas para redes residenciales o teléfonos comerciales
- Otros tipos de líneas telefónicas

## El uso de línea telefónica

- En caso de que reciba una llamada telefónica cuando el módem esté en uso, esto puede provocar fallas en la conexión de línea o en el funcionamiento de la consola.
- El módem y el teléfono no podrán ser utilizados simultáneamente.

## Condensación de la humedad

Si traslada el adaptador de red de un lugar frío a uno cálido, puede condensarse la humedad en el interior o exterior del adaptador de red. Si esto ocurre, es posible que el adaptador de red no funcione correctamente. En este caso, no encienda la consola PlayStation®2 hasta que la humedad se haya evaporado (podrían transcurrir varias horas). Si la consola o el adaptador de red sigue sin funcionar correctamente, póngase en contacto con nuestro servicio de asistencia técnica, llamando al 1-800-345-7669.

## Precauciones (continuación)

---

### Limpieza del adaptador de red

Por motivos de seguridad: 1) apague la consola PlayStation®2 mediante el interruptor principal MAIN POWER situado en la parte trasera de la consola; 2) desconecte el enchufe de alimentación del tomacorriente y 3) desconecte el cordón telefónico y/o el cable de red del adaptador de red, antes de limpiar el adaptador de red.

- No utilice diluyente de pintura, disolventes ni otros productos químicos para limpiar el exterior del adaptador de red, ya que podrían dañar la superficie. Si utiliza un paño de limpieza disponible comercialmente, siga las instrucciones suministradas con el mismo.
- Si el exterior del adaptador de red se ensucia, humedezca un paño suave en una solución detergente diluida con agua, exprima bien el paño para eliminar el exceso de líquido, limpie la zona afectada del exterior y, para finalizar, pase un paño seco.

### **Nunca desmonte el adaptador de red**

Utilice el adaptador de red siguiendo las instrucciones de este manual. No se autoriza ningún tipo de análisis o modificación del adaptador de red, ni el análisis o utilización de las configuraciones de circuito.



# Comprobación del contenido

---

Compruebe que dispone de los siguientes elementos:

- **Adaptador de red (Ethernet/modem) (para PlayStation®2) (1)**

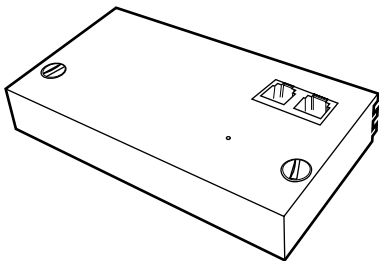

- **Manual de instrucciones (1)**
- **Software de formato PlayStation®2 (1 juego)**

Si faltara algún elemento, póngase en contacto con nuestro servicio de asistencia técnica, llamando al 1-800-345-7669.

# Denominación de las piezas

## Parte Frontal

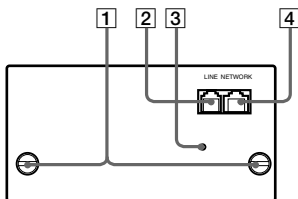

### 1 Tornillos de fijación

Para fijar el adaptador de red a la consola PlayStation®2.

### 2 Conector de línea LINE (RJ-11C)

Conecte el cordón telefónico aquí para tener acceso a la red con el módem.

### 3 Salida de señal

### 4 Conector de red NETWORK

Conecte el cable de red (100Base-TX/10Base-T) aquí para la conexión Ethernet.

## Parte Trasera

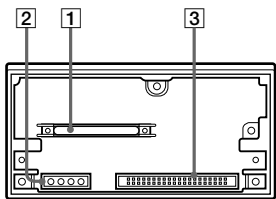

### 1 Conector para la consola

Conéctelo al conector del bus de expansión de la consola PlayStation®2.

### 2 Conector de alimentación HDD

### 3 Conector de datos del HDD

## Advertencia

Nunca conecte cordones telefónicos ni cables de red distintos a los especificados en este manual para el conector de línea LINE (RJ-11C) y el conector de red NETWORK. Para obtener información detallada, consulte "Conexión a una línea telefónica" (página 32) y/o "Conexión con un cable de red" (página 34).

# Instalación del adaptador de red en la consola PlayStation®2

## Precaución

Por motivos de seguridad no conecte el enchufe de alimentación de la consola PlayStation®2 a un tomacorriente hasta que haya finalizado la instalación.

## 1 Retire la tapa de la EXPANSION BAY (bahía de expansión) de la parte trasera de la consola PlayStation®2.

Tire la tapa de la EXPANSION BAY (bahía de expansión) sujetándola por la muesca situada en la parte superior de la tapa y retírela de la consola.

Después de retirar la tapa consérvela en un lugar seguro para su futura utilización.

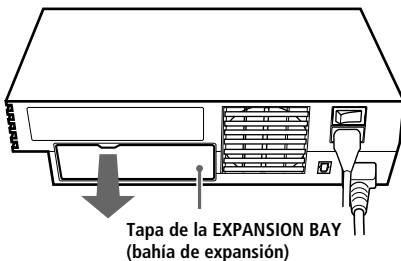

Parte trasera de la consola PlayStation®2

## Instalación del adaptador de red en la consola PlayStation®2 (continuación)

---

- 2 Instale el adaptador de red en la parte trasera de la consola PlayStation®2.

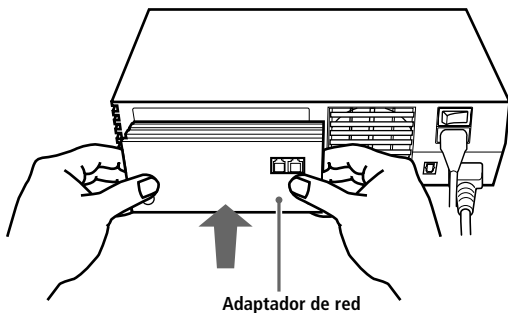

### 3 Ajuste el adaptador de red en la consola PlayStation®2.

Gire los tornillos de fijación en la dirección de las agujas del reloj utilizando una moneda. No apriete en exceso.

#### Notas

- No utilice un destornillador para apretar los tornillos de fijación.
- No ajuste demasiado los tornillos de fijación porque podría dañarlos o dañar la consola.

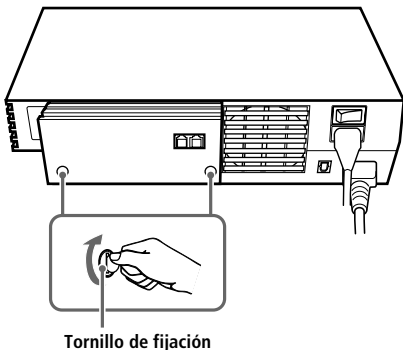



### 4 Conecte un cordón telefónico y/o cable de red al adaptador de red.

Para obtener información detallada, consulte "Conexión a una línea telefónica" (página 32) y/o "Conexión con un cable de red" (página 34).

## Instalación del adaptador de red en la consola PlayStation®2 (continuación)

---

- 5** Conecte el enchufe de alimentación de la consola PlayStation®2 a un tomacorriente.
- 6** Ponga en marcha la consola PlayStation®2 mediante el interruptor principal MAIN POWER situado en la parte trasera de la consola.
- 7** Pulse el botón  (espera)/RESET de la parte frontal de la consola y verifique que aparezca el menú principal. El indicador  se iluminará en verde.

# Extracción del adaptador de red de la consola PlayStation®2

---

- 1** Verifique que el indicador  (espera) en la parte frontal de la consola PlayStation®2 esté iluminado en rojo y, a continuación, apague la consola PlayStation®2 mediante el interruptor principal MAIN POWER situado en la parte trasera de la consola.
- 2** Desconecte el enchufe de alimentación de la consola PlayStation®2 del tomacorriente.
- 3** Desconecte el cordón telefónico y/o el cable de red desde el adaptador de red.

## Extracción del adaptador de red de la consola PlayStation®2 (continuación)

### 4 Afloje los tornillos de fijación.

Gire los tornillos de fijación en la dirección contraria de las agujas del reloj utilizando una moneda.

#### Nota

No utilice un destornillador para aflojar los tornillos de fijación.

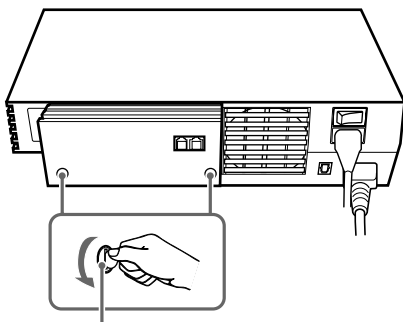

Parte trasera de la consola PlayStation®2

Tornillo de fijación



## 5 Retire el adaptador de red de la consola.

Retire el adaptador de red tirándolo de la consola.

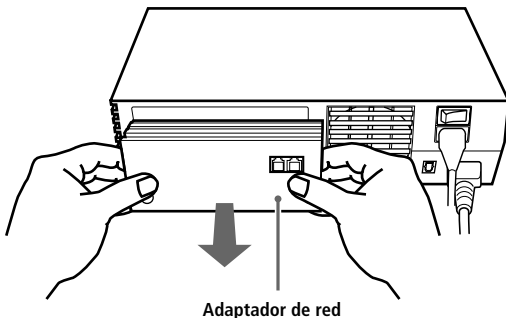

## 6 Cubra la EXPANSION BAY (bahía de expansión) con la tapa de la EXPANSION BAY (bahía de expansión).

Después de retirar el adaptador de red, reinserte la tapa de la EXPANSION BAY (bahía de expansión) para mayor protección del conector del bus de expansión situado dentro de la EXPANSION BAY (bahía de expansión).

# Utilización del adaptador de red

---

## Colocación de una consola con un adaptador de red instalado

Es posible colocar la consola PlayStation®2 con un adaptador de red instalado en posición horizontal o vertical.

### Precauciones

- No cambie la posición de la consola mientras esté en funcionamiento. En caso de que lo hiciera, podría provocar un mal funcionamiento de la consola.
- Nunca mueva la consola de manera que el adaptador de red pueda ser sometido a golpes fuertes o vibraciones.

Para colocar una consola PlayStation®2 con un adaptador de red instalado en posición vertical, utilice el soporte vertical (para PlayStation®2), modelo SCPH-10040 U (vendido por separado).

Para obtener información detallada, consulte las instrucciones suministradas con el soporte vertical (para PlayStation®2) (vendido por separado).

## Posición vertical

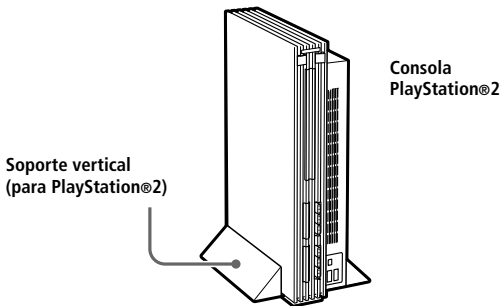

Si no dispone de un soporte vertical (para PlayStation®2), coloque la consola en posición horizontal como se muestra a continuación.

## Posición horizontal

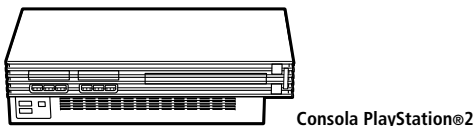

## Utilización del adaptador de red (continuación)

### Conexión a una línea telefónica

Es posible conectarse a una red mediante una línea telefónica insertando un cordón telefónico en el conector de línea LINE (RJ-11C) del adaptador de red (Ethernet/modem) (para PlayStation®2) instalado en la consola PlayStation®2.

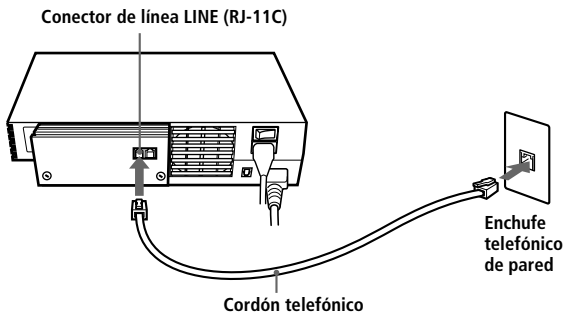

#### **1** Instale el adaptador de red en la consola PlayStation®2.

Para obtener información detallada, consulte "Instalación del adaptador de red en la consola PlayStation®2" (página 23).

#### **2** Inserte un cordón telefónico (no suministrado) en el conector de línea LINE (RJ-11C) del adaptador de red.

### 3 Enchufe el cordón telefónico en el enchufe telefónico de pared.\*

\* No conecte al conector de línea LINE (RJ-11C) ningún tipo de cable que no sea una línea telefónica para uso residencial. Si conecta al conector de línea LINE (RJ-11C) un cordón telefónico o cable de red de tipo diferente al especificado, puede pasar demasiada corriente a través del conector, ocasionando fallas, exceso de calor o fuego en el conector. Nunca conecte al conector de línea LINE (RJ-11C) cordones telefónicos de los tipos listados a continuación, especialmente un cordón para redes residenciales o teléfonos comerciales:

- El enchufe de un teléfono público compatible con ISDN (digital)
- Líneas telefónicas para PBX
- Teléfono celular o teléfono para vehículos
- Líneas telefónicas para redes residenciales o teléfonos comerciales

#### Enchufes telefónicos de pared

Se puede conectar el adaptador de red a los cordones telefónicos mediante conectores RJ-11C estándar. En algunos casos, para poder conectarse a su línea telefónica podría ser necesario hacer uso de un adaptador. Para obtener información detallada, póngase en contacto con su compañía telefónica.

#### Precauciones

- Al momento de conectarse a la red, la compañía telefónica local le cobrará una tarifa por la conexión, y su proveedor de servicios de Internet lo hará por el uso del servicio. En algunos casos los cargos al usuario podrían ser superiores a lo anticipado. Para obtener información detallada, consulte las instrucciones suministradas con el software o póngase en contacto con su proveedor de servicios de Internet.
- Si recibe una llamada estando conectado a la red y usted tiene la función de llamada en espera, es posible que se desconecte o que el software funcione de forma defectuosa.

## Utilización del adaptador de red (continuación)

- Si está utilizando un aparato de fax o un teléfono en la misma línea, no podrá conectarse a la red mediante el conector de línea LINE (RJ-11C).
- Si el adaptador para redes está conectado a una de éstas, no podrá utilizar su teléfono o aparato de fax.
- Cuando no esté utilizando el adaptador de red, conecte la línea telefónica al aparato con el que la utiliza normalmente.

### Conexión con un cable de red

Puede conectar la consola PlayStation®2 a una red mediante el conector de red NETWORK de un adaptador de red (Ethernet/modem) (para PlayStation®2) instalado en su consola PlayStation®2.

Puede conectarse a una red de 100 mbps mediante un cable 100Base-TX, o hacerlo a una red de 10 mbps mediante un cable 10Base-T. Para obtener información detallada, consulte las instrucciones suministradas con el dispositivo de redes al que se esté conectando (tal como un enrutador, módem DSL o módem por cable).

#### Advertencia

Hay una etiqueta protectora en el conector de red NETWORK cuyo propósito es ayudar a evitar conexiones accidentales de tipos incorrectos de cable. Retire la etiqueta la primera vez que utilice el conector de red NETWORK. Después de que haya retirado la etiqueta, tenga cuidado de no conectar el tipo incorrecto de cable al conector de red NETWORK.

No conecte al conector de red NETWORK los tipos de cables de red o cordones telefónicos que se listan a continuación. Esto podría ocasionar la circulación de corriente excesiva a través del conector y producir fallas, exceso de calor o fuego en el conector.

- Cables de red de un tipo que difiera de los 10Base-T y 100Base-TX
- Líneas telefónicas de tipo normal
- El enchufe de un teléfono público compatible con ISDN (digital)
- Líneas telefónicas PBX
- Líneas telefónicas para redes residenciales o teléfonos comerciales
- Otros tipos de líneas telefónicas

### **Precaución**

Al momento de conectarse a una red, el proveedor de servicios de Internet cobrará una tarifa por el uso del servicio. En algunos casos los cargos podrían ser superiores a lo anticipado. Para obtener información detallada, consulte las instrucciones suministradas con el software que esté utilizando o póngase en contacto con su proveedor de servicios de Internet.

# Solución de problemas

## **Revise esta sección si tiene problemas en hacer funcionar el adaptador de red.**

Si se le presentan algunas de las siguientes dificultades al utilizar el adaptador de red, consulte esta guía de solución de problemas antes de solicitar su reparación. Consulte igualmente la sección de solución de problemas del manual de instrucciones de la consola PlayStation®2.

Si persiste algún problema, póngase en contacto con nuestro servicio de asistencia técnica, llamando al 1-800-345-7669.

## **Problemas con otros elementos distintos al adaptador de red**

Aquí se proporcionan instrucciones sólo para el uso del adaptador de red y los accesorios suministrados. Si tiene alguna dificultad con otros dispositivos o software que se vende por separado, consulte el manual de instrucciones apropiado o póngase en contacto con nuestro servicio de asistencia técnica, llamando al 1-800-345-7669.

## **No se puede establecer la conexión a la red (Ethernet o módem).**

- El enchufe de alimentación de la consola PlayStation®2 no está insertado firmemente en el tomacorriente.  
Verifique que el enchufe de alimentación esté firmemente insertado en el tomacorriente.
- El adaptador de red no está instalado correctamente en la consola.  
Cerciórese de que el adaptador de red esté instalado correctamente en la consola.



- No está insertado en la consola ningún disco de software de formato PlayStation®2 que sea compatible con el adaptador de red.  
Inserte en la consola un disco de software de formato PlayStation®2 compatible con el adaptador de red (para PlayStation®2).
- Está utilizando un software de formato PlayStation®2 que no es compatible con el adaptador de red.  
Inserte en la consola un disco de software de formato PlayStation®2 que sea compatible con el adaptador de red.
- Los valores de configuración de red no están correctos.  
Consulte las instrucciones para el software que esté utilizando y realice los ajustes que sean necesarios.
- La red está ocupada.  
Espere por unos minutos y luego intente nuevamente obtener acceso a la red.

## **No se puede establecer conexión a la red (únicamente para Ethernet).**

- El cable de conexión a la red no está conectado correctamente.  
Verifique que el cable de conexión a la red esté conectado correctamente.
- El tipo de cable de conexión a la red no es el adecuado.  
Utilice el tipo de cable adecuado. Para obtener más detalles consulte las instrucciones suministradas con el dispositivo para redes (enrutador, módem DSL, etc.) al que se está conectando.
- El puerto o los valores de configuración para el dispositivo para redes (enrutador, módem DSL, etc.) no son los correctos.  
Consulte las instrucciones suministradas con el dispositivo para redes y realice las conexiones o ajustes adecuados.

## Solución de problemas (continuación)

---

### No se puede establecer conexión a la red (únicamente para módem).

- El cordón telefónico no está conectado correctamente. Verifique que el cordón telefónico esté conectado correctamente.
- La línea telefónica está siendo utilizada. Verifique que la línea telefónica no esté siendo utilizada.
- La línea que está utilizando no es una línea telefónica para uso residencial. No es posible utilizar las líneas telefónicas PBX y las líneas telefónicas de tipo residencial y comercial para conectarse a la red.
- Está utilizando un software que únicamente puede utilizarse con algunos proveedores. Dependiendo de su compañía telefónica, es posible que no pueda establecer conexión al utilizar un software que requiera la conexión con ciertos proveedores de servicios de internet. Para obtener más detalles, consulte las instrucciones suministradas con el software que esté utilizando, o póngase en contacto con su proveedor de servicios de internet.

### Baja velocidad de la transmisión de datos (únicamente para módem)

- Se está generando interferencia en su domicilio. No coloque su cordón telefónico cerca de aparatos eléctricos como hornos de microonda, monitores de computadoras personales, televisores, radios o altavoces que puedan generar ruido en las líneas telefónicas. Deberá también evitar el uso de extensiones de uso general para cordones telefónicos (del tipo que es únicamente para audio) o cordones que estén conectados a otros teléfonos o aparatos de fax.

- Se está generando interferencia en cualquier punto entre su domicilio y la compañía telefónica.  
Utilice la misma línea telefónica para llamar a algún amigo y escuche las posibles interferencias ocasionadas por transmisiones de radio o cualquier otro ruido. Además, verifique que no se produzca algún efecto de eco al hablar. Si no hay duda de que el problema radica en las líneas telefónicas públicas, póngase en contacto con su compañía telefónica local para obtener asistencia.

### **La conexión falla repentinamente (únicamente para módem).**

- Usted tiene la función de llamada en espera.  
Al recibir una llamada en una línea que tenga la función de llamada en espera se desconecta la línea.  
Desactive temporalmente la función de llamada en espera.  
Póngase en contacto con su compañía telefónica local para obtener asistencia.

### **No se puede establecer la conexión y, luego de intentar repetidamente, el módem deja de marcar el número (únicamente para módem).**

- Existen limitaciones en cuanto al número de veces que un aparato puede marcar un número. Una vez que se haya realizado el número máximo de intentos, el aparato deja de marcar el número.  
Apague la consola, espere unos minutos y luego inténtelo nuevamente.

# Especificaciones

---

## **Dimensiones (aprox.)**

133 × 72 × 34 mm (an/al/prf)

(5 <sup>1</sup>/<sub>4</sub> × 2 <sup>7</sup>/<sub>8</sub> × 1 <sup>3</sup>/<sub>8</sub> pulgadas)

## **Peso (aprox.)**

200 g (7 onzas)

## **Temperatura de funcionamiento**

5 °C a 35 °C (41 °F a 95 °F)

## **Ethernet**

Normas de transmisión compatibles : 100Base-TX/10Base-T

## **Módem**

Normas de transmisión compatibles :

ITU-T V.90, V.34, V.32bis, V.32, V.23, V.22bis, V.21

Bell 103, 212A

K56 flex

Velocidad de transmisión máxima (bps):

V.90...56K\* (sólo para recepción)

K56 flex...56K\* (sólo para recepción)

V.34 y las demás...33.6K\* (para envío/recepción)

Interfaz: RJ-11C

- \* La velocidad de transmisión puede variar según las condiciones de la línea a la que se conecte.

El diseño y las especificaciones están sujetos a cambios sin previo aviso.

# GARANTÍA LIMITADA

---

Sony Computer Entertainment America (SCEA) garantiza al comprador original que este producto (y los accesorios suministrados) deberán estar libres de defectos en los materiales y en la fabricación por un periodo de noventa (90) días a partir de la fecha de compra (el "Periodo de la Garantía"). Si se determina que este producto está defectuoso durante el Periodo de la Garantía, SCEA acepta ya sea reparar o reemplazar el producto SCEA. Usted debe llamar al 1-800-345-7669 para recibir instrucciones sobre cómo obtener los servicios de reparación o reemplazo.

ESTA GARANTÍA NO DEBE APLICARSE SI EL APARATO (a) ES UTILIZADO CON UN PRODUCTO QUE NO SEA VENDIDO O NO TENGA EL PERMISO DE SCEA (INCLUYENDO, PERO NO LIMITADO A, DISPOSITIVOS SIN LICENCIA QUE SIRVAN PARA REALIZAR LOS JUEGOS, CONTROLES, ADAPTADORES Y DISPOSITIVOS DE SUMINISTRO DE ENERGÍA) O CON UN PRODUCTO QUE DE ALGUNA MANERA NO SEA COMPATIBLE CON ESTE PRODUCTO; (b) SEA USADO PARA PROPÓSITOS COMERCIALES (INCLUYENDO RENTARLO) O SEA MODIFICADO O ALTERADO; (c) SEA DAÑADO POR EVENTOS NATURALES, SEA SUJETO A UN MAL USO, ABUSO, NEGLIGENCIA, ACCIDENTE, DESGASTE Y DESTRUCCIÓN, USO IRRAZONABLE, O POR ALGUNA OTRA CAUSA QUE NO ESTÉ RELACIONADA CON MATERIALES O FABRICACIÓN DEFECTUOSOS; (d) EL NÚMERO DE SERIE HAYA SIDO ALTERADO, BORRADO O RETIRADO; O, (e) LA ETIQUETA DE GARANTÍA HA SIDO RETIRADO DE LA CONSOLA. ESTA GARANTÍA NO CUBRE PRODUCTOS ADQUIRIDOS CON DEFECTOS BAJO EL CONOCIMIENTO DEL COMPRADOR, TAMPOCO CUBRE LOS ARTÍCULOS DE CONSUMO QUE SE UTILICEN CON EL PRODUCTO (TALES COMO PILAS).

## **GARANTÍA LIMITADA (continuación)**

---



LA PRUEBA DE COMPRA COMO UN RECIBO O FACTURA ES LA EVIDENCIA DE QUE LA UNIDAD SE ENCUENTRA CUBIERTA BAJO EL PERIODO DE GARANTÍA, ÉSTA DEBE PRESENTARSE PARA OBTENER LOS SERVICIOS DE GARANTÍA.

LA REPARACIÓN O REEMPLAZO COMO SE OFRECE EN ESTA GARANTÍA, ES EL RECURSO EXCLUSIVO DEL CONSUMIDOR. CUALQUIER GARANTÍA IMPLÍCITA QUE SE APLIQUE, INCLUYENDO GARANTÍAS COMERCIALES Y AJUSTES PARA UN PROPÓSITO EN PARTICULAR, ESTÁ LIMITADA A LA DURACIÓN DE ESTA GARANTÍA. EN NINGÚN CASO SCEA SERÁ RESPONSABLE POR DAÑOS EMERGENTES O INCIDENTALES AL ROMPER CUALQUIER GARANTÍA EXPRESA O IMPLÍCITA SOBRE ESTE PRODUCTO. ALGUNOS ESTADOS O PROVINCIAS NO PERMITEN LIMITACIONES SOBRE LA DURACIÓN DE UNA GARANTÍA IMPLÍCITA Y ALGUNOS ESTADOS NO PERMITEN LA EXCLUSIÓN O LIMITACIÓN DE DAÑOS EMERGENTES O INCIDENTALES, DE MANERA QUE LAS LIMITACIONES O EXCLUSIONES ANTERIORES PUEDEN NO SER APLICABLES A USTED.

Esta garantía le da a usted derechos legales específicos, usted puede también tener otros derechos que pueden variar de estado a estado y de provincia a provincia. Esta garantía es válida únicamente en los Estados Unidos y en Canadá.







“” and “PlayStation” are registered trademarks, and “” is a trademark of Sony Computer Entertainment Inc.

“SONY” and “” are registered trademarks of Sony Corporation.

“” et “PlayStation” sont des marques déposées et “” est une marque commerciale de Sony Computer Entertainment Inc.

“SONY” et “” sont des marques déposées de Sony Corporation.

“” y “PlayStation” son marcas comerciales registradas, y “” es una marca comercial de Sony Computer Entertainment Inc.

“SONY” y “” son marcas comerciales registradas de Sony Corporation.