

MSX

YAMAHA

ПЕРСОНАЛЬНЫЙ КОМПЬЮТЕР

YL503ДРКУВТ

ИНСТРУКЦИЯ ПО УСТАНОВКЕ

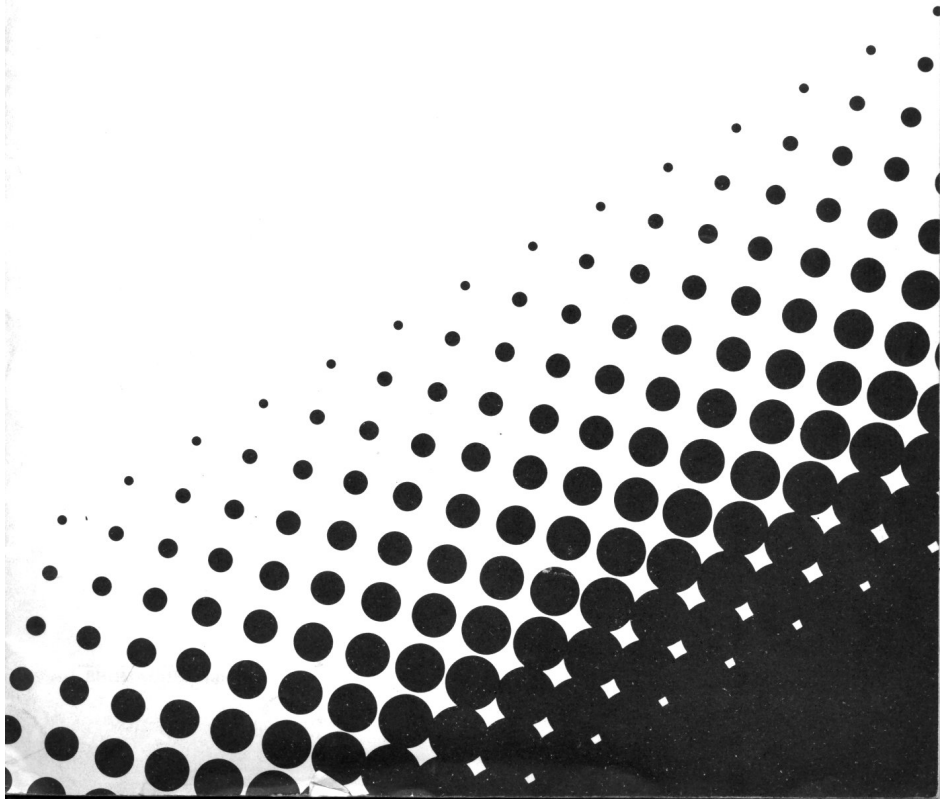

ПРОГРАММНОЕ ОБЕСПЕЧЕНИЕ ЛОКАЛЬНОЙ СЕТИ	1
Подключение ПЗУ Serial I/O Soft	1
АДАПТЕР ЛОКАЛЬНОЙ СЕТИ	3
Удаление адаптера сети	3
Установка переключателя DIP	5
Сборка и подключение адаптера сети	7
Установка переключателя режима работы	8
ОБЪЕДИНЕНИЕ ЭВМ В СОСТАВЕ КЛАССА	9
Соединение компьютеров в сеть	10
Подсоединение периферийных устройств к каждому компьютеру	12
БЛОК-СХЕМА БАЗОВОГО КЛАССА	14
БЛОК-СХЕМА ИНСТРУМЕНТАЛЬНОГО КЛАССА	15
ВЫПОЛНЕНИЕ ПРОВЕРОК	16
Включение и проверка дисплеев	16
Установка переключателя DIP	18
Объединение компьютеров в сеть	19

ПРОГРАММНОЕ ОБЕСПЕЧЕНИЕ ЛОКАЛЬНОЙ СЕТИ

Открыв упаковку YIS-503II КУВТ, вы найдете маленькую черную коробку. Это кассета ПЗУ с программным обеспечением локальной сети. ПЗУ называется Serial I/O Soft.



Рис. 1

Подключение ПЗУ Serial I/O Soft

1. Вынуть из коробки компьютер YIS-503II КУВТ и удалить полиэтиленовую пленку. ПЗУ Serial I/O Soft должно быть установлено в предназначенный для него разъем на передней стенке компьютера.

Рис. 2 YIS-503II КУВТ компьютер

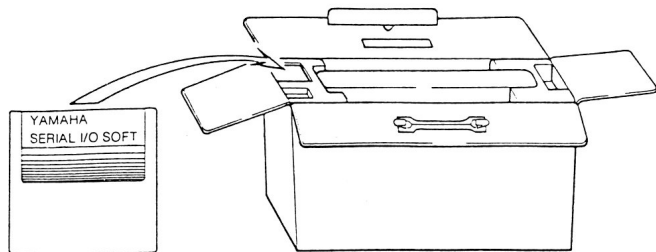
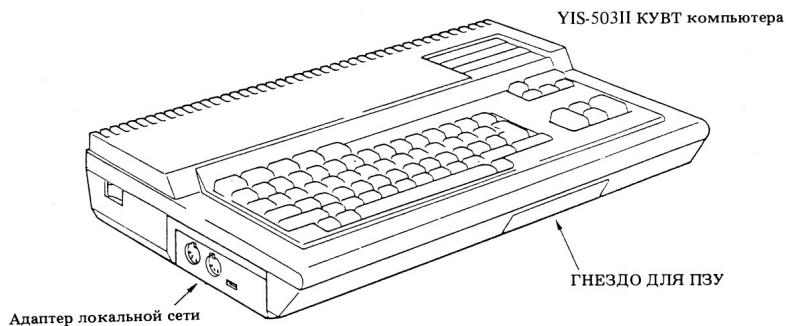

ВНИМАНИЕ: Никогда не вставляйте и не вынимайте Serial I/O Soft при включенном компьютере.

- Удалить крышку разъема для ПЗУ Serial I/O Soft (на передней стенке компьютера).

Рис. 3

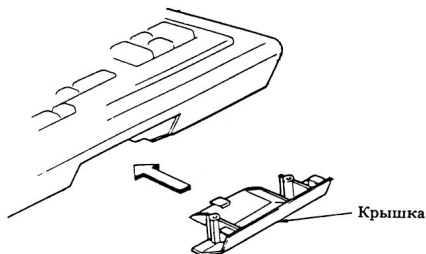

- Вставить ПЗУ Serial I/O Soft в указанный разъем.

Рис. 4

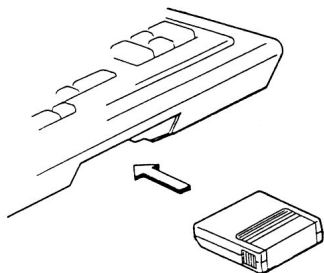

- Поставить на место крышку разъема ПЗУ Serial I/O Soft на передней стенке компьютера.

Рис. 5

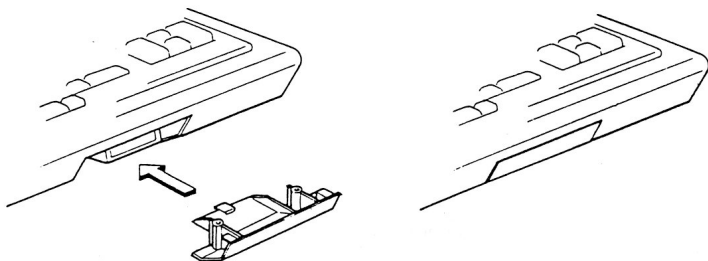

АДАПТЕР ЛОКАЛЬНОЙ СЕТИ

Адаптер сети установлен на левой стенке компьютера YIS-503II КУВТ (см. рис. 2). Адаптер локальной сети предварительно должен быть настроен соответствующим образом, в зависимости от того, в каком классе (базовом или инструментальном) будет использоваться компьютер YIS-503II КУВТ. Ниже приводится последовательность операций по предварительной настройке адаптера.

Удаление адаптера сети.

1. Используя крестовую отвертку, удалить винт в центре блока адаптера.

Рис. 6

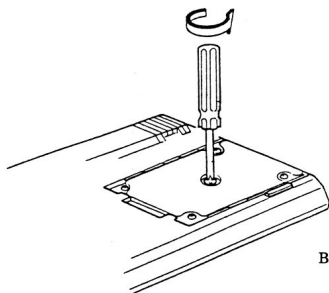

Вид снизу YIS-503II КУВТ

2. Выдвинуть адаптер из левой стенки компьютера.

Рис. 7

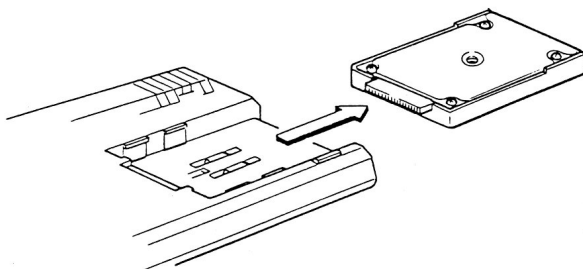

3. Вывернуть оставшиеся 4 винта.

Рис. 8

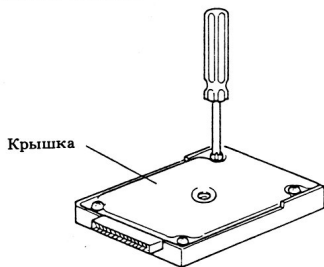

4. Удалить крышку адаптера.

Рис. 9

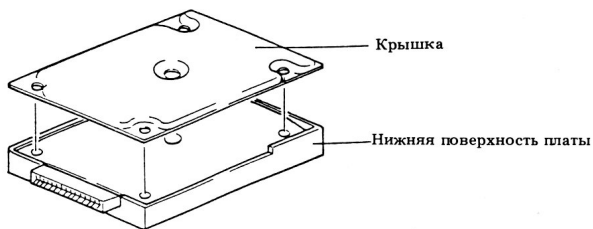

5. Перевернуть блок адаптера и положить его на чистую ровную поверхность.

Рис. 10

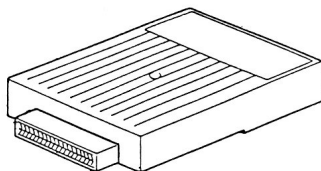

6. Снять кожух и алюминиевый экран.

Рис. 11

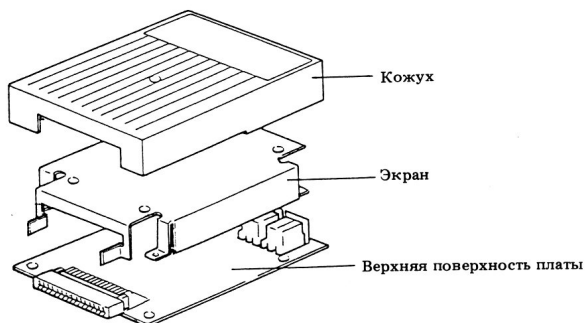

7. Теперь виден переключатель DIP на верхней поверхности платы.

Рис. 12

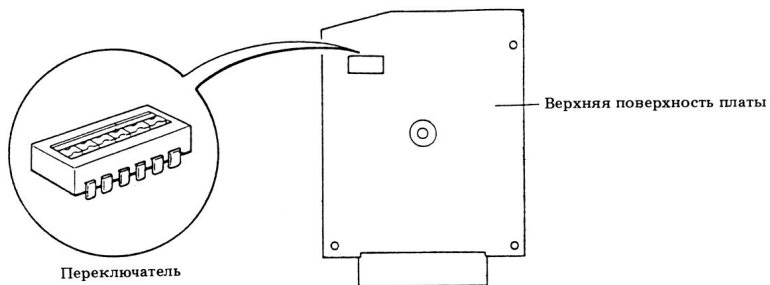

Установка переключателя

1. С помощью маленькой отвертки установить переключатели с № 1 по № 4 согласно таблице 1.



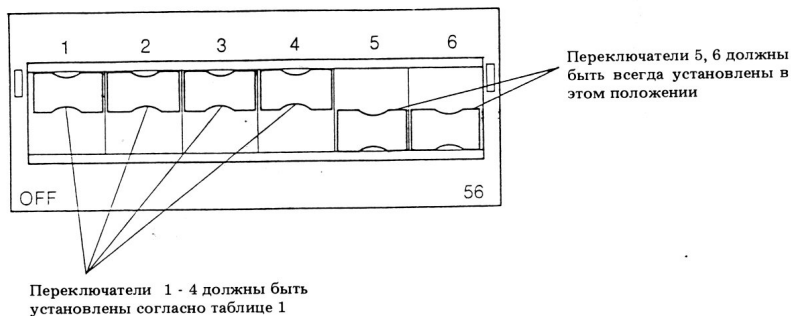







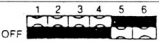





Рис. 13



2. Имейте в виду следующее:

- Установка переключателей 1~4 соответствует адресам пользователей по следующему правилу.
 0 → компьютер учителя
 1 → компьютер 1-го учащегося
 2 → компьютер 2-го учащегося
 и так далее.
- Последний номер компьютера Базового класса равен 15, а Инструментального класса — соответственно равен 9.

Табл. 1. Установка переключателя DIP для каждого YIS-503II КУВТ

Тип рабочего места	№ Компьютера	Установка переключателя
Учитель	0	
Учащийся	1	
Учащийся	2	
Учащийся	3	
Учащийся	4	
Учащийся	5	
Учащийся	6	
Учащийся	7	
Учащийся	8	
Учащийся	9	
Учащийся	10	
Учащийся	11	
Учащийся	12	
Учащийся	13	
Учащийся	14	
Учащийся	15	

3. После установки переключателей следует наклеить ярлык, на котором указан номер компьютера в локальной сети.

Рис. 14

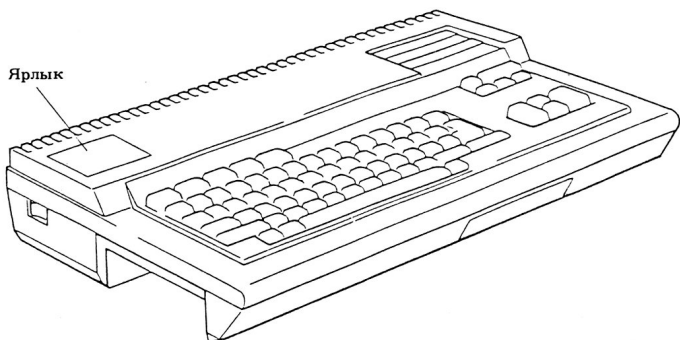

Сборка и подключение адаптера сети

1. Установить алюминиевый экран на плате (рис. 11).
2. Установить кожух (рис. 11).
3. Закрепить экран 4 винтами (см. рис. 9 и рис. 8).
4. Вставить адаптер в компьютер.

Рис. 15

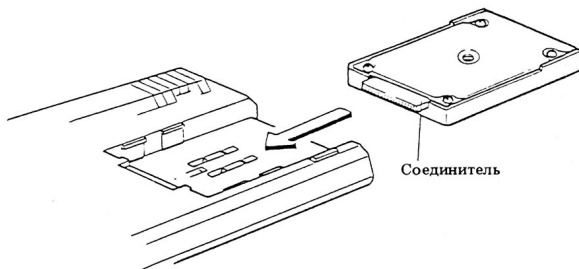

- ★ Убедитесь, что разъем надежно вставлен в ответную часть. Панель адаптера должна быть вровень с поверхностью панели компьютера.

4. Затянуть последний (центральный) винт.

Рис. 16

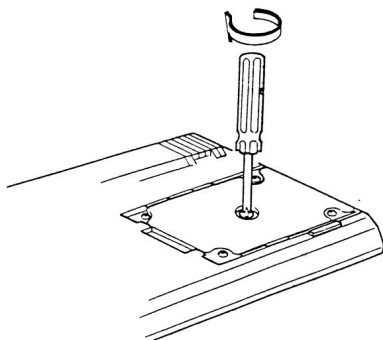

★ **ОСТОРОЖНО:** если винты без усилия не заворачиваются, убедитесь, правильно ли установлен адаптер сети.

Установка переключателя режима работы

Для установки режима работы используйте маленькую отвертку.

Рис. 17



Табл. 2. Установка переключателя режима работы

Номер компьютера	Установка переключателя режима
0	Учитель
1 ~ 15	Ученик

ОБЪЕДИНЕНИЕ ЭВМ В СОСТАВЕ КЛАССА

Далее предполагается, что выполнены все операции, описанные в предыдущих разделах. Все компьютеры должны быть оснащены ПЗУ и адаптером сети. Каждый компьютер должен иметь ярлык, который соответствует положениям его переключателей и переключателя режима работы. Напомним, что каждому компьютеру КУВТ присвоен свой номер: 0 (учитель), 1, 2 и т.д. (ученики).

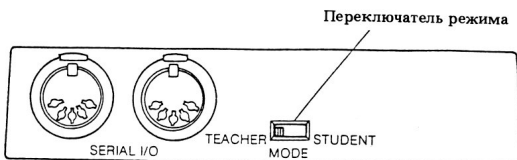
Объединение ЭВМ в КУВТ состоит из 2 шагов:

- Внешнее подсоединение.
- Подсоединение периферийных устройств к каждому компьютеру.

В таблице 3 приведены отличия, существующие между двумя типами классов (Инструментальный и Базовый).

Таблица 3. Инструментальный класс/Базовый класс – список системных компонент.

Система	Компьютер	Периферийные устройства
Инструментальный класс	Учитель (№ 0)	Цветной дисплей кассетный магнитофон два дисковод
	Ученики (№ 1 ~9)	Цветной дисплей Дисковод
Базовый класс	Учитель (№ 0)	Цветной дисплей Принтер дисковод
	Ученики (№ 1 ~15)	Монохромный дисплей

Соединение компьютеров в сеть

- Каждый адаптер Serial I/O имеет разъемы INPUT и OUTPUT (5-штырьковые DIN разъемы).

Рис. 18

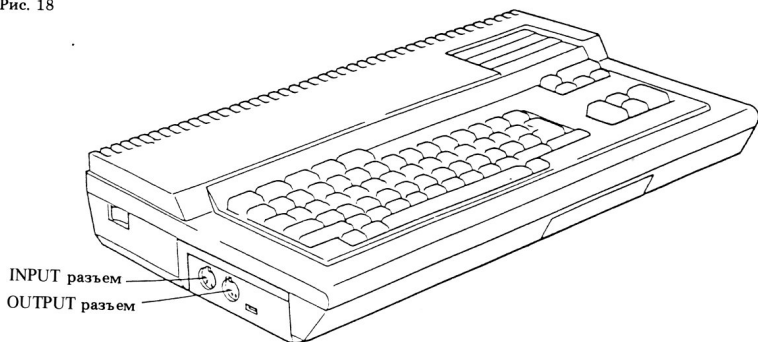

- Все соединительные кабели содержатся в одной коробке. Содержимое коробки разное, в зависимости от класса (Инструментальный или Базовый).

Таблица 4. Соединительные элементы Инструментального/Базового класса

Класс	Содержимое
Базовый	Кабель Serial I/O (5М) x 14 Кабель Serial I/O (10М) x 1 Заглушка x 1
Инструментальный	Кабель Serial I/O (5М) x 10 Заглушка x 1

Рис. 19

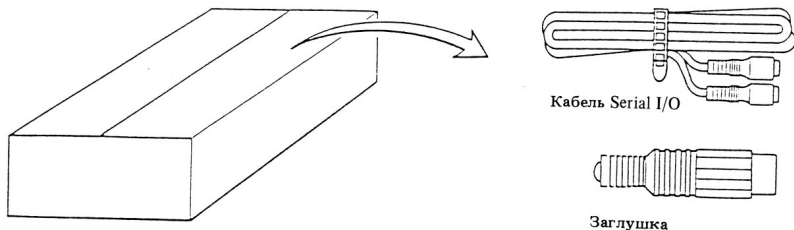

1. Вставить заглушку в разъем INPUT компьютера.
2. Соединить разъем OUTPUT компьютера № 0 с разъемом INPUT компьютера № 1 при помощи кабеля Serial I/O (Инструментальный класс: 5м кабель Serial I/O; Базовый класс: 10м кабель Serial I/O).
3. Соединить разъем OUTPUT компьютера № 1 с разъемом INPUT компьютера № 2, с помощью 5-метрового кабеля Serial I/O.
4. Повторить шаг 3 для соединения оставшихся компьютеров.

Рис. 20

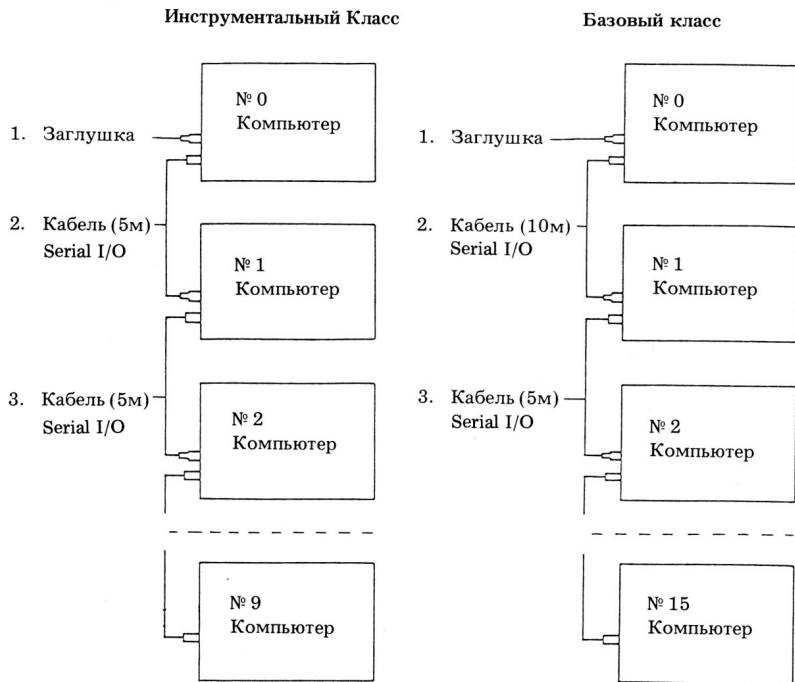

Подсоединение периферийных устройств к каждому компьютеру

- Для подсоединения дисководов см. Главу 3.
- Для подсоединения принтера см. Руководство для пользователя GEMINI-10XR.
- Для подсоединения кассетного магнитофона или дисплея см. Руководство для пользователя КУВТ.

При подключении дисплеев имейте в виду следующее:

- в Инструментальном классе, где используется цветной дисплей, подсоединение происходит при помощи RGB кабеля;
 - в Базовом классе, где используются монохромные дисплеи, подсоединение происходит при помощи VIDEO кабеля;
- При подсоединении периферийных устройств см. блок-схему, данную на стр. 14 и 15.

Рис. 21

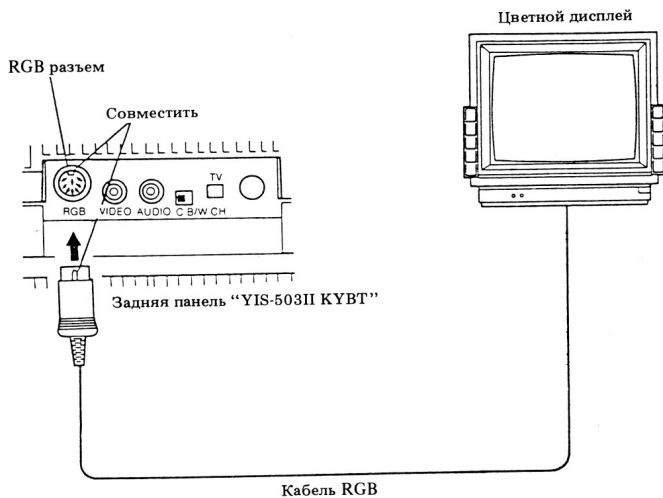

Подсоединение цветного дисплея

Рис. 22

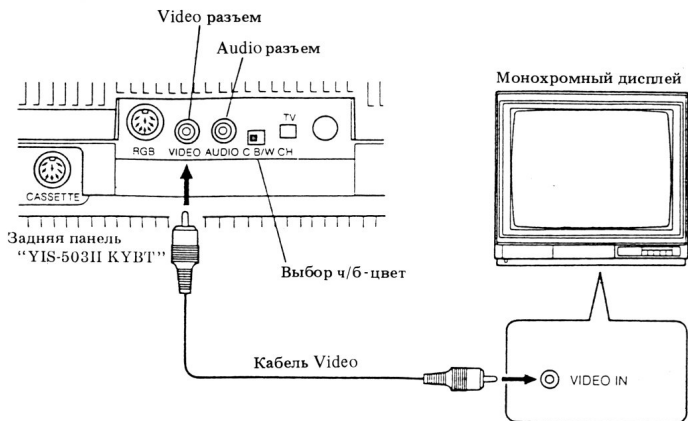

Подсоединение монохромного дисплея

Схема базового класса



Схема инструментального класса



ВЫПОЛНЕНИЕ ПРОВЕРОК

ВНИМАНИЕ: Проверки, описанные в этом разделе, могут быть осуществлены пользователями системы. При возникновении каких-либо проблем необходимо обратиться к специалисту.

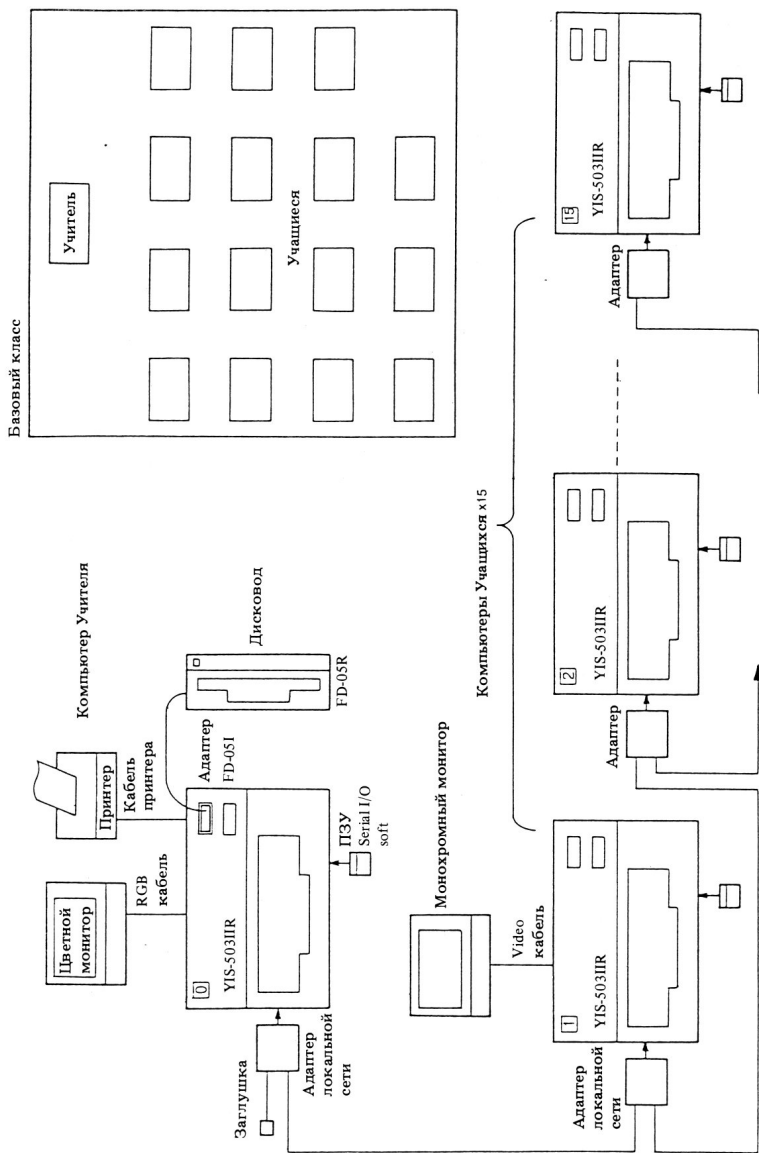
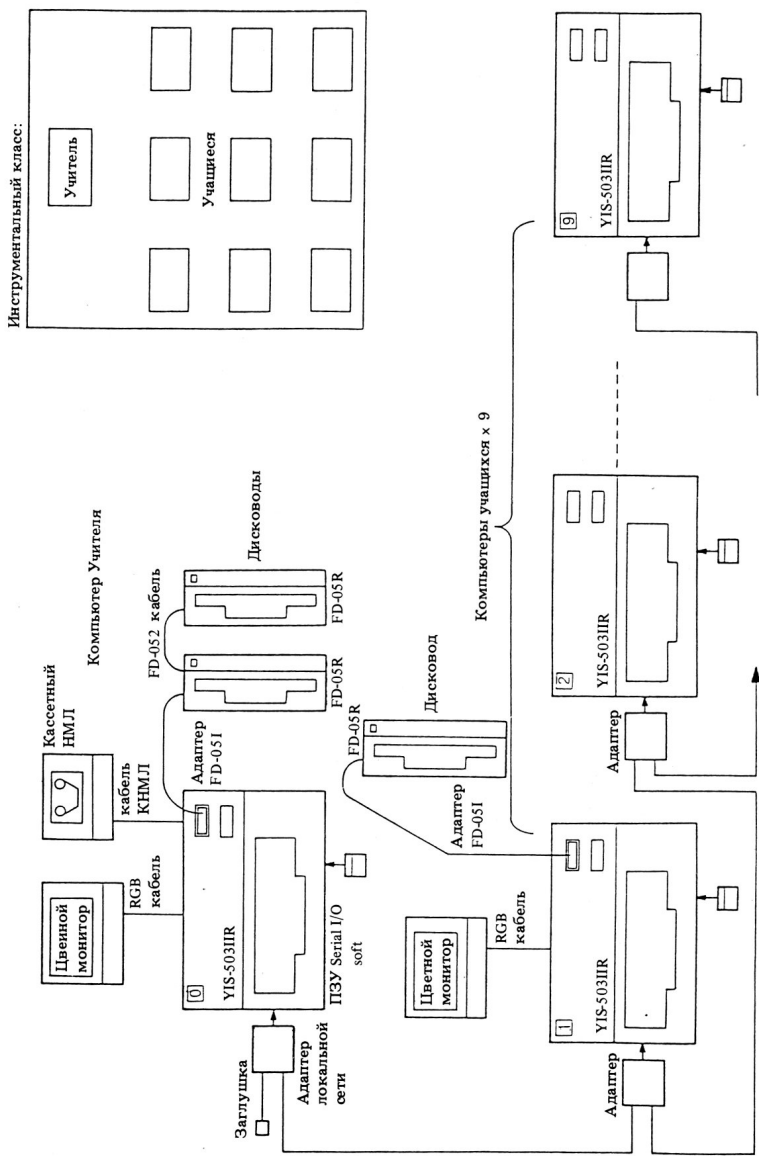
Дальнейшее предполагает, что уже выполнены следующие действия:

- Установлены ПЗУ Serial I/O Soft.
- Переключатели DIP на каждом компьютере установлены в соответствии с ярлыком.
- Установлены адаптеры сети.
- Установлены переключатели режима работы.
- Компьютеры соединены в сеть.
- К каждому компьютеру подсоединен дисплей.

Примечание: Если вам дисковод не нужен, ничего не вставляйте в кассетные слоты компьютера.

Включение и проверка дисплеев

1. Учитель и ученики устанавливают переключатели питания дисплея в положение ON.
2. Учитель и ученики устанавливают переключатели питания компьютера в положение ON.
 - На экране дисплея появится следующее сообщение:

Рис. 23

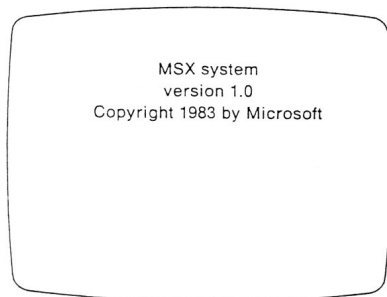

- Спустя пару секунд на экране появится следующее сообщение:

Рис. 24

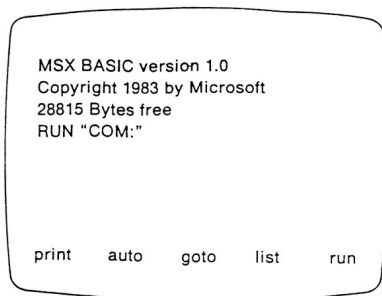

3. Если указанное сообщение на экране не появилось или если изображение плохое действуйте в соответствии с инструкцией:

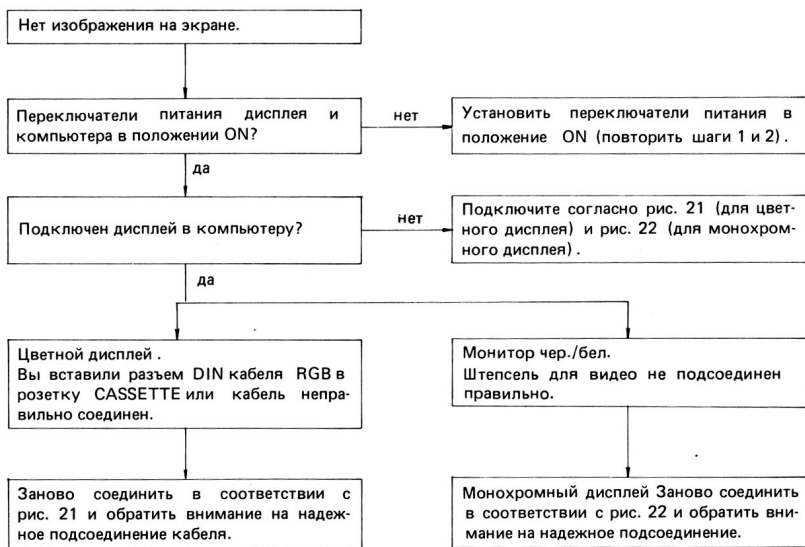

ПРЕДУПРЕЖДЕНИЕ: Перед любым присоединением или отсоединением кабеля предварительно выключить компьютер, а затем дисплей (выполнить в указанном порядке).

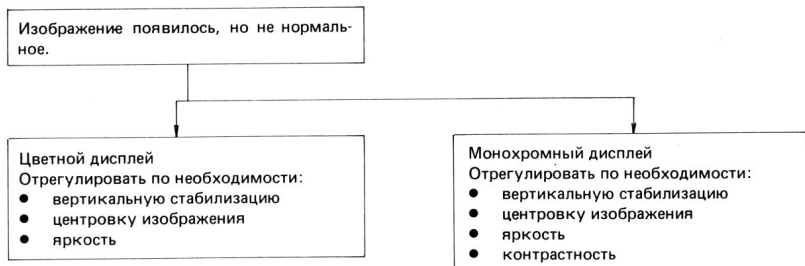

Установка переключателя DIP

Для проверки правильности установки переключателя и соответствия его ярлыку, выполнить следующее:

1. После того, как при включении питания на экране появилось сообщение `run "COM:"`, нажать одновременно клавиши **CTRL** и **STOP**

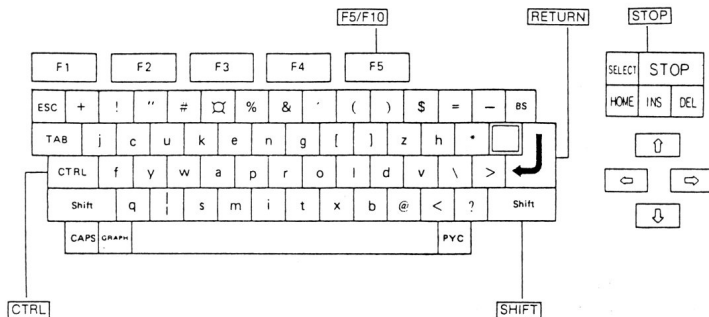

Появляется сообщение ОК и курсор.

- Теперь, учитель и ученики набирают на клавиатуре:
`call who`
и каждый нажимает клавишу **RETURN**.
Компьютер отвечает, высвечивая номер.
- Проверить соответствие этого номера номерам, указанным на ярлыках.



Объединение компьютеров в сеть и переключатель выбора режима

Для проверки правильности объединения компьютеров в сеть и установки режима проделать следующее:

- Учитель и ученики одновременно нажимают клавишу **SHIFT** и клавишу **F5/F10**.
На экране дисплея появляется — `comterm`
- После этого при наборе учителем любого текста на клавиатуре этот текст появляется на всех экранах учеников. И наоборот, при наборе учеником текста, он появляется на дисплее учителя.

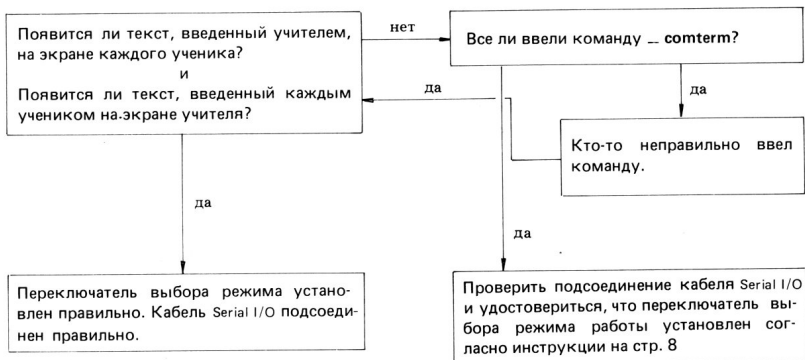

3. Для того, чтобы выйти из режима подтверждения, нажать клавиши **CTRL** + **STOP**. Сообщение "OK" снова появится на экране.

SINCE 1887  **YAMAHA**
NIPPON GAKKI CO., LTD. HAMAMATSU, JAPAN